

BRIO

Together Stronger



Catalogue 2025

www.brioeurope.com

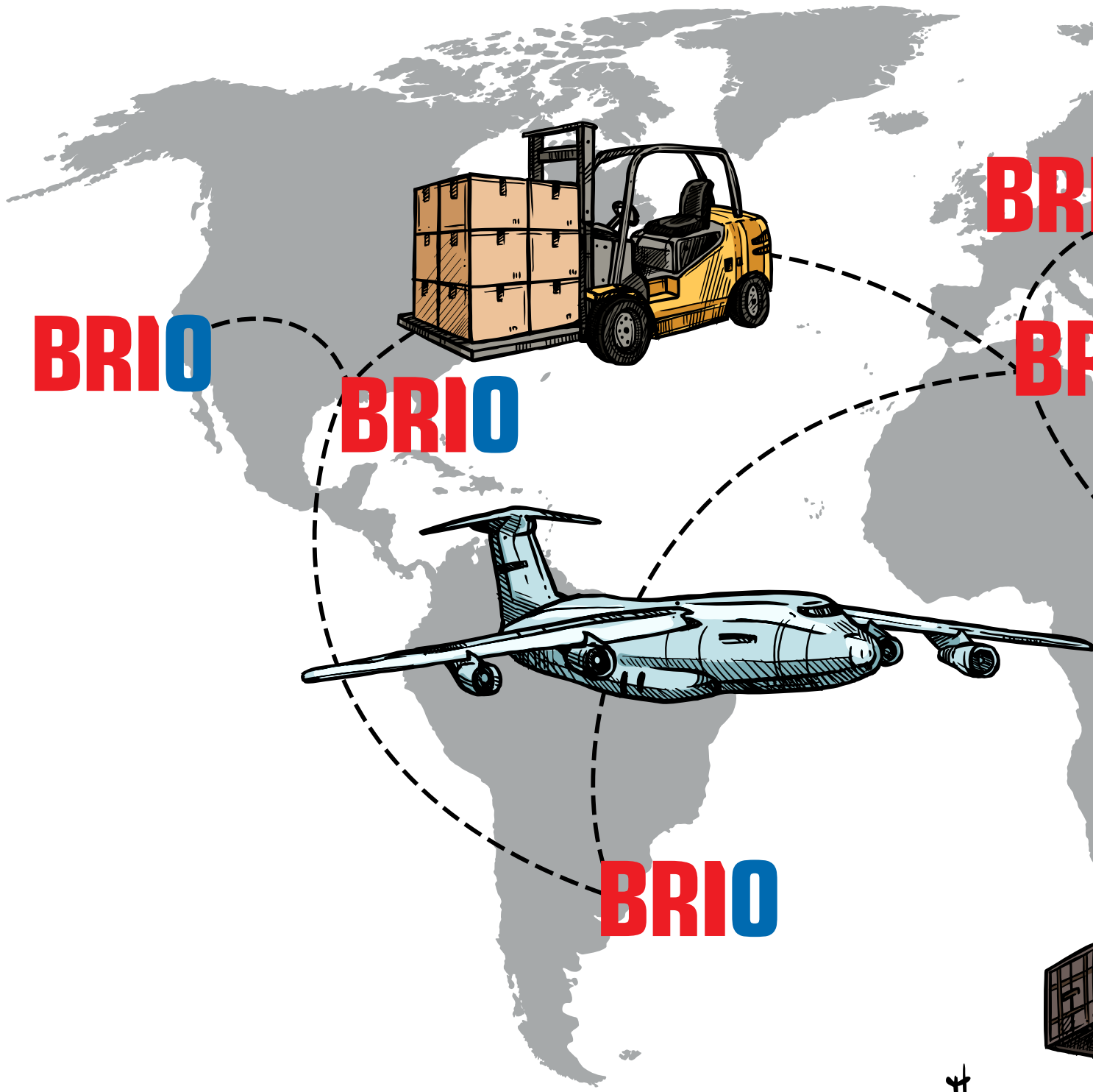

BRIO

BRIO

BRIO

BRIO

BRIO

www.brियोeurope.com

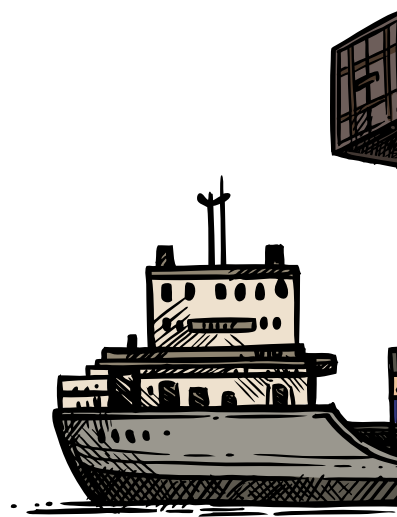

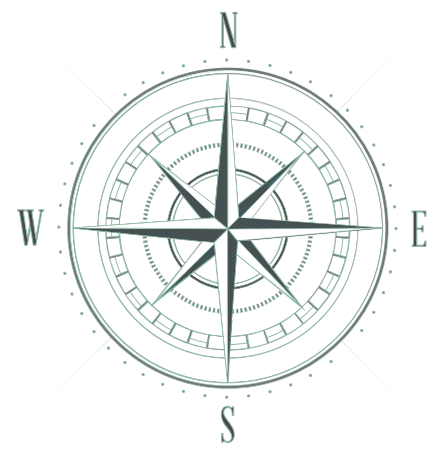
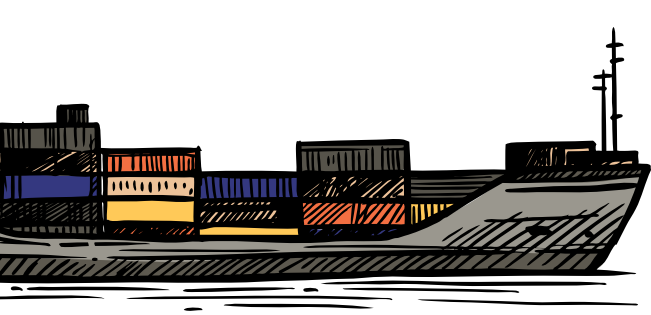
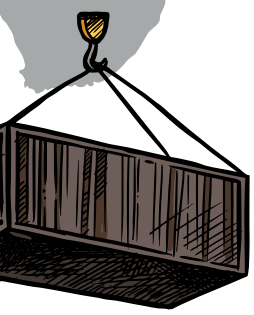
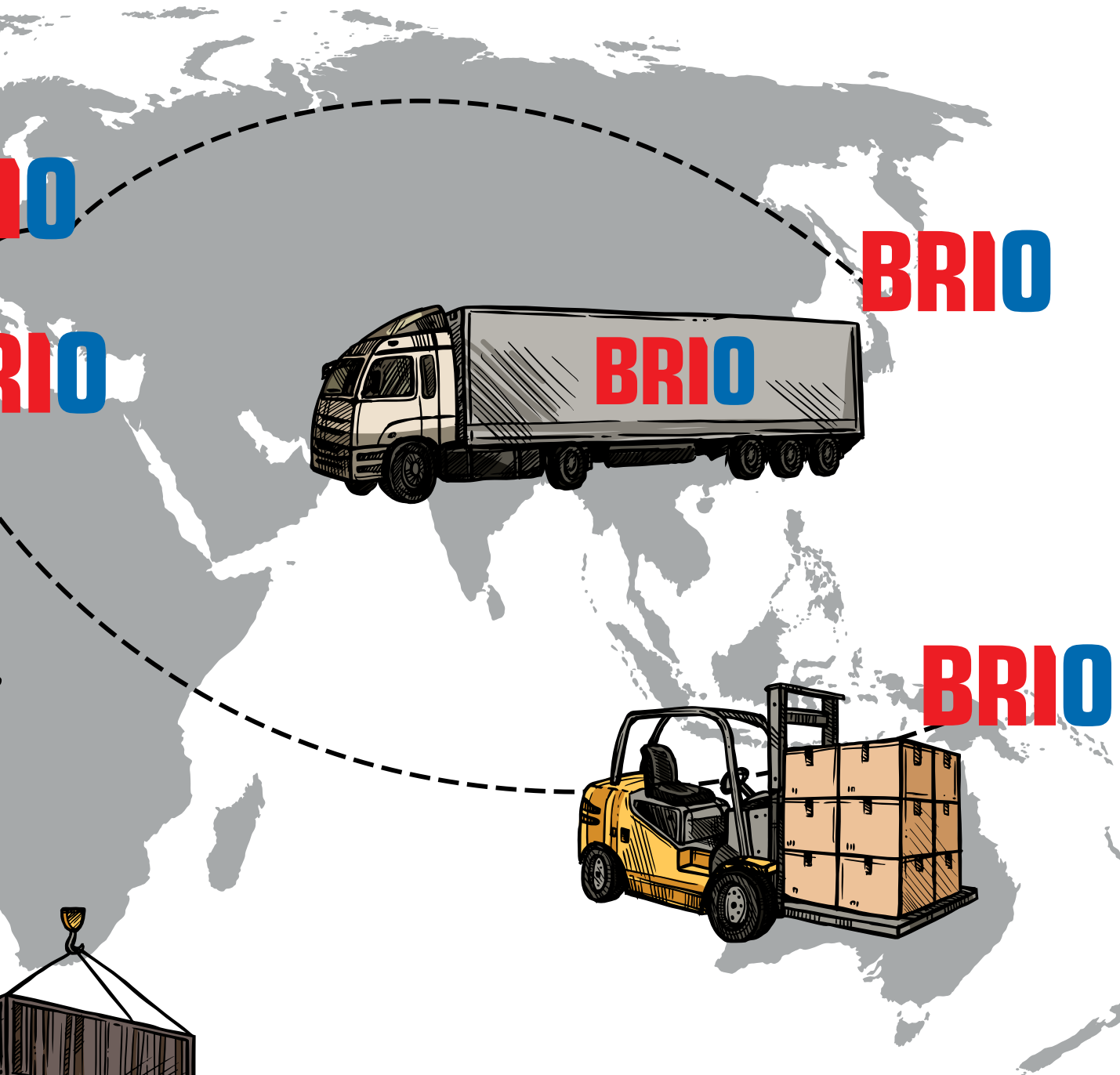

KATEGORİLER

Takım Dolabı
Çanta ve Aksesuarları
Cupboards,
Cases and Accessories



Anahtar
Pense, Çekiç, Tornavida
Keys
Pliers, Hammers,
Screwdrivers



Led AKÜLÜ Lambalar
Led Battery Lamps



Maket Bıçağı
Stationary Knife



Bant
Tapes



Cam Tamir
Glass Repair



Elektrik
Electrical
Bulbs, Clamps Tachography



Hortum ve Aka Kelepçe
Hoses Clamps



Boru Anahtarı, İşkenceler
Perçin Tabancası
Çektirmeler, Kurtacağı Rot
Piper Keys, Clamps, Rivet
Guns
Extractors, Dovetail, Steerings



Kimyasal
Chemicals





SIVI GRES YAĞLAYICI SPREY 400 ML
LIQUID GREASE LUBRICANT SPRAY 400 ML

Art No: 0101-HLS400

SIVI GRES YAĞLAYICI SPREY 500 ML
LIQUID GREASE LUBRICANT SPRAY 500 ML

Art No: 0101-HLS500

SIVI GRES YAĞLAYICI 5 L
LIQUID GREASE LUBRICANT 5 L

Art No: 0101-HLS5000

SIVI GRES YAĞLAYICI 30 L
LIQUID GREASE LUBRICANT 30 L

Art No: 0101-HLS30000

Yüksek polimer, sentetik benzinli sıvı gresin çözücü maddesi derhal buharlaşarak yağın metale doğrudan hızlıca tutunmasını sağlar. Yüksek basınç, darbe ve titreşime maruz kalan parçaların yağlanması için kullanılır. Korozyona karşı garantili ve etkin bir koruma sağlar. Suya, tuzlu suya, birçok çözeltiye, aside ve -10°C'den 140°C sıcaklığa kadar dayanıklıdır. **Kullanım Alanları:** Kapı civataları, açık dişliler, dişli çarklar, zincirler, tel halatlar, kaydırma rayları, gidon başları, makaralı rulmanlar, akslar vs.

High-polymer, grease with synthetic gasoline. Solvent immediately evaporates and lubricant rapidly clings on the application area. It is used to lubricate components which are exposed to high pressure, impacts and vibrations. Avoids rust and oxidation. Provides effective protection against corrosion. Resistant to water, salt water, a variety of solutions, acids and the temperatures from -10°C to 140°C.

Fields of Application: Door bolts, gears, sprockets, chains, wire ropes, runners, tie-rod heads, roller bearings, axles, etc.



EMNİYET KEMER YAĞLAYICI SPREY 200 ML
SEAT BELT LUBRICANT SPRAY 200 ML

Art No: 0101-SBL200

Emniyet kemerlerini ve mekanizmalarını yağlayarak rahat kullanılmasını sağlayan yağlayıcı bir üründür. Yağlayıcı özelliği ile kemerin etkin bir şekilde çalışmasını sağlar. Kemerlerin kullanım ömrünü uzatır ve sertleşmesini engeller.

Kullanım Alanları: Emniyet kemerleri için kullanılır.

It is a lubricating product that provides comfortable usage of seat belts and its mechanisms. Due to its lubricative formula, it enables the belt to operate effectively. Extends the service lives of the seat belts and prevents them from hardening.

Fields of Application: Used for seat belts.



LİTYUMLU BEYAZ GRES SPREY 400 ML
WHITE GREASE SPRAY WITH LITHIUM 400 ML

Art No: 0101-WLS400

Gemilerin, teknelerin ve balıkçılık malzemelerinin mekanik aksamlarının yağlanması ve korunmasında kullanılan beyaz gres spreyidir. Sürekli kötü hava şartlarına maruz kalan parçaların oksidasyon yapmasını engellemek için kullanılabilir. Suya, tuzlu suya ve kötü hava koşullarına karşı dayanıklıdır.

Kullanım Alanları: Kapı menteşeleri, perde rayları, sürgüler, mil yatakları gemi, tekne ve balıkçılık malzemelerinin, motor zinciri, forklift, moped, elektrikli testere gibi araçların mekanik aksamlarının yağlanmasında kullanılabilir.

White grease spray is used for lubrication and protection of mechanical parts of ships, boats and fishing materials. It can be used to prevent oxidation of the parts that are constantly exposed to bad weather conditions. It is resistant to water, salt water and extreme weather conditions.

Fields of Application: Can be used for lubricating the mechanical parts of the ship, boat and fishing materials, motor chain, forklift, moped, parts of the electric saw, door hinges, curtain rails, latches, shaft bearings etc.

PTFE TEFLON YAĞLAYICI 400 ML LUBRICANT SPRAY PTFE 400 ML

Art No: 0101-PTFE400

Kirin birikmesini önleyen kayganlaştırıcı şeffaf bir film oluşturur. Yüksek basınca maruz kalan parçaların yağlanması için özellikle uygundur. Kauçuk parçaların tuzlu su ile donmasını ve korozyonunu engeller. Elektrik iletkenlerinde nemden kaynaklanan kısa devre ve arızaları önler. Gıcırdamaya, su itici ve silikon içermez. Kabloların ve kordonların kılıfların içine yerleştirilmesini de kolaylaştırır. Aletlerin, contaların, kapı menteşelerinin ve kilitlelerin bakımı için yağın olarak kullanılır. Yüksek sıcaklık direnci (250°C / 482°F).

It creates a lubricating transparent film that prevents dirt from depositing. Particularly suited for the lubrication of parts subjected to high pressure. It prevents rubber parts from freezing and corrosion by salt water. It prevents short-circuits and malfunctions caused by humidity in electrical conductors. It eliminates squeaking, water repellent, and silicone-free. It also facilitates the insertion of cables and cords inside sheathes. Commonly used for the maintenance of tools, gaskets and seals, door hinges and locks. High temperature resistant (250°C / 482°F).



MOS2 YÜKSEK ISI GRESİ 300°C 1 L - 900 GR MOS2 HIGH TEMPERATURE GREASE 300°C 1 L - 900 GR

Art No: 0101-MOS21000

MOLYBDENUM BİSÜLFİT GRESİ - Bu üstün klasik siyah gres, en zor koşullarda metallere yapışması nedeniyle öne çıkmaktadır. Yüksek sıcaklığa dayanıklıdır (300°C / 572°F). Olağanüstü mekanik stabiliteye sahiptir ve oksidasyona, neme ve korozyona karşı mükemmel koruma sağlar. Hem standart hem de yüksek yüklü rulmanları yağlamak için idealdir. Bu Brio yağlayıcı 1 kg'lık bir kavanozda bulunur ve yüksek özelliklere sahiptir, özellikle su geçirmezdir ve oksidasyonu, nemi ve korozyonu önler. Bu ürün profesyonel kullanım için uygundur, ancak evde de kullanılabilir.

MOLYBDENUM BISULFIDE GREASE - This superior classic black grease stands out because of its adhesiveness to metals in the most difficult conditions. It is high temperature resistant (300°C/ 572°F). It features extraordinary mechanical stability and provides excellent protection against oxidation, humidity and corrosion. It is ideal for lubricating both standard and high-load bearings. This Brio lubricant is in a 1kg jar, and it has high features, in particular it's waterproof and it prevents oxidation, humidity and corrosion. This product is suitable for professional uses, but can be used also at home.

SIVI GRES YAĞLAYICI SPREY GIDA ONAYLI NSF H1 400 ML
LIQUID GREASE LUBRICANT SPRAY FOOD-GRADE NSF H1 400 ML

Art No: 0102-FL400

GIDA ENDÜSTRİSİ EKİPMANLARI İÇİN YAĞLAYICI - Mükemmel yağlama, su itici ve yapışma önleyici özelliklere sahip silikon yağlarına dayalı ürün. İşlenmiş parçalar, kauçuk veya Teflon, yüksek veya çok düşük sıcaklıklarda bile çok iyi durumda tutulur. Yaşlanmaya ve ufalanmaya maruz kalmazlar. Yağlayıcı, şişeleme hatları, paketleme hatları, paketleme, kesme, nakliye, su kaydırakları, bıçaklar ve testerelerde bulunan ekipmanın hassas hareketlerinde yaygın olarak bulunan sürtünmeyi büyük ölçüde azaltır. Elektrik kontaklarını nemden korur ve farklı malzemelerin (metal, plastik, naylon, PVC) hareketinden kaynaklanan can sıkıcı çizikleri önler. Ekipmanı su yalıtımı sağlayabilir ve nem ve yoğuşmadan koruyabilir. Aşınma ve yıpranmayı azaltırken yüzeylerin kayganlığını artırır.

LUBRICANT FOR FOOD-INDUSTRY EQUIPMENTS – Product based on silicone oils that possess excellent lubricating, water-repellent and anti-adhesive properties. The treated parts, rubber or Teflon are kept in very good condition, even at high or extremely low temperatures. They are not subject to aging and crumbling. The lubricant greatly decreases the friction commonly found on the precision movements of equipment present in bottling lines, packing lines, packaging, cutting, transport, water slides, knives and saws. It protects the electrical contacts from moisture and prevents annoying scratches caused by the motion of different materials (metal, plastic, nylon, PVC). It can provide equipment with waterproofing and protect from humidity and condensation. It increases the slipperiness of the surfaces while decreasing wear and tear.



SİLİKON YAĞLAYICI SPREY GIDA ONAYLI NSF H1 400 ML
SILICONE LUBRICANT FOOD-GRADE NSF H1 400 ML

Art No: 0101-SF400

Brio Silikon Yağlayıcı Gıdaya Uygun genel amaçlı, düşük viskoziteli bir silikon yağdır. Gıda, ilaç ve tekstil endüstrilerine uygundur.

Kullanım Alanları: Bu ürün metal ve metal olmayan yüzeylerin (Örn. kılavuzlar, konveyörler, kesme bıçakları ve plastik bileşenler) yağlanması içindir. Ayrıca kalıplarda vb. ayırıcı madde olarak da kullanılabilir.

Brio Silicon Lubricant Food-Grade is a general purpose, low viscosity silicone oil. It is suitable for the food, pharmaceutical and textile industries.

Fields of Application: This product is for lubricating metal and non-metal surfaces (e.g. guides, conveyors, cutting knives and plastic components). It may also be used as a release agent in moulds, etc.

TEFLON KURU YAĞLAYICI SPREY 400 ML PTFE DRY LUBRICANT SPRAY

Art No: 0101-TDS400

Brio Teflon Kuru Yağlayıcı Sprey, kuru kalır, su geçirmez ve yapışmazdır. Toz tutmaz ve leke tutmaz. İşlenen parça üzerinde metale, ahşaba, plastiğe vb. sıkı bir şekilde yapışan kuru ve esnek bir PTFE tabakası oluşturur. -80°C/-112°F ile +260°C/500°F arasındaki sıcaklıklara dayanıklıdır. Korozyona karşı koruma sağlar. Tahrik zincirleri, dişler, makaralar, kayışlar, kılavuzlar ve ağır iş aletleri vb. için idealdir.

Brio PTFE Dry Lubricant Spray goes on dry, is water-repellent, and anti-adhesive. It does not withhold dust and it does not stain. It forms a dry and flexible layer of PTFE on the treated part that adheres tightly to metal, wood, and plastic, etc. Temperature-resistant between -80°C/-112°F and +260°C/500°F. It provides protection against corrosion. Ideal for drive chains, threads, rollers, belts, guides and heavy-duty tools, etc.).



MUSLUKLU BİDON KAPAĞI 20 L JERRICAN LID WITH TAP 20 L

Art No: 0102-TAP20

MUSLUKLU BİDON KAPAĞI 30 L JERRICAN LID WITH TAP 30 L

Art No: 0102-TAP30

Sızdırmaz contalı kapak ve musluk sistemine sahiptir. Çift kanal sistemi ile vakumsuz, kesintisiz temiz akış sağlar. Kolay kullanım için yumuşak hareket eden kol ve çok sayıda kimyasala karşı dirençli malzemeden yapılmıştır. (AB no. 10/2011, EC no. 1935/2004, FDA, MERCOSUR, LFGB) gıda sertifikalarına sahiptir.

Kullanım Alanları:

- › Sıvı gıdalar
- › Likit deterjan vb. temizleyiciler
- › Yağlayıcılar ve motor yağları
- › Hijyen ve bakım ürünleri
- › Kimyasallar
- › Tarım ilaçları

It has a leak-proof lid and tap system. It provides vacuum-free, uninterrupted clean flow with its dual channel system. It has a smooth moving handle for easy use and is made of material that is resistant to many chemicals. It has food certificates (EU no. 10/2011, EC no. 1935/2004, FDA, MERCOSUR, LFGB).

Usage areas:

- › Liquid Foods
- › Liquid detergent etc. cleaners
- › Lubricants and engine oils
- › Hygiene and care products
- › Chemicals
- › Pesticides



PAS SÖKÜCÜ MoS2 SPREY 400 ML
RUST REMOVER MoS2 SPRAY 400 ML

Art No: 0101-RL400

PAS SÖKÜCÜ MoS2 5 L
RUST REMOVER MoS2 5 L

Art No: 0101-RL5000

PAS SÖKÜCÜ MoS2 30 L
RUST REMOVER MoS2 30 L

Art No: 0101-RL30000

Pas Sökücü MoS2 Sprey, maddeye hızlıca işlemekle kalmayıp temel seviyedeki paslanmayı da çözer. Güçlü pas bağlantılarını, katran lekelerini, gres tortularını ve diğer kirleri çözer. Yapışmış ve zor çalışan menteşe, kapı kolu, zincir halkaları gibi aksamı reçinelenme durumlarından kurtarır. Gıcırtıyı önler. Plastiğe zarar vermez.

Kullanım Alanları: Vidalar, menteşeler, somun ve cıvatalar, belirli mekanik mühendislik alanları ve sanayisi, motorlu araç sektörü, belirli metal parçaların yağlanması ve sıkışmış metal parçaların çözülmesinde kullanılır. Yüzeyden su birikintisini giderir ve metal parçaların yağlanmasını sağlar.

Rust Remover MoS2 Spray does not only penetrate the material, but it also solves rusts on a basis. Solves the resistant rust compounds, tar stains, gummy grease residues and other dirt. It also degreases sticky, tight hinges, chain links etc. Prevents squeaking. Not harmful to plastics.

Fields of Application: Used for screws, hinges, bolts and nuts, in specific fields of mechanical engineering and industry, and motor vehicle sector. Lubricates the specific metal parts, loosens the stuck parts and removes the water from the surface.



PAS SÖKÜCÜ SPREY - ICE 400 ML
RUST REMOVER SPRAY 400 ML

Art No: 0101-RLICE400

Brio Pas Sökücü Sprey Ice, uygulama alanında mikro ince çatlaklar oluşturarak ortamdaki kalıcı pası kırar. Bu özel sprey sıradan yağlayıcıların ve pas çözücülerin yetersiz kaldığı durumlarda kullanılır. Korozyona uğramış, paslanmış ve donmuş yüzeylere kolayca nüfuz ederek yüzeyi hızlıca soğutur. Pası çözerken uygulama alanını yağlar ve üzerinde koruyucu bir tabaka oluşturur. Metal yüzeylere mükemmel tutunma sağlayan ultra ince grafit parçacıklarına sahip bir formülü vardır.

Kullanım Alanları: Paslanmış vidaların, somunların, cıvataların vb. sökülmesi için kullanılabilir. Yayılar, açık zincirler, dişli çarklar, menteşeler, kilitler ve makinelerin dönüş noktalarındaki pasları çözer, yağlar ve oluşumunu önler.

Brio Rust Shock Spray creates micro fine cracks in the application area and brakes up the rust. It is used when the ordinary penetrating oil does not work properly. It penetrates easily on corroded, rusted, and frozen and it has a sharp cooling effect on the substrate. While dissolving rust it easily lubricates and creates a protective layer over the application area. Its formula has ultra-fine graphite particles that provides a perfect adhesion to metal surfaces.

Fields of Application: Can be used for disassembling of rusted screws, nuts, bolts etc. Lubricates and prevents rust on springs, open chains, cogwheels, hinges, locks and turning points of machines.

PAS DÖNÜŞTÜRÜCÜ 250 ML RUST CONVERTER 250 ML

Art No: 0101-RC250

Pas can sıkıcıdır ve hayatın bir parçasıdır. Brio Rust Converter ile pas sorunu yaşamazsınız. Çünkü Brio Rust Converter, demir bileşiklerindeki pası dönüştüren güçlü bir çözücüdür. PAS DÖNÜŞTÜRÜCÜ – Bu ürün pasa nüfuz ederek onu demiri güçlü bir şekilde tutturacak bileşiklere dönüştürür. Her miktarda pas varlığında kullanılabilir. Normalde metal parçaların inşaat, tarım ve DIY genel bakımında kullanılır.

Rust is annoying and a part of life. With Brio Rust Converter you won't have any trouble with rusts. Because Brio Rust Converter is a powerful solvent that converts rust in iron compounds. RUST CONVERTER – This product penetrates rust transforming it into compounds that are going to strongly anchor the iron. It can be used in the presence of any amount of rust. It is normally used in construction, agricultural, and DIY general maintenance of metal parts.



GENEL AMAÇLI LİTYUMLU KARTUŞ GRES 400 GR LİTYUM MULTIPURPOSE GREASE 400 GR

Art No: 0101-LMG400

Lityum Çok Amaçlı Gres EP2, lityum yapısındaki kalınlaştırıcıya özel katkılar eklenerek suyla yıkanmaya ve sıcaklığa dayanıklı katkılar içeren ve darbe yüklerine karşı direnci artırılmış bir formülasyondur.

Kullanım Alanları: Ağır şok yükünün olduğu her yerde kullanılır. Özellikle hızlı ve sulu ortamlar için 0 kışlık veya kılcal borulu merkezi sistemler için, 2 ve 3 ise yazlık sistemler içindir. 2 Numara özellikle kağıt makinelerinin kuru ve ıslak uçlarındaki büyük makaralı yatakların yağlanması için tavsiye edilir. -12 ile 130°C arasında çalışır.

Lithium Multi Purpose Grease EP2 is a formulation containing additives that are resistant to water washing and temperature by adding special additives to the thickener of lithium structure and improved resistance to impact loads.

Fields of Application: It is used wherever a heavy shock load is present. Especially for environments with high speed and water, 0 is for winter or central systems with capillary pipes, and 2 and 3 are for summer. Number 2 is especially recommended for the lubrication of large roller bearings at the dry and wet ends of paper machines. It operates between -12 and 130°C.

SİLİKON SPREY 400 ML
SILICONE SPRAY 400 ML

Art No: 0101-SS400

SİLİKON SPREY 500 ML
SILICONE SPRAY 500 ML

Art No: 0101-SS500

SİLİKON SIVI 5 L
SILICONE SPRAY LIQUID 5 L

Art No: 0101-SS5000

SİLİKON SIVI 30 L
SILICONE SPRAY LIQUID 30 L

Art No: 0101-SS30000

Yağlar, sürtünmeyi azaltır, korur, temizler, statik elektriği alır, donmayı, paslanmayı ve korozyonu önler. Metal yüzeylerde ve elektrik bağlantılarında koruyucu etki sağlar. Plastik ve kauçuk yüzeylere uygulandığında parlaklık verir. **Kullanım Alanları:** Kokpiti, lastik tıkaçlarını, plastik tamponları, lastikleri, soğutucu hortumları, sürgülü tavan ve koltuk raylarını, elektrik anahtarlarını, ateşleme tertibatlarını vs. korur ve bakımını sağlar.

It lubricates, protects, cleanses, reduces friction, removes static electricity and prevents corrosion, rust and freezing. It helps to remove the moisture from metal surfaces and electrical switches. Provides glossy finish on plastics and rubber surfaces.

Fields of Application: Maintains and protects rubber plugs, rubber bumpers, tires, cooling canals, vehicle cockpits, seat slides and ceiling runners, electrical ignition mechanisms etc.



SİLİKON SPREY KOŞU BANDI YAĞLAYICI 500 ML SILICONE SPRAY TREADMILL LUBRICATOR 500 ML

Art No: 0101-FLS500

Koşu Bandı Spreyi, koşu bandının çalışması sırasında sürtünmeyi ve aşınmayı en aza indirebilen özel olarak formüle edilmiş bir üründür. İlk 80-90 saatlik kullanımdan sonra sıkıldığı yüzeyde hidrofobik silikon tabaka oluşturarak, bandın kolayca dönmelerini sağlar. Yüksek yağlama ve yayılma etkisi sağlayabilen bu ürün bantın ömrünü uzatmaktadır. Elektrik tüketimini azaltır ve statik elektrik üretimini en aza indirir.

Treadmill Spray is a specially formulated product that can minimize friction and wear during the operation of the treadmill. After the first 80-90 hours of use, it creates a hydrophobic silicone layer on the surface it is squeezed and allows the band to rotate easily. This product, which can provide high lubrication and spreading effect, extends the life of the tape. It reduces electricity consumption and minimizes static electricity generation.



LASTİK BAKIM TAZELEME SPREYİ 400 ML TIRE CARE REFRESHMENT SPRAY 400 ML

Art No: 0101-GUM400

Aracınızın kapılarının daha rahat kapanıp açılması için kapı arası lastiklerin bakımını yapmak çok önemlidir. Yazın sıcaktan dolayı esneme, kışın ise soğuktan dolayı kapı fitillerinizin çatlamasına karşı lastik bakım spreyi birebirdir. Binek araçlarında, ağır vasıtalarda ve otobüslerde vb. alanlarda kapı, bagaj, kaput bölgelerinde, lastik paspasların veya pedallarda lastiklerin temizlenmesi ve bakımı için uygundur. Özellikleri: Lastiklerin aşınmasını, eskimesini, donmasını önler ve rengini tazeler. Kışın soğukta lastiklerin çatlamasını engeller. Yazın sıcakta lastiklerin esneme yapmasını engeller. Boyalı ve kromlu bölgelere zarar vermez. Silikon içermez.

It is very important to take care of the tires between the doors so that the doors of your vehicle can be closed and opened easier. Tire care spray is perfect against flexing due to heat in summer and cracking of door seals in winter due to cold. It is suitable for cleaning and maintenance of door, trunk, hood areas, rubber mats or tires on pedals in areas like passenger cars, heavy vehicles and buses, etc. It prevents the tires from wearing, aging, freezing and refreshes their color. It prevents the tires from cracking in the cold in winter. It prevents the tires from flexing in the hot summer. It does not damage the painted and chromed areas. It does not contain silicone.



ÇOK AMAÇLI SPREY 200 ML
UNIVERSAL SPRAY 200 ML

Art No: 0101-BR40-200

ÇOK AMAÇLI SPREY 400 ML
UNIVERSAL SPRAY 400 ML

Art No: 0101-BR40-400

ÇOK AMAÇLI SIVI 5 L
UNIVERSAL SPRAY LIQUID 5 L

Art No: 0101-BR40-5000

ÇOK AMAÇLI SIVI 30 L
UNIVERSAL SPRAY LIQUID 30 L

Art No: 0101-BR40-30000

Yağları ve yapışkanları çözerek aşırı zor lekeleri gevşetir ve temizler. Pastan dolayı sıkışan parçaları çözer. Paslı yüzeylere derinlemesine nüfuz ederek gevşemelerini sağlar. Yüzeylere çok iyi bir şekilde yayılır ve tutunur. En dar ve sıkışık yerlere nüfuz ederek yüzeyi dış etmenlere karşı korur. Su ve nemi uzaklaştırır.

Kullanım Alanları: Otomotiv ve gemi sanayinde, elektrik kontaklarında, motorlarda suyun ve nemin istenmediği yerlerde mükemmel bir su itici olarak kullanılır. Korozyona karşı korur. Gıcırtı seslerini ortadan kaldırarak uzun bir süre sessiz çalışma ortamı sağlar.

Cleans, penetrates, solves adhesives, loosens extremely difficult stains and solves rusty parts. Penetrates deep into rusted surfaces and loosens. It easily penetrates, spreads and clings to surfaces. Penetrates to the narrow and congested surfaces and protects against external factors. Keeps the water and moisture away.

Fields of Application: Used as a water repellent where undesired water and moisture might disturb the workflow such as in automotive and shipbuilding industry, electrical contacts, and engines. Protects against corrosion. Eliminates squeaking noises and provides silence.

YÜKSEK PERFORMANS YAĞLAYICI 400 ML HIGH PERFORMANCE LUBRICANT SPRAY 400 ML

Art No: 0101-HPL400

Brio Yüksek Performans Yağlayıcı uzun süreli yoğun kullanım için garantili yağlama sağlar. Yüksek çıkış ve hassasiyet sağlamak için bağlantılara ve pimlere nüfuz eder ve onları yağlar. Şanzıman mekanik elemanlarının en yüksek performansını sürekli olarak garanti eder.

Kullanım Alanları: Brio Yüksek Performans Yağlayıcı yarış endüstrisi (yolda ve arazide) için geliştirilmiş ve test edilmiş bir üründür. Brio Yüksek Performans Yağlayıcı, bisiklet zincirlerini ve motosiklet zincirlerini yağlamak için kullanılır. Zincirlerin, taçların, pinyonların ve tüm mekanik hareketli parçaların aşınmasını azaltırken su ve toza karşı da koruma sağlar.

Brio High Performance Lubricant provides guaranteed lubrication for extended periods of intense use. It penetrates and lubricates links and pins to ensure elevated output and precision; it constantly guarantees the highest performance of the transmission mechanical elements.

Fields of Application: Brio High Performance Lubricant was developed and tested for the racing industry (on and off-road). This lubricant spray is perfect for lubricating bicycle chains and motorbike's chains. It reduces wearing of chains, crowns, pinions and all mechanical moving parts, while also protecting against water and dust.



FORKLİFT VE ZİNCİR YAĞLAYICI SPREY 500 ML FORKLIFT AND CHAIN LUBE SPRAY 500 ML

Art No: 0101-KLS500

Yüksek polimer, sentetik benzinli sıvı gresin çözücü maddesi derhal buharlaşarak yağın metale doğrudan hızlıca tutunmasını sağlar. Performans güçlendiren yoğun yağlayıcı bir spreydir. Yüksek basınç, darbe ve titreşime maruz kalan zincir parçalarının yağlanmasında kullanılır. Korozyona karşı garantili ve etkin bir koruma sağlar. Suya, tuzlu suya, birçok çözeltiye ve aside dayanıklıdır.

Kullanım Alanları: Motor zincirleri, bisiklet zincirleri, zincir aksamlar, açık dişliler, kaydırma rayları gibi işler mekanizmalarda kullanılabilir.

It is a high-polymer grease with synthetic gasoline lubricator. Its solvent immediately evaporates and rapidly clings on the application area. It is a performance strengthening, concentrated lubricating spray. It is used to lubricate components which are exposed to high pressure, impacts and vibrations. Prevents rust and oxidation. Provides adequate protection against corrosion. Resistant to water, salt water, a variety of solutions and acids.

Fields of Application: Can be used in mechanisms such as motorcycle and bicycle chains, wire ropes, chain ropes, open gear wheels, sliding runners.

MOTORSİKLET ZİNCİR YAĞLAYICI SPREY 400 ML
MOTORCYCLE CHAIN LUBRICANT SPRAY 400 ML

Art No: 0101-MHL400

Brio Motorsiklet Zincir Yağlayıcı Sprey uzun süreli yoğun kullanım için garantili yağlama sağlar. Yüksek çıkış ve hassasiyet sağlamak için bağlantılara ve pimlere nüfuz eder ve onları yağlar. Şanzıman mekanik elemanlarının en yüksek performansını sürekli olarak garanti eder.

Kullanım Alanları: Brio Motorsiklet Zincir Yağlayıcı Sprey yarış endüstrisi (yolda ve arazide) için geliştirilmiş ve test edilmiş bir üründür. Brio Motorsiklet Zincir Yağlayıcı, bisiklet zincirlerini ve motosiklet zincirlerini yağlamak için kullanılır. Zincirlerin, taçların, pinyonların ve tüm mekanik hareketli parçaların aşınmasını azaltırken su ve toza karşı da koruma sağlar.

Brio Motorcycle Chain Lubricant Spray provides guaranteed lubrication for extended periods of intense use. It penetrates and lubricates links and pins to ensure elevated output and precision; it constantly guarantees the highest performance of the transmission mechanical elements.

Fields of Application: Brio Motorcycle Chain Lubricant Spray was developed and tested for the racing industry (on and off-road). This lubricant spray is perfect for lubricating bicycle chains and motorbike's chains. It reduces wearing of chains, crowns, pinions and all mechanical moving parts, while also protecting against water and dust.



V KAYIŞ SPREYİ 400 ML
V-BELT SPRAY 400 ML

Art No: 0101-VS400

Brio V Kayış Spreyi, v-kayışlarının ve diğer kayışların ideal sürtünme katsayısıyla yüzeye tutunmalarını sağlar. Gıcırta benzeri sesleri ortadan kaldırır. Sistemin sağlıklı dönmesini sağlayarak, yüksek verimli güç aktarımına yardımcı olur ve kayışın ömrünü uzatır. Suyu ve nemi önleyip açıkta çalışan kayışlarda da kullanılabilir.

Kullanım Alanları: PVC, kauçuk ve deriden yapılmış düz ve dairesel çalışan motor ve fan kayışlarında kullanılabilir.

Brio V-Belt Spray ensures that v-belts and other belts hold onto the surface with an ideal friction coefficient. It eliminates squeaking sounds. Ensures a healthy rotation of the system. It aids in high-efficiency power transmission, and extends belt life. It can also be used on open running belts to prevent water and moisture.

Fields of Application: It can be used on flat and circular running motor and fan belts made of PVC, rubber and leather.

EGR VALF TEMİZLEME SPREYİ 400 ML EGR VALVE CLEANING SPRAY 400 ML

Art No: 0101-EGR400

Brio EGR Valf Temizleme Spreyi etkin formülü sayesinde dizel motorların hava emiş aksamalarının etkili bir biçimde temizlenmesini sağlar. Yağ, is, yapışkan, kir ve kalıntı gibi tüm istenmeyen birikintileri çözer ve temizler. Hareketli parçaların etkili çalışmasını sağlar ve yakıt tüketimini azaltır. Dizel yakıtla çalışan motorların çalışma emniyetini yükseltir.

Kullanım Alanları: Dizel motorların hava emiş sistemlerinde, hava akış sensörünü, emme manifoldunu, emme supaplarını, EGR valfin de ve turbo sistemlerini temizlemek için kullanılır.

Brio EGR Valve Cleaning Spray due to its optimal formula it provides effective cleaning of air intake components of diesel engines. It dissolves and removes all undesired deposits such as oil, soot, glue, dirt and residues. Ensures the efficient operation of moving parts and reduces fuel consumption. Increases the operational safety of diesel fuel engines.

Fields of Application: It is used for cleaning; air intake systems of diesel engines, air flow sensors, intake manifolds, intake valves, EGR valves and turbo systems.



BAKIR GRES SPREY 400 ML COPPER GREASE SPRAY 400 ML

Art No: 0101-CUS400

Brio Bakır Alaşımli Sprey yüksek sıcaklıklara ve yüksek basınçlara karşı son derece dayanıklı, güçlü bir yağlama, ayırma ve aşınma önleyici bir yağlayıcıdır. Takmalı aletlerin fonksiyonel yüzeylerinde, aşınma burçlarında, vidalarda ve her türlü dişli ekipmanda etkili bir yağlama ve ayırma tabakası oluşturur.

Kullanım Alanları: Fren blokları ve kılavuzları, fren kamları ve pimleri, otomobil ve kamyon akü terminalleri ve diğer elektrik bağlantıları, tekerlek civataları ve somunları, elektrikli, basınçlı hava ve hidrolik kırıcılardaki aşınma burçlarında kullanılır.

Brio Copper Grease Spray is a powerful lubricating, separating and anti-corrosive agent that is extremely resistant to high temperatures and high pressures. It forms an effective lubricating and separating layer which protects the functional surfaces on plug-in tools, wear bushings, screws, and all kinds of threads.

Fields of Application: Brake blocks and guides, brake cams and pins, car and truck battery terminals and other electrical connections, wheel bolts and nuts, and on wear bushings at electrical, compressed air and hydraulic hammers.

BAKIR GRES PASTA 1000°C 1 L - 900 GR
COPPER PASTE 1000°C 900 GR - 1 L

Art No: 0101-CUP1000

Bu gresin özel korozyon önleyici özellikleri vardır; Yüksek sıcaklığın olduğu durumlar için mükemmel bir yağlayıcıdır: 1000°C'ye kadar dirençlidir ve tıkanma olaylarını önler. BAKIR GRESİ - Bu ürün çok ince yapraklanmış bakır partiküllerinden ve özel korozyon inhibitörlerinden yapılmıştır. Yüksek sıcaklıklarda koruyucu ve yağlayıcı özelliklere sahiptir. 1000°C / 1832°F'ye kadar yüksek sıcaklık direnci vardır. Yüksek yapışma kapasitesi ve korozyon önleme kapasitesi, ısının veya oldukça aşındırıcı bir ortamın geri dönüşü olmayan bloklar oluşturabileceği tüm durumlar için idealdir: kayma, halka, pimler, motor, egzozlar, elektrik, kontaklar, dişli bağlantılar, enjeksiyon valfleri vb. alanlarda kullanılabilir.

This grease has special anti-corrosive properties; it's a perfect lubricant for situations where high temperature is present: it resists until 1000°C, and it prevents episodes of blocking. COPPER GREASE – This product is made of superfine foliated copper particles and special corrosion inhibitors. It has protective and lubricating properties at high temperatures. High-temperature resistance to 1000 °C/1832°F. High adhesive capacity and anti-corrosion capacity make it ideal for all cases where heat or a highly corrosive environment can create irreversible blocks: slip, ring, pins, motor, exhausts, electrical, contacts, threaded connections, injection valves, etc.

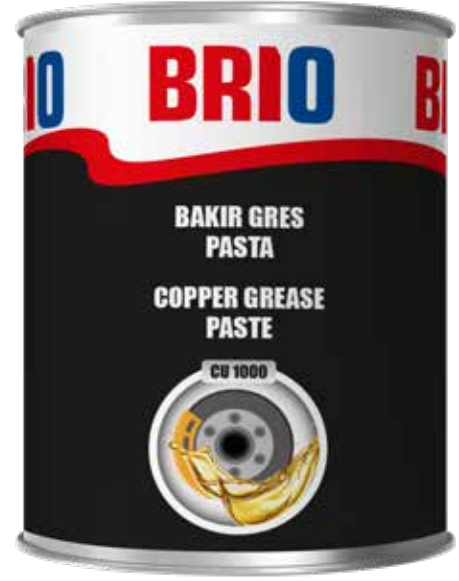

KALIP AYIRICI KORUYUCU SPREY SİLİKONLU 400 ML
MOULD RELEASE SPRAY WITH SILICONE 400 ML

Art No: 0101-MRS400

Brio Kalıp Ayırıcı Silikon Sprey, kalıp için kullanılan ve sıvı plastik ürünler ile uyumlu çalışan bir üründür. Kauçuk ve plastik parçaların modellerinden ve kalıplarından etkin bir şekilde ayrılmasını sağlar. Kokusuz ve renksiz olan ürün kimyasal kalıntı bırakmaz, yapışmaz, sıcak ve soğuk kalıplar için uygundur ve hızlı kuruma özelliğine sahiptir.

Kullanım Alanları: Kauçuk ve plastik sanayisinde kalıp ayırma işlemleri için kullanılır.

Brio Silicone Mold Release Spray is a product that is used for moulds and it is compatible with liquid plastics used in moulds. It effectively separates rubber and plastic parts from their models or moulds. It has non-stick, odourless, colourless and fast drying features. The product is suitable for, hot and cold moulds, and does not leave any chemical residues.

Fields of Application: Can be used for moulding processes in rubber and plastic industries.

KALIP AYIRICI KORUYUCU SPREY SİLİKONSUZ 400 ML MOULD RELEASE SPRAY SILICONE-FREE 400 ML

Art No: 0101-MRS400-1

Brio Silikonsuz Kalıp Ayırıcı, kalıplarda ve silikonun tercih edilmediği durumlarda kullanılan sıvı plastiklerle uyumlu bir spreydir. Kalıp malzemelerinin kalıplarından etkili bir şekilde ayrılmasına yardımcı olur. Yapışmaz, kokusuz, renksiz ve hızlı kuruma özelliğine sahiptir. Ürün, sıcak ve soğuk kalıplar için uygundur ve herhangi bir kimyasal kalıntı bırakmaz.

Kullanım Alanları: Kauçuk ve plastik sanayisinde ve kalıp ayırma işlemleri için kullanılır.

Brio Mold Release Spray Silicone Free is a product that is used for moulds and it is compatible with liquid plastics used in moulds where the silicone is not desired. It effectively helps separating mould materials from their moulds. It has non-stick, odourless, colourless and fast drying features. The product is suitable for, hot and cold moulds, and does not leave any chemical residues.

Fields of Application: Can be used for moulding processes and rubber and plastic industries.



ETİKET YAPIŞKAN TEMİZLEME SPREYİ 200 ML LABEL REMOVER SPRAY 200 ML

Art No: 0102-LR200

Brio Etiket Yapışkan Temizleme Spreyi özel formülü sayesinde kağıt etiketlerin etkin bir şekilde yüzeylerden temizlenmesine ve çözülmesine yardımcı olur. Yüzeylerde kalıntı, leke veya iz bırakmaz, aşındırıcı değildir.

Kullanım Alanları: Gözeneksiz sert yüzeylerden etiket ve yapışkanların çözülmesinde kullanılır.

Brio Label Remover Spray due to its special formula, it helps to solve labels and their adhesives from the surfaces. The non-corrosive product does not leave any stain or residue on the surfaces after application.

Fields of Application: Can be used to remove stickers and adhesives from non-porous hard surfaces.

DELME KESME KILAVUZ ÇEKME YAĞI 460 ML
DRILLING & CUTTING OIL 460 ML

Art No: 0101-BC460

DELME KESME KILAVUZ ÇEKME YAĞI 5 L
DRILLING & CUTTING OIL 5 L

Art No: 0101-BC5000

Brio Delme Kesme Kılavuz Çekme Yağı, aktif kükürt içeren sülfürize ester ve yüksek basınç katıkları ile formüle edilmiş sanayi tipi kesme ve soğuk şekillendirme işlemlerinde kullanılabilen düşük viskoziteli bir yağlayıcıdır. Tüm metallerde sürtünmeyi azaltır, sürtünme kaynaklı ısıyı düşürür, korozyon ve oksidasyona karşı koruma sağlar. Özellikle sert çeliklerde mükemmel kesme performansı sağlar. Yüksek yağlayıcı kapasitesi sayesinde kılavuz ve matkap ömrünü uzatır.

Kullanım Alanları: Sarı ve bakır metallerin işlenmesi hariç tüm metallerde kullanıma uygundur. Rayba sarmayı engeller, diş çekme, delme işlemi ve broşlama işlemlerinde de kullanılabilir.

Brio Drilling & Cutting Oil is a low viscosity lubricant, formulated with active sulfur-containing sulfurized ester and high-pressure additives. It can be used in industrial cutting and cold forming processes. It reduces friction on all metals, reduces the heat caused by friction and provides protection against corrosion and oxidation. It provides excellent cutting performance, especially in hard steels. Due to high lubricative capacity, it extends the drill and tools life.

Fields of Application: Suitable for all metals except gold and copper. It prevents reaming and it can be used for threading, drilling and broaching.



DELME KESME KILAVUZ ÇEKME YAĞI SPREY 400 ML
DRILLING AND CUTTING OIL SPRAY 400 ML

Art No: 0101-BC400

KESME YAĞI - AĞIR İŞ KORUYUCU TAKIM YAĞI - Sert metal kesme işlemlerinde özel profesyonel uygulamalar için geliştirilmiş yeni bir üründür. Bu yağ, özel EP kaynak önleyici katkı maddeleri ile zenginleştirilmiş bir parafin mineral bazlı formüle sahiptir. Özellikle sert alaşımlı çeliklerle zor diş açma işlemlerinde kullanım için idealdir. Hidrolik sektöründe kullanıma uygundur.

CUTTING OIL - HEAVY-DUTY PROTECTIVE TOOL LUBRICANT - New product developed for specific professional applications in hard metal cutting operations. This oil has a paraffin mineral base, enriched with special EP anti-weld additives. Ideal for use in difficult threading operations with particularly hard, alloy steel. Suited for use in the hydraulic sector.

SİLAH BAKIM & KORUMA YAĞLAYICI SPREY 200 ML GUN CARE & PROTECTION OIL SPRAY 200 ML

Art No: 0101-GL200

Brio Silah Bakım & Koruma Yağlayıcı Sprey silah aksamlarının etkili bir şekilde yağlanmasını sağlayıp periyodik bakım süresini uzatan temizleyici, yağlayıcı ve koruyucu bir spreydir. Nem ve su tutmaz özelliğe sahip olduğundan pas önleyici olarak da işlev görür. İçeriğinde silah mekanizması ve mühimmat kapsülü ile tepkimeye girecek zararlı maddeler yoktur.

Kullanım Alanları: Silah mekanizmalarının bakımında, yağlanmasında ve temizlenmesinde kullanılır.

Brio Gun Care & Protection Oil Spray is cleansing, lubricating and maintenance spray that prolongs the periodic maintenance period by effectively lubricating the gun mechanisms. Due to its moisture and water-repellent properties, it prevents rust and oxidation. It does not contain harmful substances to react with gun mechanisms and ammunition capsules.

Fields of Application: It can be used in maintenance, lubrication and cleaning of gun mechanisms.

SİLAH TEMİZLEME SPREYİ 200 ML GUN CLEANER SPRAY 200 ML

Art No: 0101-GR200

Brio Silah Bakım ve Temizleme Spreyi, silah aksamlarının içerisinde kayganlığı etkileyen kurum, toz ve kir taneciklerini etkili bir şekilde gideren koruyucu ve temizleyici bir bakım spreyidir. Nem ve su tutmaz özelliğe sahip olduğundan silah mekanizmalarında pas önleyici olarak da işlev görür. İçeriğinde silah mekanizması ve mühimmat kapsülü ile tepkimeye girecek zararlı maddeler yoktur. **Kullanım Alanları:** Silah mekanizmalarının bakımında ve temizlenmesinde kullanılır.

*Brio Gun Cleaner Spray is a protective and cleaning care spray that effectively removes soot, dust and dirt residues that affect the performance of gun parts. Due to its moisture and water-repellent properties, it prevents rust and oxidation. It does not contain harmful substances to react with gun mechanisms and ammunition capsules. **Fields of Application:** Used for the maintenance and cleaning of gun mechanisms.*



SİLAH BAKIM TEMİZLEME YAĞLAMA SETİ GUN CARE CLEANING LUBRICATION SET

Art No: 0101-GS200

Brio Silah Bakım & Koruma Seti silah aksamlarının etkili bir şekilde yağlanmasını sağlayıp periyodik bakım süresini uzatan temizleyici, yağlayıcı ve koruyucu bir sprey setidir. Silah bakımınız için ihtiyacınız olan yağlama ve temizleme spreyi içerir. Silmek için ise mikrofiber bez sete dahildir. Nem ve su tutmaz özelliğe sahip olduğundan pas önleyici olarak da işlev görür. İçeriğinde silah mekanizması ve mühimmat kapsülü ile tepkimeye girecek zararlı maddeler yoktur. Silah mekanizmalarının bakımında, yağlanmasında ve temizlenmesinde kullanılır.

The Brio Gun Maintenance & Protection Set is a cleaner, lubricant and protective spray set that provides effective lubrication of weapon components and extends the period of periodic maintenance. It contains the lubricating and cleaning spray you need for your gun maintenance. A microfiber cloth is included in the set for wiping. It also acts as a rust inhibitor as it is moisture and water repellent. It does not contain harmful substances that will react with the weapon mechanism and ammunition capsule. It is used in the maintenance, lubrication and cleaning of weapon mechanisms.

FREN BALATA TEMİZLEYİCİ SPREY 500 ML
BRAKE AND CLUTCH CLEANER SPRAY 500 ML

Art No: 0102-BR500

FREN BALATA TEMİZLEYİCİ 5 L
BRAKE AND CLUTCH CLEANER LIQUID 5 L

Art No: 0102-BR5000

FREN BALATA TEMİZLEYİCİ 20 L
BRAKE AND CLUTCH CLEANER LIQUID 20 L

Art No: 0102-BR20000

FREN BALATA TEMİZLEYİCİ 30 L
BRAKE AND CLUTCH CLEANER LIQUID 30 L

Art No: 0102-BR30000

FREN BALATA TEMİZLEYİCİ 60 L
BRAKE AND CLUTCH CLEANER LIQUID 60 L

Art No: 0102-BR60000

Brio Fren Balata Temizleyici, fren sistemleri üzerinde toz ve yağ kalıntılarının etkin bir şekilde temizlenmesini sağlar. Frenleri ve debriyaj parçalarını temizler, fren ve debriyaj pabuçlarının kavrayışını artırır. Etkin formülü sayesinde parçaların ayrılmadan temizlenmesini sağlar. Fren ve balata sesinin azaltılmasına yardımcı olur.

Kullanım Alanları: Tamburlu ve diskli frenler, fren balataları, takozları, tamburları, diskleri ve genel olarak fren parçaları, debriyaj parçaları, debriyaj pabuçları ve kavrayıcı baskı plakalarında kullanılır.

Brio Brake and Clutch Cleaner efficiently cleans dust and grease residues from all the brake parts. Cleans brakes and clutch components; provides excellent traction on brake and clutch linings. It helps cleaning brake units and decreases the noise caused by brake parts.

Fields of Application: This product can be used for; drum and disk brakes, brake linings, blocks, drums, disks and brake components, clutch linings and pressure plates, and clutch components in general.



GENEL TEMİZLEYİCİ SPREY 500 ML GENERAL CLEANER SPRAY 500 ML

Art No: 0102-GC500

Frenleri ve debriyaj parçalarını temizler, fren ve debriyaj pabuçlarının kavrayışını artırır, fren ve balataya bağlı seslerin giderilmesini sağlar.

Kullanım Alanları: Tamburlu ve diskli frenler, fren balataları, takozları, tamburları, diskleri, fren parçaları, debriyaj pabuçları, kavrayıcı baskı plakaları ve genel olarak debriyaj parçalarının temizlenmesine yardımcı olur.

Cleans the brakes and clutch parts, increases the grip of the brake and clutch linings, and removes the brake and clutch-related sounds.

Fields of Application: Can be used on cleaning the drum and disk brakes, brake linings, blocks, drums, disks and brake components, clutch linings, pressure plates, and clutch components in general.



DPF TEMİZLEME SPREYİ SONDALI 500 ML DPF CLEANING SPRAY 500 ML

Art No: 0102-DPF500

Dizel Partikül Filtresi Temizleme Spreyi, dizel partikül filtrelerindeki karbon ve kül kalıntılarının çözülmesi için çok etkili bir temizlik bakım ürünüdür. Temizleme ve bakım işlemi dizel filtresinin ömrünü uzatır ve filtreleme kalitesini yükseltir.

Kullanım Alanları: Dizel Partikül sistemli dizel otomobil araçlarda kullanılabilir.

DPF Cleaning Spray is a very effective cleaning-agent for loosening carbon and ash deposits in diesel particulate filters. Due to the cleaning and maintaining process it prolongs the filter lives of the vehicles.

Fields of Application: Can be used for cleaning and maintaining the diesel particulate filters of diesel type vehicles.



PASLANMAZ ÇELİK TEMİZLEME PARLATMA SPREYİ 400 ML
STAINLES STEEL CLEANING POLISHING SPRAY 400 ML

Art No: 0102-IR400

Paslanmaz Çelik Temizleme Spreyi, metal yüzeyler üzerinde çok iyi bir tutuculuk sağlayan, korozyona dayanıklı bir çelik kaplama ve bakım ürünüdür. Yüzeylerde metalik bir parlaklık sağlar, çizilmeye ve darbeye dayanıklı bir tabaka oluşturur. Seyreltilmiş asit, sodyum hidroksit ve benzin gibi etkili kimyasal maddelere karşı dayanım gösterir.

Kullanım Alanları: Tüm paslanmaz çelik ve metal yüzeylerde kullanıma elverişlidir.

Stainless Steel Cleaning Spray is a corrosion resistant steel coating and care spray which perfectly clings on any metal surface. Provides extra glossy look, creates impact and scratch resistant layer over applied surfaces. Its layer protects the surface against dense chemicals such as diluted acids, sodium hydroxide and gasoline.

Fields of Application: Can be used on any stainless steel and metal surfaces.



GAZ BOĞAZ KELEBEĞİ TEMİZLEME SPREYİ 400 ML
THROTTLE VALVE CLEANING SPRAY 400 ML

Art No: 0102-CC400

Gaz Kelebeği Temizleme Spreyi, karbüratörlerin iç ve dış temizliğinde, emiş kapakları ve rölantı valflerinin temizlenmesinde ve bakımında kullanılmak için özel olarak üretilmiş çok etkili bir spreydir. Malzemenin yağlayıcı özelliği de olduğundan, temizlemesi ve bakımı yapılan parçaların daha etkili çalışmasını sağlar.

Kullanım Alanları: Temizleyici bir sprey olarak sanayi, montaj ve servis bakım çalışmalarında, yağ ve benzin artıklarının giderilmesinde, karbüratör ve gaz kelebeğinde, emiş kapakları ve rölantı valflerinin temizlenmesinde kullanılabilir.

Throttle Valve Cleaning Spray is specially produced for cleaning and maintaining the internal and external parts of the carburetors, suction flaps and idle valves. The lubricating feature of the product allows cleansed and maintained parts to perform effectively.

Fields of Application: Can be used as a cleaning spray to remove oil and gasoline residues during service care, fitting, and industrial processes; to clean carburetors, throttle valves, suction flaps and idle valves.



KONTAK SPREY 200 ML YAĞLI CONTACT SPRAY (OIL) 200 ML

Art No: 0102-KS200

KONTAK SPREY 400 ML YAĞLI CONTACT SPRAY (OIL) 400 ML

Art No: 0102-KS400

Brio Kontak Sprey genel amaçlı bir bakım spreydır. Kontakların ve elektronik aksamaların bakımında, temizlenmesinde ve yağlanması için kullanılır. Uygulandığı yüzeyleri derinlemesine temizler ve yağlar. Su itici özelliği sayesinde pas ve oksidasyon oluşumunu önler ve uygulandığı yüzeylerde kimyasal atık bırakmaz.

Kullanım Alanları: Kontakların, elektronik aletlerin ve parçalarının bakımında, temizlenmesinde ve yağlanması için kullanılır.

Brio Contact Spray is a general purpose maintenance spray. It is used for cleaning, lubrication and maintenance of contacts and electronic parts. It effectively cleans and lubricates applied surfaces. Due to its water-repellent properties, it prevents the formation of rust and oxidation, and it does not leave any chemical waste on applied surfaces.

Fields of Application: It is used for maintenance, cleaning and lubricating of contacts, electronic devices and parts.



ELEKTRONİK SPREY 200 ML YAĞSIZ ELECTRONICS SPRAY 200 ML (OIL FREE)

Art No: 0102-ES200

ELEKTRONİK SPREY 400 ML YAĞSIZ ELECTRONICS SPRAY 400 ML (OIL FREE)

Art No: 0102-ES400

Oksitlenmiş ve sülfürlü tabakaları ortadan kaldırıp, reçinelenmiş bağlantı yağlarını etkili bir şekilde çözer. Ateşleme arızalarını ortadan kaldırır ve nemlenmeyi en aza indirir. Uygulandığı yüzeylerde korozyona karşı koruyucu bir tabaka oluşturur.

Kullanım Alanları: Elektronik devre kartlarında, devrelerde, ateşleme anahtarlarında, fiş, röle, devre parçalarında ve ampul duyları gibi hassas elektronik malzemelerinde kullanılabilir.

Electronics Spray solves dried connection oil residues by effectively eliminating the oxidised and sulfurised layers from surfaces. Avoids ignition problems and reduces moisture. Provides corrosion resistant layers on applied surfaces.

Fields of Application: Can be used on sensitive electronic materials such as electrical contacts, circuits, ignition systems, plugs, relays, circuit parts and bulb sockets.

SİLİKON CONTA KAZIYICI SPREY 400 ML
SILICONE SEAL SCRAPER SPRAY 400 ML

Art No: 0102-GS400

BRIO Conta Kazıyıcı Sprey, metal yüzeylerdeki sızdırmazlık malzemesi, yapıştırıcı, boya, conta ve conta kalıntılarının temizlenmesinde kullanılan etkili bir çözücü spreydir.

Kullanım Alanları: Metal yüzeylerde ve contalama uygulaması yapılan motor parçalarında kullanılabilir.

BRIO Gasket Cleaner Spray is an effective solvent spray that helps cleaning the sealing materials, glue, paint, gasket and gasket residues from metal surfaces.

Fields of Application: Can be used on metal surfaces and gasketing applied engine parts.



AKTİF İÇ DÖŞEME TEMİZLEME KÖPÜĞÜ 400 ML
ACTIVE INTERIOR CLEANING FOAM 400 ML

Art No: 0102-AİR400

Bu profesyonel bir üründür, aynı zamanda kendin yap tüketicileri için de mükemmel bir tercihtir. Kumaşları ve arabanın içini temizleyerek hızla kuruyabilen bir köpük spreydir. Kir ve yağlı giderir ve hoş bir koku bırakır. ARABA İÇ MEKANLARI VE TEKSTİL KÖPÜK TEMİZLEYİCİ -Özel formülü sayesinde herhangi bir kalıntı bırakmadan halıları, döşenen halıları ve kumaş yüzeylerini derinlemesine temizlemek için köpürerek temizler. Çabuk kurur ve hoş bir koku bırakır.

This is a professional product, but it's also perfect for the do-it-yourself consumers: it's a foam spray that can rapidly dry by cleaning fabrics and car interiors. It removes filth and grease and it leaves a pleasant fragrance CAR INTERIORS AND TEXTILE FOAM CLEANER - This special formula uses foaming action to deep clean carpets, fitted carpets and fabric surfaces without leaving any residue. It dries quickly and leaves a pleasant smell.

MOTOR TEMİZLEME SPREYİ 400 ML ENGINE CLEANER SPRAY 400 ML

Art No: 0102-MR400

BRIO Motor Temizleme Spreyi, solvent içeren formülü sayesinde iyi derecede nüfuz eder ve motor üzerinde yer alan her türlü kiri, yağı, tozu, etiketi ve yapıştırıcı madde kalıntılarını derinlemesine temizler. Motorun uzun süre sorunsuz çalışmasını sağlar. Köpürmeyen formülü sayesinde uygulandığı yüzey üzerinde kalıntı bırakmaz. Uygulaması kolaydır.

Kullanım Alanları: Her türlü motor türünde kullanılabilir.

Due to its solvent-containing formula, BRIO Engine Cleaner Spray penetrates well and thoroughly cleans any dirt, grease, dust, label and adhesive residues on the engine. Provides the engine run smoothly for a long time. It does not leave any residue on its surface due to its non-foaming formula. It is easy to use.

Fields of Application: Can be used for all types of engines.



MOTOR-BRANDA-PANELVAN ARAÇ TEMİZLEME 1 L ENGINE-TARPAULIN-PANELVAN VEHICLE CLEANER 1 L

Art No: 0102-MR1000

MOTOR-BRANDA-PANELVAN ARAÇ TEMİZLEME 5 L ENGINE-TARPAULIN-PANELVAN VEHICLE CLEANER 5 L

Art No: 0102-MR5000

MOTOR-BRANDA-PANELVAN ARAÇ TEMİZLEME 35 L ENGINE-TARPAULIN-PANELVAN VEHICLE CLEANER 35 L

Art No: 0102-MR35000

BRIO Motor Temizleme, solvent içeren formülü sayesinde iyi derecede nüfuz eder ve motor üzerinde yer alan her türlü kiri, yağı, tozu, etiketi ve yapıştırıcı madde kalıntılarını derinlemesine temizler. Motorun uzun süre sorunsuz çalışmasını sağlar. Köpürmeyen formülü sayesinde uygulandığı yüzey üzerinde kalıntı bırakmaz. Uygulaması kolaydır.

Kullanım Alanları: Her türlü motor türünde kullanılabilir.

Due to its solvent-containing formula, BRIO Engine Cleaner penetrates well and thoroughly cleans any dirt, grease, dust, label and adhesive residues on the engine. Provides the engine run smoothly for a long time. It does not leave any residue on its surface due to its non-foaming formula. It is easy to use.

Fields of Application: Can be used for all types of engines.

SU GEÇİRMEZ KIYAFET KOLTUK AYAKKABI KORUMA SPREY 500 ML
WATERPROOF CLOTHING SEAT SHOE PROTECTION SPRAY 500 ML

Art No: 0102-SC500

Brio Su geçirmez sprey ile nem ve kötü hava koşullarıyla mücadele çok kolaydır. Birden çok yüzeye ve malzemeye dayanıklı bir koruma sağlar. Bütün bunlar koku ve renk izi bırakmadan gerçekleşir. Bu ürün, su bazlı lekeler ve yağlı sıvılara karşı koruyucu bir bariyer oluşturur. Koruyucudur, nemi önler, su iticidir ve çoğu malzemeyi su geçirmez yapar. Sayısız işlevi olan mükemmel bir su yalıtımıdır.

Kullanım Alanları: Eşyaları korumak için idealdir: ceketler, sırt çantaları, dış mekan mobilyaları, deri, süet, bot, çanta vb. malzemelerde ve ev, denizcilik ve spor malzemeleri endüstrilerinde kullanılabilir.

Protection against humidity and bad weather is easy with Brio Waterproof Spray. It provides durable protection to multiple surfaces and materials. This product does not leave trace of odor or color after use. It also creates a protective barrier against water-based stains and oily liquids. It is protective, prevents moisture, makes most materials water repellent and water proof when used. It is an excellent waterproofing product with numerous functions.

Fields of Application: Ideal for protecting items: jackets, backpacks, outdoor furniture, leather, suede, boots, bags, etc. It can be used in the household items, marine and sporting goods industries.



MOTOSİKLET KASK İÇİ & CAMI TEMİZLEME SPREYİ 200 ML
MOTORCYCLE HELMET & VISOR CLEANER 200 ML

Art No: 0102-MHCG200

BRİO Motosiklet Kask Camı Temizleme Spreyi kaskınıza yapışmış toz, kir, yağ, is, haşerat kalıntılarını temizlemek için üretilmiş temizlik spreyidir. Karışımı oluşturan maddeler sayesinde kask iç yüzey temizliğinde de güvenle kullanılır. Kolay kullanıma sahip bir üründür. Kullanımdan sonra net bir görüş sağlar.

Kullanım Alanları: Toz, kir, yağ, is ve haşerat lekesine maruz kalmış kaskların dış yüzeylerinde uygulanabilir.

Brio Motorcycle Helmet & Visor Cleaner is a cleaning spray produced to remove dust, dirt, oil, soot, pest, and residue from the helmets and visors. Thanks to the substances that make up the mixture, it can be used safely in the interior surfaces. It is an easy-to-use product. After usage, it provides a clear sight.

Fields of Application: It can be applied on the outer surfaces of helmets exposed to dust, dirt, oil, soot and pest stains.

CAM TEMİZLEME KÖPÜĞÜ SPREY 400 ML GLASS CLEANING FOAM SPRAY 400 ML

Art No: 0101-GS400

KÖPÜK CAM TEMİZLEYİCİ - Tüm cam (pencere, ışık, ayna vb.), boyalı ve porselen yüzeylerin temizliğinde kullanılan bir üründür. Özellikle araç ön camları için uygundur. Kristalleri ve ayrıca tüm cilalı yüzeyleri zahmetsizce temizler ve çıkarır. Kir, yağ, böcek ve nikotin gibi lekeleri çıkarır. Aktif köpük dikey yüzeylerden damlama yapmaz. Ürün hoş bir koku yayar ve iz bırakmaz.

FOAMY GLASS CLEANER – Product for the cleaning of all glass (windows, lights, mirrors, etc.), painted and porcelain surfaces. It is particularly suitable for car windshields. It cleans and removes effortlessly over crystals and also all glazed surfaces. It removes stains from dirt, grease, insects, and nicotine. The active foam does not drip from vertical surfaces. The product releases a pleasant fragrance and does not leave marks.



SÜPER TEMİZLEYİCİ YAĞ SÖKÜCÜ 1 L SUPER CLEANER OIL REMOVER 1 L

Art No: 0102-SC1000

SÜPER TEMİZLEYİCİ YAĞ SÖKÜCÜ 5 L SUPER CLEANER OIL REMOVER 5 L

Art No: 0102-SC5000

SÜPER TEMİZLEYİCİ YAĞ SÖKÜCÜ 20 L SUPER CLEANER OIL REMOVER 20 L

Art No: 0102-SC20000

Brio Süper Temizleme çok kirli veya yağlı yüzeyleri temizlemek için özel iki bileşenli alkalin çözücüdür. Her türlü kir üzerinde etkili olan Brio Süper Temizleme en inatçı kirleri bile derinlemesine çözer. Fırçasız temizlikte bile etkili sonuçlar almanızı sağlayan bu ürün yüzeylerde birikmiş olan yağ, gres ve diğer inatçı kir kalıntılarını kolayca çözer.

Kullanım Alanları: Araçlarda, motorlarda, motor temizlemede, fibreglas aksamda, brandalarda, el aletlerinde, davlumbazlarda, mutfak ekipmanlarında, kalebodurlarda, çinilerde vb. alanlarda kullanılabilir.

Brio Super Cleaner is a special two-component alkaline solvent for cleaning very dirty or greasy surfaces. It is effective on all types of dirt, Brio Super Cleaning dissolves even the most stubborn oily dirt. This product, which enables you to get effective results even with brushless cleaning, it easily dissolves oil, grease and other stubborn dirt residues accumulated on the surfaces.

Fields of Application: It can be used in vehicles, motorcycles, engines, fiberglass parts, tarpaulins, hand tools, hoods, kitchen equipment, glazed tiles, tiles etc.



GENEL İÇ TEMİZLEME 500 ML
MULTI PURPOSE INTERIOR CLEANER 500 ML

Art No: 0102-GR500-1

GENEL İÇ TEMİZLEME 5 L
MULTI PURPOSE INTERIOR CLEANER 5 L

Art No: 0102-GR5000

BRİO Genel İÇ Temizleme, yıkama makineleri ile uyumlu, konsantre temizlik deterjanıdır. Doku değişimine yol açmaz. Parfümlü ürün, uygulanan yüzeyleri kir, toz, nikotin ve diğer kalıntılardan arındırır. Durulaması ve kullanımı kolaydır. **Kullanım Alanları:** Araç içi koltuk, döşeme, deri, suni deri, halı temizliği gibi alanlarda kullanılır.

BRIO Multipurpose Interior Cleaner is a concentrated cleaning detergent which is compatible with cleaning machines. It does not cause structure deformation, and it has a pleasant odour. Easy to rinse and easy to use product. It removes dirt, dust, nicotine and other residues from applied surfaces.

Fields of Application: Can be used for cleaning the interior parts such as car seats, upholstery, leathers, artificial leathers, carpets.



DERİ TEMİZLEME 500 ML
LEATHER CLEANER 500 ML

Art No: 0102-LP500

DERİ TEMİZLEME 5 L
LEATHER CLEANER 5 L

Art No: 0102-LP5000

BRİO Deri Temizleme, araç ve evlerdeki deri mobilya eşyalarında oluşan kir ve yağların derinlemesine temizlenmesini sağlayan etkili bir temizlik ürünüdür. Mobilya ve araç derilerine zarar vermez. Özel formülü sayesinde kullanıldığı yüzeylerde bakteri ve mikroorganizma oluşumunu engeller. **Kullanım Alanları:** Deri mobilya ve araç içi derilerde kullanıma elverişlidir.

*BRIO Leather Cleaner is an effective cleaning product that intensively cleans dirt and oils residues from vehicle and home leather furniture. It does not harm the furniture and vehicle leathers. Due to its special formula, it prevents the formation of bacteria and microorganism on the surfaces. **Fields of Application:** Can be used for leather furniture and in-car leather parts.*

TORPİDO PARLATICI SPREY 400 ML COCKPIT SHINER SPRAY 400 ML

Art No: 0102-CS400

BRİO Torpido Parlaticı Sprey aracın konsol ve diğere iç aksamında yer alan plastik, deri gibi yüzeylerin etkin bir şekilde temizlenmesini sağlar. Etkin formülü sayesinde uygulandığı yüzeylere ve ortama uzun süre temizlik ve parlaklık verir. Leke, iz bırakmaz ve derinlemesine nüfus eder. Aşındırıcı değildir. Kullanım sonrasında hoş ve ferah bir koku bırakır. **Kullanım Alanları:** Bütün konsol tipleri için uygundur.

*BRIO Cockpit Shiner Spray, provides effective cleaning of plastic, leather surfaces that are located on the vehicle console and other internal parts of the vehicle. Due to its effective formula, it provides cleanliness and gloss to the surfaces and to the environment. It does not leave any residues, traces and it deeply penetrates. Is not corrosive. Leaves a pleasant and fresh scent after use. **Fields of Application:** Suitable for all types of cockpit types.*



TORPİDO PLASTİK PARLATICI 500 ML COCKPIT POLISHER 500 ML

Art No: 0102-CP500

TORPİDO PLASTİK PARLATICI 5 L COCKPIT POLISHER 5 L

Art No: 0102-CP5000

BRİO Torpido Plastik Parlaticı, aracın torpidosunda ve plastik aksamında güneş ışığı yüzünden meydana gelebilecek çatlama, matlaşma gibi hasarları önler. Kullanıldığı plastik yüzeylerde belirgin bir parlaklık ve canlılık sağlar. **Kullanım Alanları:** Araçların torpidolarında ve araç içi plastik aksamda kullanıma elverişlidir.

*BRIO Cockpit Polisher when applied on vehicle's cockpit and plastic parts, prevents damages such as cracking and discolouration which may occur because of sunlight. It provides a glossy look and brightens plastic surfaces. **Fields of Application:** Can be used on the cockpit of the cars and inner plastic parts of vehicles.*

LASTİK PARLATICI SPREY 400 ML
TYRE POLISHER SPRAY 400 ML

Art No: 0102-TP400

Brio Lastik Parlaticı Sprey, genel amaçlı bir temizleme spreyi olup, lastiklerin üzerinde yer alan kir, toz ve yağın derinlemesine temizliğinde kullanılır. Lastiğin ömrünü uzatır. Lastiklere parlak bir görünüm kazandırır. Korozyif değildir, oksidasyonu engeller. Kolay uygulanır, uzun süre etkilidir. **Kullanım Alanları:** Her türlü lastiğe uygulanabilir.

*Brio Tyre Polisher Spray is a general purpose cleaning spray used for deep cleaning of dirt, dust and oil on the tyres. Extends the service life of the tyre. Gives tyres a glossy appearance. It is not corrosive, and it prevents oxidation. Easy to apply, adequate for a long time. **Fields of Application:** Suitable for all types of tyres.*



LASTİK PARLATICI 500 ML
TYRE POLISHER 500 ML

Art No: 0102-TP500

LASTİK PARLATICI 5 L
TYRE POLISHER 5 L

Art No: 0102-TP5000

Brio Lastik Parlaticı, genel amaçlı bir temizleme sıvısı olup, lastiklerin üzerinde yer alan kir, toz ve yağın derinlemesine temizliğinde kullanılır. Lastiğin ömrünü uzatır. Lastiklere parlak bir görünüm kazandırır. Korozyif değildir, oksidasyonu engeller. Kolay uygulanır, uzun süre etkilidir. **Kullanım Alanları:** Her türlü lastiğe uygulanabilir.

*Brio Tyre Polisher is a general purpose cleaning fluid used for deep cleaning of dirt, dust and oil on the tyres. Extends the service life of the tyre. Gives tyres a glossy appearance. It is not corrosive, and it prevents oxidation. Easy to apply, adequate for a long time. **Fields of Application:** Suitable for all types of tyres.*

JANT PARLATMA SPREYİ 400 ML RIM POLISHING SPRAY 400 ML

Art No: 0102-JP400

Jant Parlatma Spreyi, metal yüzeyler üzerinde çok iyi bir tutuculuk sağlayan, korozyona dayanıklı bir çelik kaplama ve bakım ürünüdür. Yüzeylerde metalik bir parlaklık sağlar, çizilmeye ve darbeye dayanıklı bir tabaka oluşturur. Seyreltilmiş asit, sodyum hidroksit ve benzin gibi etkili kimyasal maddelere karşı dayanım gösterir. **Kullanım Alanları:** Tüm jant paslanmaz çelik ve metal yüzeylerde kullanıma elverişlidir.

*Rim Polishing Spray is a corrosion-resistant steel coating and maintenance product that provides very good adhesion on metal surfaces. It provides a metallic shine on surfaces and creates a scratch and impact resistant layer. It is resistant to effective chemicals such as diluted acid, sodium hydroxide and gasoline. **Fields of Application:** Suitable for use on all rim stainless steel and metal surfaces.*

JANT TEMİZLEME SPREYİ 400 ML RIM CLEANER SPRAY 400 ML

Art No: 0102-JR400

BRİO Jant Temizleme Spreyi, alüminyum alaşımli jantların etkili bir şekilde temizlenmesini sağlar. Jantlardaki fren, balata tozlarını ve yapışkan kirleri kolayca temizler. İçeriğindeki özel formül sayesinde kimyasal kalıntı bırakmaz ve uygulanan jant yüzeyleri uzun süre temiz görünür. **Kullanım Alanları:** Alüminyum ve çelik alaşımli araç jantlarında kullanılır.

*BRIO Rim Cleaner Spray, provides effective cleaning of aluminium and steel alloy wheels. Easily removes dusts from brake and clutch parts, and sticky dirt from wheels. Due to its special formula, it does not leave any chemical traces, and makes the rim surfaces look clear for a long time. **Fields of Application:** Can be used on aluminium and steel alloy vehicle rims.*



JANT TEMİZLEME 500 ML RIM CLEANER 500 ML

Art No: 0102-JR500

JANT TEMİZLEME 5 L RIM CLEANER 5 L

Art No: 0102-JR5000

BRİO Jant Temizleme, alüminyum alaşımli jantların etkili bir şekilde temizlenmesini sağlar. Jantlardaki fren, balata tozlarını ve yapışkan kirleri kolayca temizler. İçeriğindeki özel formül sayesinde kimyasal kalıntı bırakmaz ve uygulanan jant yüzeyleri uzun süre temiz görünür. **Kullanım Alanları:** Alüminyum ve çelik alaşımli araç jantlarında kullanılır.

*BRIO Rim Cleaner, provides effective cleaning of aluminium and steel alloy wheels. Easily removes dusts from brake and clutch parts, and sticky dirt from wheels. Due to its special formula, it does not leave any chemical traces, and makes the rim surfaces look clear for a long time. **Fields of Application:** Can be used on aluminium and steel alloy vehicle rims.*

ZİFT TEMİZLEYİCİ SPREY 400 ML
TAR CLEANER SPRAY 400 ML

Art No: 0102-TRS400

BRİO Zift Temizleyici Sprey araç üzerine yapışmış toz, kir, yağ ve katran kalıntılarını temizlemek için üretilmiş genel amaçlı temizlik spreyidir. Karışımı oluşturan maddeler aracın dış kısmı için aşındırıcı değildir, pas ve oksidasyonu engeller. Kolay kullanıma sahip bir üründür. **Kullanım Alanları:** Toz, kir, yağ ve katran lekesine maruz kalmış araçların dış yüzeylerinde uygulanabilir.

*BRIO Tar Cleaner Spray is a general purpose cleaning spray for dust, dirt, oil and tar residues attached on to the vehicle surfaces. The mixture is non-corrosive for the exterior parts of the vehicle, and it prevents rust and oxidation. It is easy to use. **Fields of Application:** It can be applied on outer surfaces of vehicles which are exposed to dust, dirt, oil and tar stains.*



ZİFT TEMİZLEYİCİ 500 ML
TAR CLEANER 500 ML

Art No: 0102-TRS500

ZİFT TEMİZLEYİCİ 5 L
TAR CLEANER 5 L

Art No: 0102-TRS5000

BRİO Zift Temizleyici, araç üzerine yapışmış toz, kir, yağ ve katran kalıntılarının temizlemek için üretilmiş genel amaçlı temizlik sıvısıdır. Karışımı oluşturan maddeler aracın dış kısmı için aşındırıcı değildir, pas ve oksidasyonu engeller. Kolay kullanıma sahip bir üründür. **Kullanım Alanları:** Toz, kir, yağ ve katran lekesine maruz kalmış araçların dış yüzeylerinde uygulanabilir.

*BRIO Tar Cleaner is a general purpose cleaning fluid for dust, dirt, oil and tar residues attached on to the vehicle surfaces. The mixture is non-corrosive for the exterior parts of the vehicle, and it prevents rust and oxidation. It is easy to use. **Fields of Application:** It can be applied on outer surfaces of vehicles which are exposed to dust, dirt, oil and tar stains.*

ARAÇ ŞAMPUANI CİLALI 1 L
AUTO SHAMPOO WITH POLISH 1 L

Art No: 0102-AS1000

ARAÇ ŞAMPUANI CİLALI 5 L
AUTO SHAMPOO WITH POLISH 5 L

Art No: 0102-AS5000

ARAÇ ŞAMPUANI CİLALI 25 L
AUTO SHAMPOO WITH POLISH 25 L

Art No: 0102-AS25000

BRİO Araç Şampuanı Cilalı, araçların yıkanması ve kirlere karşı kolay bir şekilde arındırılması için tercih edilen nötr bir deterjandır. BRİO Araç Şampuanı ile yıkanan yüzeyler parlak bir görünüm kazanır.

Kullanım Alanları: Otomotiv, endüstri, denizcilik sektörlerinde temizlik amaçlı kullanılabilen bir üründür.

BRIO Auto Shampoo with Polish is a neutral detergent which is preferred for decontaminating the dirt and cleaning the vehicle surfaces. BRIO Auto Shampoo provides a glossy finishing on applied surfaces.

Fields of Application: It can be used for cleaning purposes in automotive, industrial and marine sectors.



MAGIC WIPES GÜÇLÜ TEMİZLEME MENDİLİ 17X26 40 YAPRAK
MAGIC WIPES STRONG CLEANING WIPES 17X26 40 PIECES

Art No: 0102-HCMP

Brio Sihirli Temizlik Mendili, silinebilir tüm yüzeylerin, duvarların, zeminlerin, her türlü alet ve ekipmanların hijyenik olarak temizlenmesinde kullanılır. Kötü koku oluşumunu önler. Temas ettiği tüm yüzeylerde hijyenik koşulları sağlar. Renksiz, kokusuz bir hijyen maddesidir. **Kullanım Alanları:** Bu ürün, her türlü yüzeyi temizlemek için uygundur. Boya işinden önce yapılan son temizlik işlemleri, elde biriken toz, yağ ve boya kalıntıları, endüstriyel makineler ve aletlerde kullanılabilir. 1-2 yaprak çekerek, temizlenecek olan yüzeye veya ellere uygulanır.

Brio Magic Wipes is used for hygienic cleaning of all wipeable surfaces, walls, floors, all kinds of tools and equipment. Prevents bad odor formation. It provides hygienic conditions on all surfaces it contacts. It is a colorless, odorless hygiene product.

Fields of Application: This product is suitable for cleaning all kinds of surfaces. It can be used in final cleaning operations before painting, dust, oil and paint residues accumulated on hands, industrial machines and tools. By pulling out 1-2 sheets, it is applied to the surface or hands to be cleaned.

EL TEMİZLEME 500 ML
HAND CLEANER 500 ML

Art No: 0102-HC500P

EL TEMİZLEME YEDEK POŞET DOLU 2000 ML
HAND CLEANER SPARE BAG 2 L

Art No: 0102-HC2000

EL TEMİZLEME 1 L POMPALI
HAND CLEANER WITH PUMP 1 L

Art No: 0102-HC1000P

EL TEMİZLEME 3 L POMPALI
HAND CLEANER WITH PUMP 3 L

Art No: 0102-HC3000P



EL TEMİZLEME 4 L POMPALI
HAND CLEANER WITH PUMP 4 L

Art No: 0102-HC4000P

EL TEMİZLEME 15 L POMPALI
HAND CLEANER WITH PUMP 15 L

Art No: 0102-HC15000P

BRIO El Temizleme, kokulu formülü ile ağır yağ, is, zift, katran, yapıştırıcı ve benzeri malzeme çeşitlerinin kalıntılarında oluşan bütün kirlerin kolay bir şekilde temizlenmesini sağlayan bir el temizleme ürünüdür. İçerisinde bulunan özel koruyucu ve besleyici maddeler sayesinde cilde zarar vermeden etkili temizlik sağlar.

BRIO Hand Cleaner is a hand cleansing product that provides easy cleaning for all dirt consisting of residues of heavy oil,soot, tar, adhesives, and residues of similar materials with its fragrant formula. Due to its protective and nutritional formula, it provides effective cleaning without irritating the hands.



EL TEMİZLEME 4 L POMPALI AĞIR İŞLER
HAND CLEANER WITH PUMP 4 L HEAVY DUTY

Art No: 0102-HC4000PHD

BRIO El Temizleme, kokulu formülü ile ağır yağ, is, zift, katran, yapıştırıcı ve benzeri malzeme çeşitlerinin kalıntılarında oluşan bütün kirlerin kolay bir şekilde temizlenmesini sağlayan bir el temizleme ürünüdür. İçerisinde bulunan özel koruyucu ve besleyici maddeler sayesinde cilde zarar vermeden etkili temizlik sağlar. Özellikle ağır işler için formüle edilmiştir.

BRIO Hand Cleaner is a hand cleansing product that provides easy cleaning for all dirt consisting of residues of heavy oil,soot, tar, adhesives, and residues of similar materials with its fragrant formula. Due to its protective and nutritional formula, it provides effective cleaning without irritating the hands. Specially formulated for heavy duties.



SIVI CONTA RTV 85 GR RTV SİYAH
SEALING COMPOUND 85 G RTV BLACK

Art No: 0103-SS85S



SIVI CONTA RTV 85 GR RTV ANTRASİT GRİ
SEALING COMPOUND 85 G RTV ANTHRACHITE GREY

Art No: 0103-SS85G

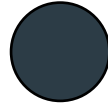

SIVI CONTA RTV 85 GR RTV KIRMIZI
SEALING COMPOUND 85 G RTV RED

Art No: 0103-SS85R

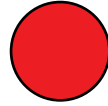

BRİO Sıvı Conta, yüksek sıcaklığa maruz kalan yüzeylerde contalama, sızdırmazlık, sırlama, yapıştırma gibi işlerde kullanılmak üzere geliştirilmiş, yüksek mukavemetli, nemle sertleşen, elastik ve nötr bir silikondur. -50°C ile +300°C arasındaki sıcaklıklara dayanıklıdır. Kolay uygulanır.

Kullanım Alanları: Otomobillerde, makinalarda, ısıtma sistemlerinde, endüstriyel fırınlarda, bacalarda, yüksek ısıya ve / veya yüksek sıcaklık değişimlerine maruz kalacak contalama uygulamalarında, motorların yağ karterlerinin, supap ve termostat kapaklarının, dişlilerin, su pompalarının ve konteynerlerin dış yüzey yalıtımında yüksek sıcaklığa dayanımın arzu edildiği derzlerde ve çatlaklarda sızdırmazlık ve contalama uygulamalarında kullanılır.

BRIO Sealing Compound is a high-performance neutral silicone sealant designed to provide superior adhesion and durability for a wide range of glazing, sealing, and gasket making applications. Temperature resistance is -50°C to +300°C and it is easy to use.

Fields of Application: Can be used in gasket applications of automobiles, machine's heating systems, industrial ovens, chimneys etc. which will be exposed to high heat or high-temperature changes. Can be used on the exterior insulation of containers of water pumps, gears, oil sump heads of engines, engine valve heads and thermostat heads, seal-proofing and bonding applications of joints and cracks where high-temperature resistance is desired.



SIVI CONTA RTV 200 ML RTV GRİ
SEALING COMPOUND 200 ML RTV GREY

Art No: 0103-SG200

SIVI CONTA RTV 200 ML RTV SİYAH
SEALING COMPOUND 200 ML RTV BLACK

Art No: 0103-SS200

SIVI CONTA RTV 200 ML RTV KIRMIZI
SEALING COMPOUND 200 ML RTV RED

Art No: 0103-SR200

BRİO Sıvı Conta 300°C sıcaklığa kadar esnekliğini koruyabilen, -40°C ve +250°C arasındaki sıcaklıklara dayanabilen asetoksi silikon bazlı, yüksek performanslı bir sıvı contadır. Uygulanan alanda uzun ömürlü conta oluşturarak hazır contaların yerini alır. Dayanıklılığı arttırmak için hazır contaların üzerine uygulanabilir. Kimyasallara, yağlara ve çözücülere karşı dayanıklıdır.

Kullanım Alanları: Otomobillerde, makinalarda, ısıtma sistemlerinde, endüstriyel fırınlarda, bacalarda, yüksek ısıya ve/veya yüksek sıcaklık değişimlerine maruz kalacak contalama uygulamalarında kullanılır. Yüksek sıcaklığa dayanımın arzu edildiği derzlerde ve çatlaklarda sızdırmazlık ve contalama uygulamalarında kullanılır.

BRIO Sealing Compound is a high-performance acetoxysilicone based gasket maker which retains its flexibility up to 300°C temperature, and it can withstand temperatures between -40°C and 250°C. The applied product takes the place of ready-made gaskets by forming long life gaskets at the application spot. Can be applied over ready-made gaskets to increase durability. Resistant to chemicals, oils and solvents.

Fields Of Application: In gasket applications of automobiles, machines, heating systems, industrial ovens, chimneys etc. In areas where high degrees of heat might affect the gaskets. In seal-proofing and bonding applications of joints and cracks where high-temperature resistance is desired.

HIZLI YAPIŞTIRICI MDF KİT 200+50 ML
CYANOACRYLATE ADHESIVE & ACTIVATOR MDF KIT 200+50 ML

Art No: 0104-MDF2K200

HIZLI YAPIŞTIRICI MDF KİT 400+100 ML
CYANOACRYLATE ADHESIVE & ACTIVATOR MDF KIT 400+100 ML

Art No: 0104-MDF2K400

BRIO Hızlı Yapıştırıcı MDF Kit, iki bileşenli siyanoakrilat yapıştırıcı ve aktivatörden oluşan bir settir. Hızlı yapışma istenen yüzeylerde etkili yapıştırma sağlar. Akma yapmaz ve dik yüzeylerde kolaylıkla uygulanabilir. Pürüzlü ve yapışması zor yüzeylere dahi mükemmel yapışır. Absorbe olmayan yüzeylerde daha iyi tutunma sağlar. Hızlı sertleşir. Uygulaması kolaydır.

Kullanım Alanları: Metal, ahşap, kauçuk, plastik, deri ve seramik gibi birçok yüzey ile uyumlu şekilde yapıştırır/yapıştırır. Ahşap ve MDF parçaların tamir ve montajında da kullanılır.

BRIO Instant Cyanoacrylate Adhesive & Activator is a kit that includes two component cyanoacrylate-based adhesive and activator. Provides fast and robust adhesion. Non sag and efficient on vertical surfaces. Provides effective adhesion on rough surfaces and good adherence to non-absorbable surfaces. Fast curing and easy to apply.

Fields of Application: Provides adhesion on wood, rubber, most of the plastics, leather, ceramic, metals, MDF, etc. Suitable for fixing and repairing of wooden parts.



SPREY YAPIŞTIRICI 400 ML
SPRAY ADHESIVE 400 ML

Art No: 0104-SK400

Brio Sprey yapıştırıcısı stiren-bütadien-kauçuk, reçine ve hidrokarbon solvent bazlı bir yapıştırıcı spreydir. Neme dayanıklıdır, güçlü yapışma özelliklerine sahiptir ve düşük viskozite seviyesi vardır. Kullanımı kolay sprey, uygulanan yüzeylere/i hızla yapışır, yapıştırır.

Kullanım Alanları: Sprey Yapıştırıcı çeşitli malzemeleri iyi şekilde yapıştırır: Ahşap, taş, kauçuk, kanvas kumaşlar, karton, metal, kağıt, mantar, köpük vb. maddeler ile iyi sonuç alınır.

Brio Spray adhesive is based on styrene-butadiene-rubber, resins and hydrocarbon solvents. It has the moisture resistant, it has strongly bonding features and it has a low viscosity level. Easy to use spray rapidly adheres the applied surfaces.

Fields Of Application: Spray Adhesive bonds a wide variety of materials: Wood, stone, rubber, canvas fabrics, cardboard, metal, paper, cork, foam etc.

HIZLI SÜPER YAPIŞTIRICI 20 GR SUPER GLUE 20 G

Art No: 0104-SG20

BRIO Hızlı Süper Yapıştırıcı, akma yapmayı hızlı sertleşen formülü sayesinde dik, sert ve emilim karşıtı yüzeylerde güçlü ve etkili yapışma sağlar. Yüksek yapıştırma mukavemetine sahip olan bu ürünü sökmek için sıcak hava tabancası ile ısıtılması yeterlidir. **Kullanım alanları:** Metal, plastik, porselen, deri, cam, alüminyum, mücevherat, seramik, alçı, ahşap gibi yüzeyleri etkili bir şekilde yapıştırır.

*BRIO Superglue is a non-sag, fast curing product that provides fast and robust adhesion on rough, vertical and non-absorbable surfaces. This product has strong adhesion capacity but can easily be solved by using the heat gun. **Fields of Application:** Provides an effective adhesion on surfaces such as metal, plastic, porcelain, leather, glass, aluminium, jewellery, ceramic, concrete, wood.*



HIZLI SÜPER YAPIŞTIRICI PRO 20 GR SUPER GLUE PRO 20 G

Art No: 0104-SG20P

Brio Super Glue Pro, metallerin, plastiklerin, kauçukların ve ahşap parçaların hızlı yapıştırılması için özel olarak formüle edilmiş, yüksek kaliteli, tek bileşenli ve solvent içermeyen bir üründür. Solvent içermeme özelliğine sahip olduğundan kürlenmiş malzemenin çekmesi yok denecek kadar azdır. Ayrıca solvent direnci çok yüksektir.

Brio Super Glue Pro is a high-quality, single-component and solvent-free product specially formulated for the rapid bonding of metals, plastics, rubbers and wooden parts. Since it does not contain solvents, the cured material has almost no shrinkage. Additionally, its resistance level of solvents is very high.

EPOKSİ ÇOK AMAÇLI YAPIŞTIRICI MACUN 57 GR EPOXY PUTTY MULTI-PURPOSE 57 G

Art No: 0104-GPE57

Brio Epoksi Çok Amaçlı Yapıştırıcı Macun birçok malzemenin yapıştırılması, doldurulması, onarılması ve kapatılmasında kullanılan güçlü bir epoksi reçine bileşimidir. Neredeyse tüm malzemelerde yapıştırıcı özelliğini korur. Suya, yağa ve kimyasallara karşı dayanıklıdır. Zımparalanabilir, kesilebilir ve delinebilir. Su altındaki onarım çalışmaları için kullanılabilir. Kurluşma süresi 10 dakikadır.

Kullanım Alanları: Çatlakların ve deliklerin doldurulmasında, beton yüzeylerde, tank, varil, konteyner tamiri için kullanılabilir.

*Brio Epoxy Putty Multi-Purpose is a strong epoxy resin compound used for bonding, filling, repairing and sealing big variety of materials. It protects its adhesive property in almost all materials. Resistant to water, oil and chemicals. Can be sanded, cut and perforated. Suitable for underwater repair work. The curing time is 10 minutes. **Fields of Application:** It can be used for filling cracks and holes; on concrete surfaces; for repairing tanks, barrels and containers.*



EPOKSİ METAL YAPIŞTIRICI MACUN 57 GR EPOXY PUTTY METAL 57 G

Art No: 0104-ME57

Brio Epoksi Metal Yapıştırıcı Macun çelik ve metal malzemelerin yapıştırılması, doldurulması, onarılması ve kapatılmasında, delik, kaçak ve sızıntıların doldurulmasını sağlayan yüksek mukavemetli metal tamir macunudur. Şok ve titreşime dayanıklıdır. Fırça ile boyanabilir. Suya, yağa ve kimyasallara karşı dayanıklıdır. Mekanik olarak işlenebilir. Kırleşme süresi 10 dakikadır.

Kullanım Alanları: Otomotiv ve makine parçalarında, egzoz sistemlerinde, tesisat işlerinde, tanklarda, borularda, pompa ve kasalarında, korkuluklarda, vida ve sökülmüş vidalarda, pas hasarında ve ev içi metal onarımında kullanılabilir.

Brio Epoxy Putty Metal is a high strength metal repair paste for bonding, filling, repairing and sealing steel and metal materials, holes, and leaks. Resistant to shock, vibration water, oil and chemicals. Can be painted with brush and mechanically processable. The curing time is 10 minutes.

Fields of Application: Can be used in automotive and machine parts, exhaust systems, plumbing works, tanks, pipes, pumps and frames, railings, screws and dismantled screws, rust damage and domestic metal repairs.



EPOKSİ PLASTİK YAPIŞTIRICI MACUN 57 GR EPOXY PUTTY PLASTIC 57 G

Art No: 0104-PE57

Brio Epoksi Plastik Yapıştırıcı Macun, her türlü plastik malzemenin ve fiber kompozitlerin (PE, PP ve Teflon hariç) elastik onarımında kullanılan çift bileşenli epoksi yapıştırıcıdır. Şok ve titreşime dayanıklıdır. Fırça ile boyanabilir. Suya, yağa ve kimyasallara karşı dayanıklıdır. Mekanik olarak işlenebilir. Kırleşme süresi 10 dakikadır.

Kullanım Alanları: ABS, PVC ve CPVP borularda, sert ve yarı esnek plastiklerde, otomotiv tamponlarında, fiberglas parçalarda, vinil cephelerde kullanımı uygundur.

Brio Epoxy Putty Plastic is a two component epoxy adhesive used in elastic repair for all kinds of plastic materials and fiber composites (except PE, PP and Teflon). Resistant to shock, vibration, water, oil and chemicals. Can be painted with brush and mechanically processable. The curing time is 10 minutes.

Fields of Application: Can be used on ABS, PVC and CPVP pipes, rigid and semi-flexible plastics, automotive bumpers, fiberglass parts, vinyl façade.

EPOKSİ AHŞAP YAPIŞTIRICI MACUN 57 GR EPOXY PUTTY WOOD 57 G

Art No: 0104-WE57

Brio Epoksi Ahşap Yapıştırıcı Macun, her türlü ahşap malzemenin onarımında kullanılan çift bileşenli epoksi yapıştırıcıdır. Son derece sert ve güçlüdür. Darbe ve titreşime dayanıklıdır. Fırça ile boyanabilir. Suya, yağa ve kimyasallara karşı dayanıklıdır. Mekanik olarak işlenebilir. Kırleşme süresi 10 dakikadır.

Kullanım Alanları: Üzerinde çatlak bulunan, çürümüş veya hasarlı ahşapların onarımında, pencere ve mobilyalarda, çerçevelerde, kapılarda, model binalarda, ahşap oyuncaklarda kullanımı uygundur.

Brio Epoxy Putty Wood is a two-component epoxy adhesive used in the repair of all kinds of wood materials. It has extremely hard and strong properties. It is resistant to impact, vibration, water, oil and chemicals. Can be painted with brush and can be processed mechanically. The curing time is 10 minutes.

Fields of Application: Can be used for repairing; rotten or damaged wood with cracks, windows and furnitures, frames, doors, model buildings, wooden toys.



EPOKSİ YAPIŞTIRICI 30 GR TRANSPARAN EPOXY GLUE 30 G TRANSPARENT

Art No: 0104-EAS30

BRIO Epoksi Yapıştırıcı, çift bileşenli, solvent içermeyen epoksi bazlı bir yapıştırıcıdır. Yüksek yapıştırma gücüne ve dayanıklılığa sahiptir. Oda sıcaklığında sertleşir ve çatlama yapmaz. Su ve çeşitli kimyasallara karşı dayanıklıdır.

Kullanım Alanları: Ahşap, cam, seramik, mermer, porselen, metal, deri, kauçuk, kumaş parçalarında, mobilya ve ev eşyalarının tamirinde kullanılabilir.

BRIO Epoxy Glue is two component solvent-free, epoxy based adhesive. It has high bonding strength and durability. Hardens at room temperature and does not crack. Resistant to water and various chemicals.

Fields of Application: Can be applied on wood, glass, ceramic, marble, porcelain, metal, leather, rubber, fabric pieces, and for repair of furniture and household goods.



EPOKSİ ÇELİK YAPIŞTIRICI 30 GR SİYAH EPOXY STEEL ADHESIVE 30 G BLACK

Art No: 0104-ESS30

BRIO Epoksi Çelik Yapıştırıcı, çift bileşenli solvent içermeyen epoksi bazlı bir yapıştırıcıdır. Yüksek yapıştırma gücüne ve dayanıklılığa sahiptir. Oda sıcaklığında sertleşir ve çatlama yapmaz. Su ve kimyasallara karşı dayanıklıdır. Ekipmanlarda, makine parçalarında veya döküm parçalarda çatlak ve kırık onarıcı özelliğe sahiptir.

Kullanım Alanları: Metal, çelik, paslanmaz çelik, alüminyum, pirinç ve demir gibi yüzeylerde kullanılabilir.

BRIO Epoxy Glue is two component solvent-free epoxy-based adhesive. It has high bonding strength and durability. Hardens at room temperature and does not crack. Resistant to water and chemicals. It has crack and fracture repairing properties on types of equipment, machine parts and moulding products.

Fields of Application: Can be used on metal, steel, stainless steel, aluminium, iron, and brass type of surfaces.

PLASTİK KAYNAK YAPIŞTIRICI 30 GR
PLASTIC WELDING ADHESIVE 30 G

Art No: 0104-EPS30

BRIO Kaynak Yapıştırıcı, çeşitli ürünlerin sağlam ve hızlı bir şekilde yapıştırılmasını sağlayan bir yapıştırıcıdır.

Kullanım Alanları: Seramik, ahşap, sert plastikler, porselen, fiberglas, beton ve taş yüzeylerde kullanılabilir.

BRIO Welding Adhesive is a strong and fast curing adhesive that provides robust bonding for various surfaces.

Fields of Application: It can be used on ceramic, wood, hard plastics, porcelain, fiberglass, concrete and stone surfaces.



EPOKSİ SUYA DAYANIKLI YAPIŞTIRICI 30 GR
WATERPROOF EPOXY 30 G

Art No: 0104-EWPA30

BRIO Epoksi Suya Dayanıklı Yapıştırıcı, çift bileşenli yüksek yapıştırma gücüne ve suya dayanıklılığa sahip epoksi yapıştırıcıdır. Oda sıcaklığında sertleşir ve çatlama yapmaz. Su ve çeşitli kimyasallara karşı dayanıklıdır.

Kullanım Alanları: Seramik, ahşap ve bazı kauçuk türlerine uygulanabilir.

BRIO Epoxy Waterproof Adhesive is two component, epoxy based waterproof adhesive. It has high bonding strength and durability. Hardens at room temperature and does not crack. Resistant to water and various chemicals.

Fields of Application: Can be applied on wood, ceramic, and rubber types.

CIVATA SABİTLEYİCİ ORTA KUUVET 15 ML MEDIUM STRENGTH THREADLOCKER 15 ML

Art No: 0104-243-15

CIVATA SABİTLEYİCİ ORTA KUUVET 50 ML MEDIUM STRENGTH THREADLOCKER 50 ML

Art No: 0104-243

CIVATA SABİTLEYİCİ ORTA KUUVET 250 ML MEDIUM STRENGTH THREADLOCKER 250 ML

Art No: 0104-243-250

Brio Orta Kuuvetli Civata Sabitleyici sökülebilir, genel amaçlı, -55°C ile +150°C arasındaki sıcaklıklara dayanım gösteren anaerobik bir üründür. Yapıştırıldıktan sonra damlama ve akma yapmaz. Kolay uygulanabilir ve sızdırmazlık özelliğine sahiptir. **Kullanım Alanları:** Tüm civata ve somun boylarında, makine ayar civatalarında, hidrolik sistem civatalarında, rulman yataklarının civatalarında, taşıyıcı konveyör bant civatalarında, otomotiv sektöründe ve motor yapımında kullanılır. Çok sayıda alkali çözeltisi, gaz, çözücü, yağ ve yakıtı karşı dayanıklıdır.

*Brio Medium Strength Threadlocker is a detachable, multi-purpose, anaerobic product which resists the temperatures between -55°C and +150°C. Easy to apply Threadlocker is non-sag and has sealing capabilities. **Fields Of Application:** It is used in any length of bolt and nut parts; machine adjustment bolts; hydraulic system bolts; bolts of ball bearing units and conveyor belts; automotive industry and engine construction. It is resistant to a large number of gases, alkali solvents, oils and fuels.*



CIVATA SABİTLEYİCİ YÜKSEK KUUVET 15 ML HIGH STRENGTH THREADLOCKER 15 ML

Art No: 0104-270-15

CIVATA SABİTLEYİCİ YÜKSEK KUUVET 50 ML HIGH STRENGTH THREADLOCKER 50 ML

Art No: 0104-270

CIVATA SABİTLEYİCİ YÜKSEK KUUVET 250 ML HIGH STRENGTH THREADLOCKER 250 ML

Art No: 0104-270-250

Brio Yüksek Kuuvetli Civata Sabitleyici bir daha sökülmesi istenmeyen civata, saplama, somun ve tapa bağlantılarını sabitleyici ve -55°C ile +150°C arasındaki sıcaklıklara kadar dayanım gösterir. Yapıştırıldıktan sonra damlama ve akma yapmaz. Kolay uygulanabilir ve sızdırmazlık özelliğine sahiptir. **Kullanım Alanları:** Motor saplamalarında, silindir blok bağlantı saplamalarında, su pompa kaplin bağlantılarında, beyaz eşya sanayinde, otomotiv sektöründe ve motor yapımında, metal ve takım imalatında, elektrik ve elektronik malzeme yapımında kullanılır. Çok sayıda baz, gaz, çözücü, yağ ve yakıtı karşı dirençlidir.

*Brio High Strength Threadlocker stabilises and seals wide range of nuts, studs, bolts and flange connections, and resists temperatures between -55°C and +150°C. Easy to apply Threadlocker is non-sag and has sealing capabilities. **Fields Of Application:** It is used in engine studs; cylinder head studs; water pump coupling connections; white goods industry; automotive industry and engine construction; manufacture of metals, tools and electronic materials. It is resistant to a large number of bases, gases, solvents, oils and fuels.*



RULMAN SABİTLEYİCİ YÜKSEK KUVVET 15 ML
HIGH-STRENGTH RETAINING COMPOUND 15 ML

Art No: 0104-638-15

RULMAN SABİTLEYİCİ YÜKSEK KUVVET 50 ML
HIGH-STRENGTH RETAINING COMPOUND 50 ML

Art No: 0104-638

RULMAN SABİTLEYİCİ YÜKSEK KUVVET 250 ML
HIGH-STRENGTH RETAINING COMPOUND 250 ML

Art No: 0104-638-250

BRIO Rulman Sabitleyici, rulmanların, burç yataklarının ve silindir parçaların şaft üzerinde sabitlenmesinde kullanılan yüksek kuvvetli bir yapıştırıcı üründür. Titreşime dayanıklıdır ve sabitlenen parçaların hareket etmesini engeller. **Kullanım Alanları:** Her çeşit rulman ve burç parçasının sabitlenmesinde kullanılabilir.

*BRIO Retaining Compound is a high strength adhesive product that is used for securing the bearings, bushings and cylindrical parts on the shaft. It is vibration resistant and prevents the undesired move of retained parts. **Fields of Application:** It can be used for retaining any bearing and bushing parts.*



SIVI TEFLON BORU DİŞLİ SIZDIRMAZ 15 ML
LIQUID TEFLON PIPE THREAD SEALER 15 ML

Art No: 0104-543-15

SIVI TEFLON BORU DİŞLİ SIZDIRMAZ 50 ML
LIQUID TEFLON PIPE THREAD SEALER 50 ML

Art No: 0104-543-50

SIVI TEFLON BORU DİŞLİ SIZDIRMAZ 250 ML
LIQUID TEFLON PIPE THREAD SEALER 250 ML

Art No: 0104-543-250



BRIO sıvı teflon boru sızdırmaz, metal dişler için genel amaçlı bir sıvı diş sızdırmazlık maddesidir. Titreşimden kaynaklanan gevşemelere karşı bağlantıları sabitler. Uygulandığında düşük basınç sızdırmazlığı sağlar ve yakıt, yağ, soğutma sıvılarına ve hidrolik sıvılara karşı dayanıklıdır. Metal-metal ve plastik-metal dişli bağlantılar için uygundur. İçme suyu uygulamaları için onaylanmıştır. Damlatmaz formülasyonu ile çevreyi kirlilemez. Darbelere ve titreşimlere karşı sızdırmazlığını korur. **Kullanım Alanları:** Metal dişiler için uygundur. Her türlü su, yağ, gres ve bir çok kimyasalın geçtiği boru dişleri, basınçlı kaplar, Hava kompresörleri, Hidrolik sistemler ve tanklar ile vibrasyona dayanıklılık gerektiren yerler.

*BRIO Pipe Thread Sealer is a general purpose liquid thread sealant for metal threads. It fixes the connections against loosening caused by vibration. When applied it provides a low pressure seal and is resistant to fuel, oil, coolants and hydraulic fluids. It is suitable for metal-metal and plastic-metal threaded connections. It is approved for drinking water applications. It does not pollute with its non-drip formulation. It maintains its impermeability against impacts and vibrations. **Fields of Application:** Suitable for metal gears. Pipe threads where all kinds of water, oil, grease and many chemicals pass, pressure vessels, Air compressors, Hydraulic systems and tanks and places that require resistance to vibration.*

SIVI CONTA 50 ML TURUNCU SEALING COMPOUND ORANGE 50 ML

Art No: 0104-574

Brio Sıvı Conta, yüksek sıcaklığa maruz kalan yüzeylerde contalama, sızdırmazlık, sırlama, yapıştırma gibi işlerde kullanılmak üzere geliştirilmiştir. Ürün -55°C ile +200°C arasındaki sıcaklıklara dayanıklıdır. **Kullanım Alanları:** Flanşların sızdırmazlığında, 0,50 mm'ye kadar olan çatlakların ve boşlukların doldurulup contalama uygulamasında, yüksek sıcaklığa maruz kalan motor parçalarının çatlaklarında ve sızdırmazlığında kullanılır.

Brio Sealing Compound is designed for gasket making, sealing, glazing and bonding of high temperature exposed surfaces. The applied product is resistant to temperatures between -55°C and +200°C.

Fields of Application: Can be used in leak proofing of the flanges; sealing and fulfilment of the cracks and spaces up to 0,50 mm; sealing the cracks of high temperature exposed engine parts.



BORU SIZDIRMAZ SABİTLEYİCİ ORTA KUVVET 50 ML BRIO LEAK SEALANT MEDIUM STRENGTH 50 ML

Art No: 0104-577

Brio Boru Sızdırmaz Sabitleyici tek bileşenli, solvent içermeyen gelişmiş bir malzemedir. Metal veya metal malzemelerin sızdırmazlığı, tutulması, kilitlemesi ve yapıştırılması için özel olarak formüle edilmiş bir üründür.

Kullanım Alanları: Bu ürün, yüksek basınca dayanıklı veya yağ direncinin olduğu yerlerde kullanılabilir. Ürün çok yüksek basınçlara dayanıklıdır, tam sertleşmeden sonra yüksek performans gösterir.

Brio Pipe Thread Leak Sealant is advanced material with single component and solvent free feature. The product specially formulated for sealing, retaining, locking and bonding of metal or metal plated assemblies.

Fields of Application: This product can be used applications where high pressure proof or oil resistance is required. The product resists very high pressures, after full curing.

MASTİK SİLİKONİZE 500 GR BEYAZ
SILICONIZED ACRYLIC SEALANT 500 G WHITE

Art No: 0104-MSB500

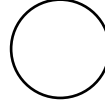

MASTİK SİLİKONİZE 500 GR GRİ
SILICONIZED ACRYLIC SEALANT 500 G GREY

Art No: 0104-MSG500

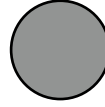

MASTİK SİLİKONİZE 500 GR ANTRASİT GRİ
SILICONIZED ACRYLIC SEALANT 500 G ANTHRACITE GREY

Art No: 0104-MSAG500

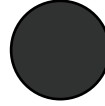

MASTİK SİLİKONİZE 500 GR KAHVERENGİ
SILICONIZED ACRYLIC SEALANT 500 G BROWN

Art No: 0104-MSK500

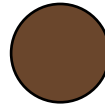

MASTİK SİLİKONİZE 500 GR ALTIN MEŞE
SILICONIZED ACRYLIC SEALANT 500 G GOLDEN OAK

Art No: 0104-MSA500

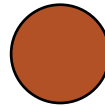

Tek bileşenli, akrilik dispersiyon esaslı, silikon emülsiyonu ile takviye edilmiş, yüksek yapışma gücüne sahip elastiki bir dolgu ve yalıtım malzemesidir. Parlak ve kaygan bir görünümü vardır. Suya, rüzgara ve neme dayanıklıdır.

Kullanım Alanları: Tuğla, beton ve ahşap gibi tüm gözenekli yüzeylerde ve alüminyum, PVC çerçeve ve pencerelerde kullanılabilir.

Siliconized Acrylic Sealant is a single-component, acrylic dispersion-based sealant which is reinforced with silicone emulsion and it has a bright and glossy appearance. Resistant to water, wind and moisture.

Fields of Application: It can be used on all porous surfaces such as brick, concrete, wood and non-porous surfaces such as aluminum, PVC frames and windows.



SİLİKON ÜNİVERSAL 280 GR BEYAZ ECO
UNIVERSAL SILICONE 280 G WHITE ECO

Art No: 0104-SB280E

SİLİKON ÜNİVERSAL 280 GR ŞEFFAF ECO
UNIVERSAL SILICONE 280 G TRANSPARENT ECO

Art No: 0104-ST280E

Brio Ünlversal Silikon, nemle sertleşen tek parça silikon dolgudur. Uygulaması kolaydır. Ozona, ultraviyole ışınlarla ve aşırı sıcaklıklara karşı dayanıklıdır.

Kullanım Alanları: Brio Ünlversal Silikon, yapıların içindeki ve dışındaki uygulamalar için geliştirilmiştir. Cam, doğrama, metal, fayans, PVC ve çalışan yapı elemanlarının dolgu ve yapıştırmaında kullanılır.

Brio Universal Silicone is one-part moisture curing silicone sealant. Easy to apply. Resistant to ozone, ultra-violet radiation and extreme temperatures.

Fields of Application: Brio Universal Silicone is a high quality, one-component multipurpose sealant. This product is formulated to perform over a wide range of indoor and outdoor applications such as glass, ceramics, aluminium, plastic frames, solar panels, door and window frames.

PU MASTİK 280 ML 40S SİYAH
PU SEALANT 280 ML 40S BLACK

Art No: 0104-MPU280S



PU MASTİK 280 ML 40S GRİ
PU SEALANT 280 ML 40S GREY

Art No: 0104-MPU280G

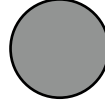

PU MASTİK 280 ML 40S BEYAZ
PU SEALANT 280 ML 40S WHITE

Art No: 0104-MPU280W

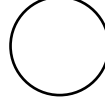

Brio Pu Mastik tek bileşenli, nemle kürleşen, poliüretan esaslı, dolgu ve izolasyon malzemesidir. Boyanabilen, hava şartlarına ve suya dayanıklı, tiksotropik özellikte bir maddedir. Çimento esaslı yapı malzemeleri, tuğla, seramik, mermer, cam, ahşap, galvanize sac, alüminyum ve birçok plastik yüzeye yapışma özelliğine sahiptir.

Kullanım Alanları: İnşaat sektöründe, yapı elemanları arasındaki birleşim boşluklarında, alüminyum, PVC, ahşap doğramaların montajında ve derz birleşimlerinde, çatı kiremitlerinin döşenmesinde, otomotiv sektöründe, araba, konteyner, karavan vb. araçların yapımı, montajı ve onarımında kullanılır. Brio Pu Mastik bitümlü, doğal kauçuk, EPDM kauçuk yüzeylerde ya da yağ, plastifiyan veya solventli beton yüzeylerde kullanılmaz.

Brio Pu Sealant is a single component, moisture curing, polyurethane-based filling and sealant material. It is thixotropic, paintable, resistant to weather conditions and water. It is able to provide adhesion on cement-based building materials, bricks, ceramics, marbles, glasses, woods, galvanize steels, aluminum and most of the plastic surfaces.

Fields of Application: In the construction industry, in the cavities of the joints between building structures. For joint and assembly of aluminium, PVC, wooden framing. Used for laying of roof tiles and in the automotive sector; body constructions of cars, containers and caravans. Brio Pu Mastic cannot be used on bituminous substrates, natural rubber, EPDM rubber or on building materials which might bleed oils, plasticizers or solvents.



PU SOSİS MASTİK 600 ML 40S SİYAH
PU SEALANT SAUSAGE 600 ML 40S BLACK

Art No: 0104-SPU600S

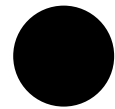

PU SOSİS MASTİK 600 ML 40S GRİ
PU SEALANT SAUSAGE 600 ML 40S GREY

Art No: 0104-SPU600G

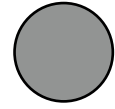

PU SOSİS MASTİK 600 ML 40S BEYAZ
PU SEALANT SAUSAGE 600 ML 40S WHITE

Art No: 0104-SPU600W

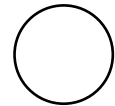

Brio PU Mastik, tek komponentli, hava nemi ile kürleşen, poliüretan esaslı etkili bir sızdırmazlık malzemesidir. Kullanımı kolaydır. Doğru kullanıldığı sürece sağlığa zararı yoktur. Hızlı kürleşir.

Kullanım Alanları: Cam, ahşap, galvanize sac, boyalı sac ve birçok plastik yüzeye mükemmel yapışma özelliğine sahiptir.

Brio PU Mastic is an effective single component, airborne curing, polyurethane based sealing material. It is easy to use. Not harmful to health if used correctly. Cures quickly.

Fields of Application: It has excellent adhesion to glass, wood, galvanized sheet, painted sheet and many plastic surfaces.

PU MONTAJ KÖPÜĞÜ HORTUMLU 600 GR ECO
PU MOUNTING FOAM ECO (STRAW) 600 G

Art No: 0104-KPU600

PU MONTAJ KÖPÜĞÜ HORTUMLU 750 GR PLUS
PU MOUNTING FOAM PLUS (STRAW) 750 G

Art No: 0104-KPU750P

PU Montaj Köpüğü, poliüretan bazlı, havanın nemiyle sertleşen, tek komponentli dolgu ve yalıtım malzemesidir. Ses ve ısı yalıtımı sağlar. Kullanımı kolaydır. Doğru kullanıldığı sürece sağlığa zararı yoktur. Hızlı bir şekilde etki eder.

Kullanım Alanları: Kapı ve pencere kasalarının sabitleştirilmesinde ve monte edilmesinde, açıklık ve boşlukların doldurulmasında, ses ve ısı izolasyon sistemlerinde ve bütün çatı konstrüksiyonlarında dolgu olarak kullanılır.

PU Foam is a polyurethane based, single component filling and insulation material that hardens with the moisture of the air. It is easy to use. Not harmful to the health if used correctly. Reacts quickly.

Fields of Application: Used for fixing and assembling the door and window frames, filling the gaps on roof constructions and for acoustic or heat insulation purposes.



PU MONTAJ KÖPÜĞÜ TABANCA LI 750 GR PLUS
PU MOUNTING FOAM PLUS (GUN) 750 G

Art No: 0104-KPU750PT

PU Montaj Köpüğü, poliüretan bazlı, havanın nemiyle sertleşen, tek komponentli dolgu ve yalıtım malzemesidir. Ses ve ısı yalıtımı sağlar. Kullanımı kolaydır. Doğru kullanıldığı sürece sağlığa zararı yoktur. Hızlı bir şekilde etki eder.

Kullanım Alanları: Kapı ve pencere kasalarının sabitleştirilmesinde ve monte edilmesinde, açıklık ve boşlukların doldurulmasında, ses ve ısı izolasyon sistemlerinde ve bütün çatı konstrüksiyonlarında dolgu olarak kullanılır.

PU Foam is a polyurethane based, single component filling and insulation material that hardens with the moisture of the air. It is easy to use. Not harmful to the health if used correctly. Reacts quickly.

Fields of Application: Used for fixing and assembling the door and window frames, filling the gaps on roof constructions and for acoustic or heat insulation purposes.

PU MONTAJ KÖPÜĞÜ TEMİZLEYİCİSİ 500 ML PU MOUNTING FOAM CLEANER 500 ML

Art No: 0104-KT500

Brio PU Montaj Köpüğü Temizleyici, tamamen sertleşmemiş köpük artıklarını çıkararak tabancanın, valfin ve pipetin tıkanmasını engeller. Kullanımı kolaydır. Doğru kullanıldığı sürece sağlığa zararı yoktur.

Kullanım Alanları: Köpük uygulaması sırasında istenmeyen yerlere bulaşan artıkların temizlenmesinde kullanılır.

Brio PU Foam Cleaner removes unburnt foam residues and prevents blockage of the gun, valve and straw. It is easy to use. Not harmful to health if used correctly.

Fields of Application: For cleaning the foam residues on undesired spots during the application.



PU DENİZ MARİN TUTKALI 500 GR PU MARINE ADHESIVE 500 G

Art No: 0104-MA500

Brio Pu Deniz Tutkallı tek komponentli, havanın nemiyle kürleşen poliüretan bazlı yüksek mukavemete ve su dayanımına sahip olan etkili bir yapıştırıcıdır. Etkin formülü sayesinde düşük presleme süresi sağlar. Solvent içermez ve farklı türden yüzeylere yapışma sağlar.

Kullanım Alanları: Her türlü sert ahşap malzemeleri yapıştırma işlerinde. Ahşap malzemelerin birleştirilmesinde, mobilya ve yat imalatında, MDF, panel yüzeyler, formika ve kapı çerçevelerinin montajında kullanıma uygundur.

Brio Pu Marine Adhesive is single component, polyurethane based adhesive which cures with moisture of air and has an excellent resistance to water. It has a low pressure time with its efficient formulation. It has a solvent free base and it is suitable for different type of substrates/surfaces.

Fields of Application: Can be used on adhesion of all kinds of hard wood made materials; Combining of all wood made materials; Installing of mdf, slab surfaces and door frames; Construction of wood made ships and yachts and in furniture industry.

KİMYASAL DÜBEL 300 ML
CHEMICAL ANCHOR 300 ML

Art No: 0104-KD300

KİMYASAL DÜBEL 410 ML
CHEMICAL ANCHOR 410 ML

Art No: 0104-KD410

Beton, mermer, taş ve bunun gibi malzemelerin ankrajlanması ve yapıştırılmasını sağlayan, hızla sertleşen, tiksotropik ve akım yapmayan özellikte bir üründür. Rengini muhafaza eder.

Kullanım Alanları: Beton ve taş duvarlarda kimyasal dübel olarak, filiz ekiminde, ağır yüklere maruz kalmış ankraj ve montaj uygulamalarında kullanılır.

Is a non-sag, fast curing and thixotropic product which provides adhesion and anchoring on materials such as concrete marble, stone etc. It preserves its colour.

Fields of Application: Used as a chemical anchor in concrete and brick walls, in dowel bar placement, in anchorages that are exposed to heavyweight and for mounting applications.



KİMYASAL DÜBEL 410 ML MİX UCU
CHEMICAL ANCHOR 410 ML MIX TUBE

Art No: 0104-KD410-1

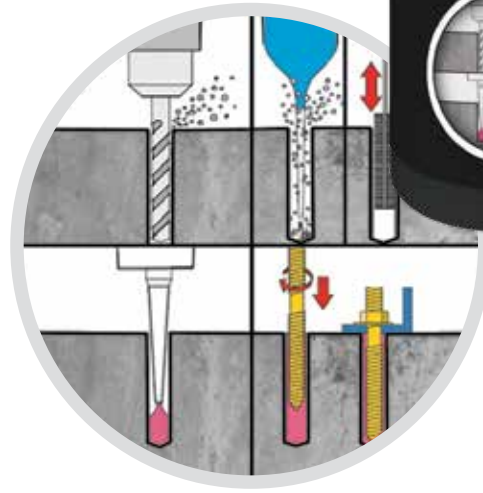

MANUEL PU KÖPÜK TABANCASI PU FOAM GUN MANUAL

Art No: 1405-KT

PU Köpük kartuşunu kullanmak için tasarlanmıştır.

Designed to use the PU Foam cartridge.



MANUEL SİLİKON TABANCASI METAL STD 310 ML STD METAL MANUAL SILICONE GUN 310 ML

Art No: 1405-MST310S



Silikon kartuşlarını kullanmak için tasarlanmıştır.

Designed to use the silicone cartridges.

MANUEL SOSİS TABANCASI METAL ECO 600 ML ECO METAL MANUAL SAUSAGE GUN 600 ML

Art No: 1405-MST600E

Sosis kartuşlarını kullanmak için tasarlanmıştır.

Designed to use the sausage cartridges.



CAM TEMİZLEME SABUNU 33 ML
GLASS CLEANING SOAP 33 ML

Art No: 0105-CS33

Aracınızın ön cam ve farlarında oluşan kirlerini, yağ ve böcek lekelerini etkili şekilde çözer ve temizler. Her türlü yol şartlarında daha güvenli bir görüş sağlar. Sileceklerin iz yapmasını engeller. Kaporta üzerinde leke bırakmaz.

Kullanım Alanları: Daha çok araç ön camlarına ve farlarına uygun olmak üzere tüm camlarda kullanılabilir.

It effectively dissolves and cleans grimes, oil and insect pots occurred on windshield and headlights. It supplies a more confident view in every road conditions. It prevents furrowing of the windshield wiper.

Fields of Application: It is more suitable for vehicle windshields and headlights, however, it can also be used on all the glasses.



SPREY KOKU 170 ML ARAÇ - İÇ MEKAN MELON
AIR FRESHENER 170 ML CAR - INTERIOR MELON

Art No: 0102-SM170

SPREY KOKU 170 ML ARAÇ - İÇ MEKAN SPRİNG
AIR FRESHENER 170 ML CAR - INTERIOR SPRİNG

Art No: 0102-SS170

SPREY KOKU 170 ML ARAÇ - İÇ MEKAN OCEAN
AIR FRESHENER 170 ML CAR - INTERIOR OCEAN

Art No: 0102-SO170

SPREY KOKU 170 ML ARAÇ - İÇ MEKAN VANİLLA
AIR FRESHENER 170 ML CAR - INTERIOR VANİLLA

Art No: 0102-SV170

SPREY KOKU 170 ML ARAÇ - İÇ MEKAN LOVE
AIR FRESHENER 170 ML CAR - INTERIOR LOVE

Art No: 0102-SL170

İstenmeyen kokuları yok etmeye yardımcı olur. Kalıcı ferahlık sağlar.
Kumaş yüzeylerde de rahatlıkla kullanılabilir.

Kullanım Alanları: Ferahlık istenilen her yerde kullanılabilir.

*It helps to cope with undesired odors. Provides a permanent relief.
Can also be easily used on fabric surfaces.*

Fields of Application: Can be used anywhere when relief is desired.



SPREY KOKU PRO DUNE ARAÇ - İÇ MEKAN 100 ML
SPRAY PERFUME PRO DUNE CAR - INTERIOR 100 ML

Art No: 0102-D100

Brio Sprey Parfüm Pro Dune, arabaların kalıcı şekilde güzel kokmasını sağlamak isteyenler için otomobil dünyasına tanıtılmış, 100 ml'lik cam ambalajda bir üründür. Şekli kapı yan cebinde kolayca saklanabilecek şekilde tasarlanmıştır. Amber cam şişe, ürünün ışıktan mükemmel şekilde korunmasını sağlar. Ud ağacı, benzoin, safran ve siyah tütün ile harmanlanmış hoş bir kokudur. Araç içinde mükemmel koku dağılımı sağlamak için doğrudan paspasların üzerine sıkılması tavsiye edilir.

Brio Spray Perfume Pro Dune is a product in a 100 ml glass package, introduced to the automobile world for those who want to make their cars smell good permanently. Its shape is designed to be easily stored in the door side pocket. The amber glass bottle provides excellent protection of the product from light. It is a pleasant scent blended with oud wood, benzoin, saffron and black incense. It is recommended to spray directly on the floor mats to ensure perfect odor distribution in the vehicle.



SPREY KOKU PRO RIVIERA ARAÇ - İÇ MEKAN 100 ML
SPRAY PERFUME PRO RIVIERA CAR - INTERIOR 100 ML

Art No: 0102-R100

Brio Sprey Parfüm Pro Riviera, arabaların kalıcı şekilde güzel kokmasını sağlamak isteyenler için otomobil dünyasına tanıtılmış, 100 ml'lik cam ambalajda bir üründür. Şekli kapı yan cebinde kolayca saklanabilecek şekilde tasarlanmıştır. Amber cam şişe, ürünün ışıktan mükemmel şekilde korunmasını sağlar. Hedera, mandalina, yasemin, beyaz iris, manolya, gardenya, beyaz misk, sedir ağacı ve amber ile harmanlanmış hoş bir kokudur. Araç içinde mükemmel koku dağılımı sağlamak için doğrudan paspasların üzerine sıkılması tavsiye edilir.

Brio Spray Perfume Pro Riviera is a product in a 100 ml glass package, introduced to the automobile world for those who want to make their cars smell good permanently. Its shape is designed to be easily stored in the door side pocket. The amber glass bottle provides excellent protection of the product from light. It is a pleasant scent blended with ivy, tangerine, jasmine, white iris, magnolia, gardenia, white musk, cedar wood and amber. It is recommended to spray directly on the floor mats to ensure perfect odor distribution in the vehicle.

SPREY KOKU DİFÜZÖRÜ İÇ MEKAN PRO 200 M3 SPRAY SCENT DIFFUSER INTERIOR PRO 200 M3

Art No: 0102-SDP200

Brio Koku Difüzörü İç Mekan, Venturi sistemi ile donatılmış, kullanımı kolay ve şık bir koku difüzör cihazıdır. Bluetooth aracılığıyla belirli bir uygulama aracılığıyla uzaktan kontrol edilebilir ve bu sayede koku yayılımı istenilen zaman ve yoğunluğa göre kolayca programlanabiliyor. Zarif bir pleksiglas standla donatılmış olup, kolayca taşınabilir ve her yüzeye güvenli bir şekilde yerleştirilebilir. Her türlü dekora ve stile mükemmel uyum sağlar. Ürün 200 m3'e kadar alanda etkili olmakta olup, bu da onu yerel oteller ve mağazalar, küçük showromlar, ofisler ve özel binalar için ideal çözüm haline getirmektedir.

- › Kapsama alanı: 200 m3
- › Güç kaynağı: 12 V
- › Gürültü seviyesi: ≤ 35 dB
- › Ağırlık: 1,0 kg
- › Boyut: 180 x Y 280 mm
- › Tank kapasitesi: 120 ml

Brio Scent Diffuser Interior is an easy-to-use and stylish fragrance diffuser device equipped with the Venturi system. It can be controlled remotely through a specific app via Bluetooth, allowing one to easily program the scent diffusion according to the desired time and intensity. Equipped with an elegant plexiglass stand, it can be easily transported and safely placed on any surface. It perfectly fits any décor and style. It covers up to 200 m3, which makes it the ideal solution for local hotels and stores, small showrooms, offices, and private buildings.

- › Coverage area: 200 m3
- › Power source: 12 V
- › Noise level: ≤ 35 dB
- › Weight: 1,0 kg
- › Size: 180 x H 280 mm
- › Tank capacity: 120 ml



SPREY KOKU DİFÜZÖRÜ İÇ MEKAN PRO 1500 M3 SPRAY SCENT DIFFUSER INTERIOR PRO 1500 M3

Art No: 0102-SDP1500

Sprey Koku Difüzörü İç Mekan Pro 1500 m3, minimalist ve zarif tasarımı her türlü dekora ve stile mükemmel şekilde uyum sağlayan bir koku difüzör cihazıdır. Bluetooth aracılığıyla belirli bir uygulama aracılığıyla uzaktan kontrol edilebiliyor ve bu sayede koku yayılımı istenilen zaman ve yoğunluğa göre kolayca programlanabiliyor. Günde 5'e kadar dağıtım döngüsü programlamak mümkündür, böylece koku yoğunluğunun kişiselleştirilmesi sağlanır. 1500 m3'e kadar alanda etkilidir ve bu da onu salonlar, oteller, mağazalar, bekleme odaları, modern salonlar, sağlıklı yaşam ve fitness merkezleri için ideal çözüm haline getirmektedir.

- › Kapsama alanı: 1500 m3
- › Güç kaynağı: 12 V
- › Gürültü seviyesi: ≤ 50 dB
- › Ağırlık: 4,2 kg
- › Boyut: 113 x Y 645 mm
- › Tank kapasitesi: 500 ml

Spray Scent Diffuser Interior Pro 1500 m3 is a scent diffuser device whose minimalist and refined design perfectly fits any décor and style. It can be controlled remotely through a specific app via Bluetooth, allowing one to easily program the scent diffusion according to the desired time and intensity. It is possible to program up to 5 dispensing cycles per day, allowing the intensity of scenting to be customized. It covers up to 1500 m3, which makes it the ideal solution for halls, hotels, shops, waiting rooms, modern howrooms, and wellness and fitness centres.

- › Coverage area: 1500 m3
- › Power source: 12 V
- › Noise level: ≤ 50 dB
- › Weight: 4,2 kg
- › Size: 113 x H 645 mm
- › Tank capacity: 500 ml



KOKU DİFÜZÖR YEDEK DUNE İÇ MEKAN 120 ML
SCENT DIFFUSER SPARE DUNE INTERIOR 120 ML

Art No: 0102-HSD120

KOKU DİFÜZÖR YEDEK DUNE İÇ MEKAN 800 ML
SCENT DIFFUSER SPARE DUNE INTERIOR 800 ML

Art No: 0102-HSD800

Brio Koku Difüzör Yedek Dune İç Mekan, koku difüzörü ile kullanmak için tasarlanmıştır. Vidalama sistemi ile difüzöre bağlanır.

Brio Scent Diffuser Spare Dune Interior is designed for use with a scent diffuser. It is connected to the diffuser with a screwing system.



EVCIL HAYVAN KOKU GİDERİCİ SPREY 1000 ML PET ODOUR REMOVER SPRAY 1000 ML

Art No: 0102-PUR1000

Brio Evcil Hayvan Koku Giderici Sprey, koltuklara, araba koltuğu kılıflarına, araba paspaslarına ve kötü kokulu her türlü yüzeye doğrudan uygulanmak için idealdir.

- › Evcil hayvan kokusunu etkili molekülleri sayesinde kalıcı olarak yok eder.
- › Evcil hayvanlar için herhangi bir zarar teşkil etmez.
- › Uygulanan yüzeylere zarar vermez.
- › Uygulama sonrasında aracın havalandırılmasını gerektirmez.
- › Uzun süreli etkinlik sağlar.

Brio Pet Odour Remover Spray is ideal for applying directly to couches, car seat covers, car floor mats and any foul-smelling surface.

- › *It permanently eliminates pet odor thanks to its effective molecules.*
- › *It does not pose any harm to pets.*
- › *It does not damage the applied surfaces.*
- › *It does not require ventilation of the vehicle after application.*
- › *Provides long-term effectiveness.*



SİGARA KOKU GİDERİCİ SPREY 1000 ML CIGARETTE ODOUR REMOVER SPRAY 1000 ML

Art No: 0102-COR1000

Brio Sigara Koku Giderici Sprey, koltuklara, araba koltuğu kılıflarına, araba paspaslarına ve kötü kokulu her türlü yüzeye doğrudan uygulanmak için idealdir.

- › Duman kokusunu etkili molekülleri sayesinde kalıcı olarak yok eder.
- › Uygulanan tüm yüzeyler için herhangi bir zarar teşkil etmez.
- › Uygulama sonrasında aracın havalandırılmasını gerektirmez.
- › Uzun süreli etkinlik sağlar.

Brio Cigarette Odor Eliminator Spray is professional for direct application to sofas, car seat cushions, car mats and any resolution of bad smells.

- › *Smoke protocol destroys it permanently thanks to its effective molecules.*
- › *It does not cause any harm to all applied surfaces.*
- › *Provides ventilation of the vehicle after application.*
- › *Provides long-term lasting.*

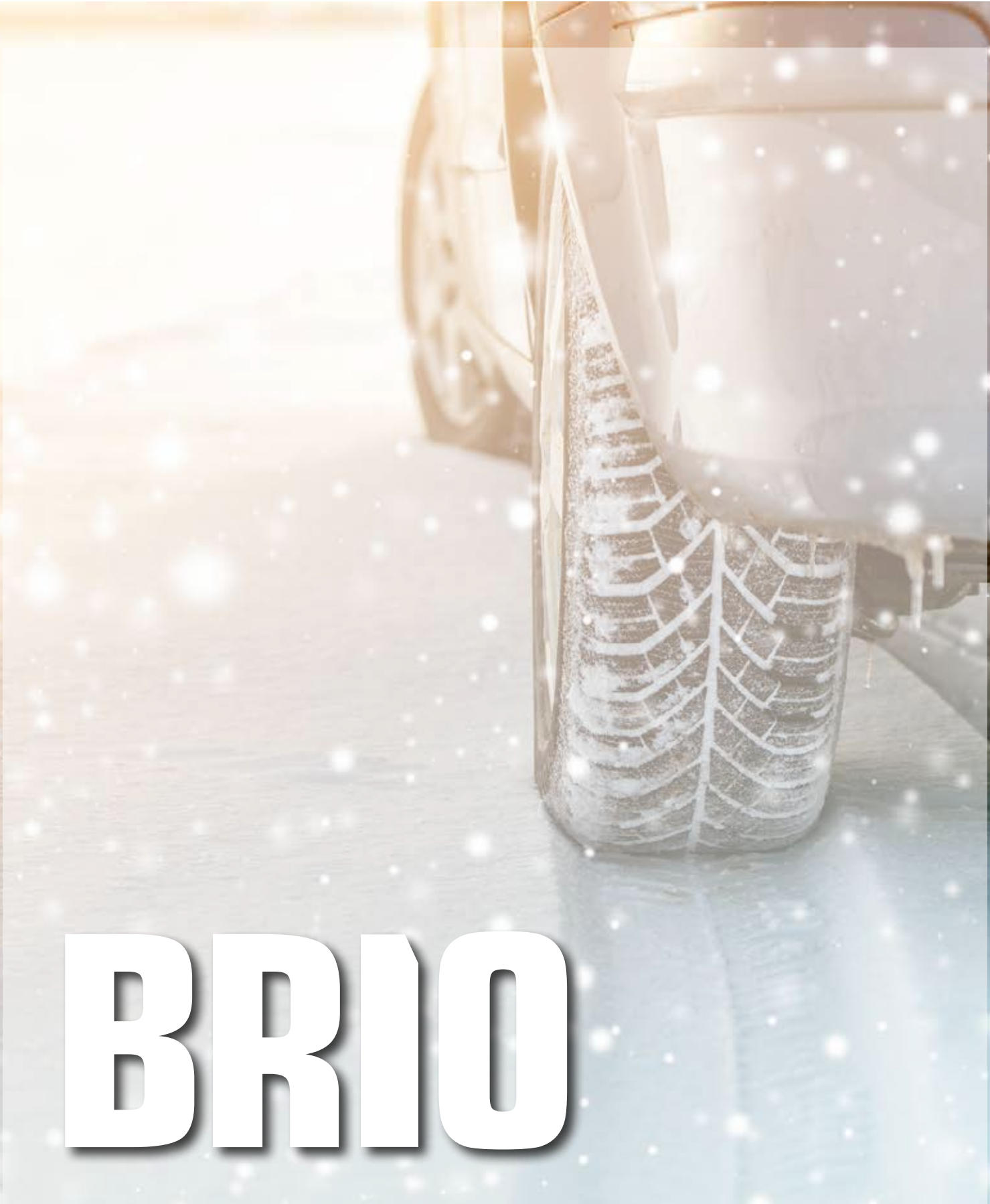

BRIO

CAM SUYU 250 ML -20 DERECE
SCREENWASH 250 ML -20°

Art No: 0105-CSW250-20

CAM SUYU 1000 ML -20 DERECE
SCREENWASH 1000 ML -20°

Art No: 0105-CSW1000-20

CAM SUYU 5000 ML -20 DERECE
SCREENWASH 5000 ML -20°

Art No: 0105-CSW5000-20

Özel formülü sayesinde cam yüzeyine yapışmış böcek, is, toz ve çamur lekelerini kolayca temizler. Yıkamadan sonra suyun kolayca yüzeyden akmasını sağlar. Araç sileceklerine, boyaya ve cilaya zarar vermez. Donmayı engeller.
Kullanım Alanları: Bu ürün sadece cam temizliği için üretilmiştir.

Due to its special formula, easily cleans the insect, soot, dust and mud stains which are stuck on the windscreen. It provides water to flow down easily after wash. It does not damage the wipers, paint and polish. Prevents freezing.
Fields of Application: This product is produced for window cleaning only.

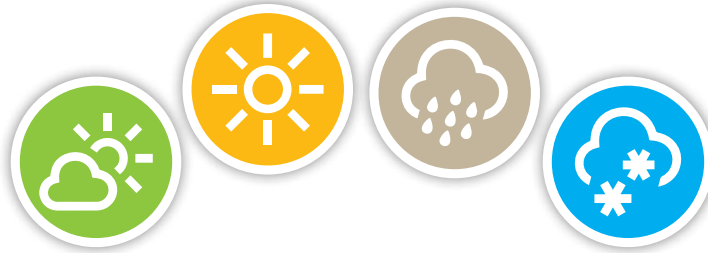

CAM SUYU 250 ML -50 DERECE
SCREENWASH 250 ML -50°

Art No: 0105-CSW250-50

CAM SUYU 1000 ML -50 DERECE
SCREENWASH 1000 ML -50°

Art No: 0105-CSW1000-50

CAM SUYU 5000 ML -50 DERECE
SCREENWASH 5000 ML -50°

Art No: 0105-CSW5000-50

Özel formülü sayesinde cam yüzeyine yapışmış böcek, is, toz ve çamur lekelerini kolayca temizler. Yıkamadan sonra suyun kolayca yüzeyden akmasını sağlar. Araç sileceklerine, boyaya ve cilaya zarar vermez. Donmayı engeller.
Kullanım Alanları: Bu ürün sadece cam temizliği için üretilmiştir.

Due to its special formula, easily cleans the insect, soot, dust and mud stains which are stuck on the windscreen. It provides water to flow down easily after wash. It does not damage the wipers, paint and polish. Prevents freezing.
Fields of Application: This product is produced for window cleaning only.

ANTİFRİZ KIRMIZI 1,5 L -56 DERECE
ANTIFREEZE RED -56° 1,5 L

Art No: 0105-AR15

ANTİFRİZ KIRMIZI 3 L -56 DERECE
ANTIFREEZE RED -56° 3 L

Art No: 0105-AR3

ANTİFRİZ KIRMIZI 16 L -56 DERECE
ANTIFREEZE RED -56° 16 L

Art No: 0105-AR16

Aracınızda, soğutma sistemi için gerekli koşulları sağlar. Radyatörünüzdeki muhtemel sızıntı ve kaçakları önler. Alüminyum ve alaşımlı metal parçaları korozyona karşı korur, soğutma sisteminin donmasını önler.

Kullanım Alanları: Radyatörde, su pompasında ve soğutma sisteminde kullanılır.

Provides proper conditions for your vehicle's cooling system. Prevents the possible leakages on your radiator. Protects the aluminum and metal alloys from corrosion and prevents freezing of the cooling system.

Fields of Application: Used for radiators, water pumps and cooling systems.



ANTİFRİZ MAVİ 1 L -56 DERECE
ANTIFREEZE BLUE -56° 1 L

Art No: 0105-AB1

ANTİFRİZ MAVİ 3 L -56 DERECE
ANTIFREEZE BLUE -56° 3 L

Art No: 0105-AB3

ANTİFRİZ MAVİ 16 L -56 DERECE
ANTIFREEZE BLUE -56° 16 L

Art No: 0105-AB16

Aracınızda, soğutma sistemi için gerekli koşulları sağlar. Radyatörünüzdeki muhtemel sızıntı ve kaçakları önler. Alüminyum ve alaşımlı metal parçaları korozyona karşı korur, soğutma sisteminin donmasını önler.

Kullanım Alanları: Radyatörde, su pompasında ve soğutma sisteminde kullanılır.

Provides proper conditions for your vehicle's cooling system. Prevents the possible leakages on your radiator. Protects the aluminum and metal alloys from corrosion and prevents freezing of the cooling system.

Fields of Application: Used for radiators, water pumps and cooling systems.



YAĞMUR KAYDIRICI SPREY 250 ML RAIN REPELLENT SPRAY 250 ML

Art No: 0105-RS250

Yağmur Kaydırıcı Sprey, yağışlı havalarda yağmur suyunun camda tutunmasını engelleyerek, daha net ve berrak görüş, dolayısıyla daha güvenli sürüş sağlamaya yardımcı eder. Cam sileceklerinin daha az çalışmasını sağlayarak çalışma ömrünü uzatır.

Kullanım Alanları: Tüm araç camlarında, duşakabinlerde ve tekne camlarında kullanılabilir.

Rain Repellent Spray prevents raindrops to hold on to the glass. So it assures a sharp and clear view and thus a safer drive. It prolongs the life of the car windshield wipers by providing less work for them.

Fields of Application: Can be used on all the vehicle windows, shower cabins and boat windows.



BUĞU ÖNLEYİCİ SPREY 250 ML ANTIFOG SPRAY 250 ML

Art No: 0105-AB250

BRIO Buğu Önleyici Sprey camlardaki buğulanmayı önleyerek net ve berrak görüş sağlar. Camda yağ bırakmaz ve cama zarar vermez. Kullanımı kolaydır. Hızlı etki gösterir.

Kullanım Alanları: Su buharına maruz kalan bütün camlar ve aynalar için uygundur.

BRIO Antifog Spray prevents the misting on the glass and provides a sharp and clear view. Does not leave any residues and does not harm the glass. It is easy to use. Reacts quickly.

Fields of Application: It is suitable for all glasses and mirrors that are exposed to steam.

BUZ KAZIYICI POLARLI ELDİVEN ICE SCRAPER WITH GLOVE

Art No: 0105-İSG

Araç camı üzerindeki buzu kazımak için kullanılır. Kazıyıcının sapındaki eldiven, ellerinizi soğuktan korumanızı sağlar.

Used to scrape ice from the windscreen. The glove around the handle of the scraper protects your hands from cold.

BUZ KAZIYICI ICE SCRAPER

Art No: 0105-İS

Araç camı üzerindeki buzu kazımak için kullanılır.

Used to scrape ice from the windscreen.



BUZ ÇÖZÜCÜ 250 ML
DE-ICER 250 ML

Art No: 0105-DE250

BUZ ÇÖZÜCÜ 500 ML
DE-ICER 500 ML

Art No: 0105-DE500

Camlarda ve kapı kilitlerinde oluşan buz ve kırıyağıyı çözer, net ve güvenli görüş sağlar, leke bırakmaz, camların tekrar buzlanmasını engeller. Çoğu malzemeye uyumludur; boyaya, cama ve plastiğe zarar vermez. Kullanımı kolaydır.

Kullanım Alanları: Özellikle araç camı ve kapı kilitleri olmak üzere aracın dış yüzeyinde kullanılır.

Solves the ice and hoarfrost on glasses and door locks, provides a clear and safe vision, does not leave residues and prevents the glasses from icing again. Suitable for most of the materials; does not harm the plastic, paint and glass. Easy to apply.

Fields of Application: Used on the exterior surface of the car. Especially for car windows and door locks.



BUZ ÇÖZÜCÜ SPREY 400 ML
DE-ICER SPRAY 400 ML

Art No: 0105-DE400

Camlarda ve kapı kilitlerinde oluşan buz ve kırıyağıyı çözer, net ve güvenli görüş sağlar, leke bırakmaz, camların tekrar buzlanmasını engeller. Çoğu malzemeye uyumludur; boyaya, cama ve plastiğe zarar vermez. Kullanımı kolaydır.

Kullanım Alanları: Özellikle araç camı ve kapı kilitleri olmak üzere aracın dış yüzeyinde kullanılır.

Solves the ice and hoarfrost on glasses and door locks, provides a clear and safe vision, does not leave residues and prevents the glasses from icing again. Suitable for most of the materials; does not harm the plastic, paint and glass. Easy to apply.

Fields of Application: Used on the exterior surface of the car. Especially for car windows and door locks.

KIŞLIK BAKIM SETİ PLUS WINTER CARE KIT PLUS

Art No: 0105-WSP

Araç kullanıcıları için özel olarak hazırlanan araç bakım setidir. Özellikle kış aylarında araç sahiplerinin ihtiyaç duyduğu ürünler BRIO Kışlık Bakım Seti'nde bir araya getirilmiştir. İçeriğinde şu ürünleri bulundurulur;

- Buğu Önleyici Sprey 250 ml
- Yağmur Kaydırıcı Sprey 250 ml
- Buz Kazıyıcı
- Buz Çözücü Sprey 250 ml
- Cam Suyu 250 ml

It is a vehicle care set specially designed for drivers. Especially in the winter months, the products needed by the vehicle owners are bundled in the BRIO Winter Care Set. It contains the following products;

- Antifog Spray 250 ml
- Rain Repellent Spray 250 ml
- Ice Scraper
- De-Icer Trigger Spray 250 ml
- Screenwash 250 ml



YAZLIK BAKIM SETİ SUMMER CARE KIT

Art No: 0105-SS

Araç kullanıcıları için özel olarak hazırlanan araç bakım setidir. Özellikle yaz aylarında araç sahiplerinin ihtiyaç duyduğu ürünler BRIO Yazlık Bakım Seti'nde bir araya getirilmiştir. İçeriğinde şu ürünleri bulundurur;

- Silikon Sprey 400 ml
- Cam Temizleme Sabunu 33 ml
- Sprey Koku 170 ml
- Klima Tazeleme Spreyi 150 ml

It is a vehicle care set specially designed for drivers. Especially in the summer months, the products needed by the vehicle owners are bundled in the BRIO Summer Care Set. It contains the following products;

- Silicone Spray 400 ml
- Glass Cleaning Soap 33 ml
- Air Freshener Spray 170 ml
- A/C Refresher Spray 150 ml



LASTİK TAMİR SPREYİ 400 ML TYRE REPAIR SPRAY 400 ML

Art No: 0106-TRS400

BRIO Lastik Tamir Spreyi, lastik patlamaları gibi acil durumlar, lastik sökme işlemi, lastik tamiri ve şişirme işlemlerinde kullanılır. Lastik Tamir Spreyi, içerisinde bulunan ve hava ile temas ettiğinde kauçuklaşan özel formülü ile patlayan lastiği tamir eder ve 20 psi'a kadar şişirebilir. Pratik, hızlı ve güvenilir bir üründür, lastiğe zarar vermez. Jantlardan kaynaklanan büyük yamuklukları ve lastikteki büyük yarıkları tamir etmez. Bu ürünün sadece acil durumlarda kullanılması, ürünü kullandıktan sonra aracın çok yüksek hızlarda kullanılmaması ve en kısa zamanda lastiğin tamir edilmesi önerilir.

Kullanım Alanları: Tüm binek otomobil, motosiklet, bisiklet, hafif ticari araç ya da karavanların lastikleri için kullanılabilir.

BRIO Tyre Repair Spray is designed to repair the tyres without de-mounting in emergency situations. Repairs the tyres without removing them. The Tyre Repair Spray, containing a special formula that becomes vulcanized upon the contact with the air, mends the flat tyre and can inflate it up to 20 psi. It is a practical, fast and reliable product and does not cause any harm to the tyre. It does not eliminate the major distortions on the tyre rims and does not repair the large cuts on the tyres. It is recommended that this product be utilized only in emergency cases, not to drive at high speeds after the use of the product and to have the tyre to be repaired as soon as possible.

Fields of Application: BRIO Tyre Repair and Inflating Spray can be utilized on all kinds of passenger cars, motorcycles, bicycles, light commercial vehicles or caravans.



LASTİK MONTAJ KREMİ SİYAH 5 KG TYRE MOUNTING PASTE 5 KG BLACK

Art No: 0106-S

LASTİK MONTAJ KREMİ BEYAZ 5 KG TYRE MOUNTING PASTE 5 KG WHITE

Art No: 0106-W

LASTİK MONTAJ KREMİ SARI 5 KG TYRE MOUNTING PASTE 5 KG YELLOW

Art No: 0106-Y

Lastiklerin hareketini kolaylaştırır, devir denksizliklerini azaltır, basınca dayanıklı montaj tabakası oluşturur ve lastiklerin janta yapışmasını önler.Sökümü kolaylaştırır. Cilalı jantlara zarar vermez.

Kullanım Alanları: Taşıt tekerlek lastiklerinin montajında kullanılır.

It facilitates the movement of the tyre, reduces the speed disequilibrium.Creates a pressure resistant layer prevents adhesion of the tyre to the rim. It makes tyre dismounting easier. It does not harm polished rims.

Fields of Application: Used in the assembly of vehicle tyres.

LASTİK MONTAJ KREMİ FIRÇASI PRO
TYRE MOUNTING CREAM BRUSH PRO

Art No: 0106-TMCBP

LASTİK MONTAJ KREMİ FIRÇASI
TYRE MOUNTING CREAM BRUSH

Art No: 0106-TMCB

Lastik montaj kremi uygulamak için kullanılır.

Used for applying the tyre mounting paste.



LEVYE 400 MM
LEVER 400 MM

Art No: 1500-1531

LEVYE 500 MM
LEVER 500 MM

Art No: 1500-1532

LEVYE 600 MM
LEVER 600 MM

Art No: 1500-1533

- › Sertleştirilmiş çelik
- › Yüzey: Krom kaplama

- › Hardened steel
- › Surface finish: Chrome plated



LEVYE SETİ 4 PARÇA 300-400-500-600 MM
4 PIECE LEVER SET 300-400-500-600 MM

Art No: 1500-1548



LEVYE SETİ 4 PARÇA
4 PIECE LEVER SET

Art No: 1500-9135

- › Sertleştirilmiş siyah kaplama karbon çeliği
- › Koruyucu kapaklı plastik saplar
- › Boyutlar: 200x12, 300x18, 450x20, 600x20 mm

- › Hardened black finish carbon steel
- › Plastic handles with guarding caps
- › Sizes: 200x12, 300x18, 450x20, 600x20 mm





		Art No
LASTİK YAMASI 35 MM	TIRE PATCH 35 MM	0106-TP3
LASTİK YAMASI 50X50 MM	TIRE PATCH 50X50 MM	0106-TP45
LASTİK YAMASI 75X55 MM KORD KAT 1	TIRE PATCH 75X55 MM KORD LAYER 1	0106-TP110
LASTİK YAMASI 115X70 MM KORD KAT 1	TIRE PATCH 115X70 MM KORD LAYER 1	0106-TP112
LASTİK YAMASI 90X75 KORD KAT 1	TIRE PATCH 90X75 KORD LAYER 1	0106-TP115
LASTİK YAMASI 104X67 KORD KAT 1	TIRE PATCH 104X67 KORD LAYER 1	0106-TP116
LASTİK YAMASI 125X80 KORD KAT 1	TIRE PATCH 125X80 KORD LAYER 1	0106-TP114
LASTİK YAMASI 125X80 KORD KAT 2	TIRE PATCH 125X80 KORD LAYER 2	0106-TP120
LASTİK YAMASI 125X115 KORD KAT 3	TIRE PATCH 125X115 KORD LAYER 3	0106-TP125
LASTİK YAMASI 180X130 KORD KAT 3	TIRE PATCH 180X130 KORD LAYER 3	0106-TP135
LASTİK YAMASI 195X100 KORD KAT 3	TIRE PATCH 195X100 KORD LAYER 3	0106-TP140
LASTİK YAMASI 203X148 KORD KAT 3	TIRE PATCH 203X148 KORD LAYER 3	0106-TP203

Yabancı maddelerin oluşturmuş olduğu ve lastik basıncının düşmesine sebep olan deliklerin ve sıyrıkların kapatılmasını sağlayan yamalardır. Etkili bir şekilde uygulandığında lastik ömrü korunmuş olur.

Patches that provide closure over the holes and abrasions that lowers the pressure of the tyre caused by impurities. When effectively applied, tyre life is preserved.

LASTİK YAMA YAPIŞTIRICI 280 GR FIRÇALI TYRE PATCH ADHESIVE 280 G WITH BRUSH

Art No: 0106-TP280

LASTİK YAMA YAPIŞTIRICI 1400 GR TYRE PATCH ADHESIVE 1400 G

Art No: 0106-TP1400

Brio Lastik Yama Yapıştırıcı Solüsyon özel olarak geliştirilmiş formülü sayesinde uygulama yapılan lastik yüzeylerine zarar vermeden kusursuz yapıştırıcı etki gösterir. Kullanımı kolaydır ve hızlı uygulanabilir.

Brio Rubber Patch Adhesive Solution, due to its special formula provides perfect adhesion effect over the applied areas without damaging the rubber surfaces. It is easy to use and quick to apply.



YAPIŞTIRMA BALANS KURŞUNU 5GRX1200 AD MAKARALI SİYAH
ADHESIVE BALANCE WEIGHTS 5GRX1200 IN ROLL BLACK

Art No: 0106-WBW5GRX1200-B

YAPIŞTIRMA BALANS KURŞUNU 5GRX1200 AD MAKARALI
ADHESIVE BALANCE WEIGHTS 5GRX1200 IN ROLL

Art No: 0106-WBW5GRX1200

- › Alüminyum jantlar için çelik yapıştırıcı ağırlıkları
- › Alüminyum jantları dengelemek için
- › 1200 adet x 5 gram (19 x 11,2 mm)
- › Korozyon önleyici kaplamalı çelik
- › Kendinden yapışkanlı

- › Steel adhesive weights for aluminum rims
- › For balancing aluminum rims
- › 1200 pieces x 5 grams (19 x 11.2 mm)
- › Steel with anti-corrosion coating
- › Self-adhesive

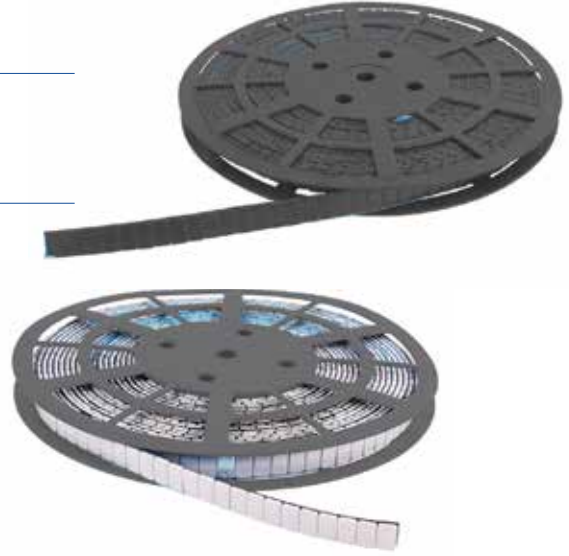

YAPIŞTIRMA BALANS KURŞUNU 6 KG
ADHESIVE WHEEL WEIGHTS 6 KG

Art No: 0106-WBW6X100

YAPIŞTIRMA BALANS KURŞUNU 6 KG SİYAH
ADHESIVE WHEEL WEIGHTS 6 KG BLACK

Art No: 0106-WBW6X100-B

Korozyon önleyici kaplamalı kendinden yapışkanlı çelik, günlük atölye kullanımında uzun hizmet ömrü için 100 bar ürün içerir.

Steel with anti-corrosion coating self-adhesive contains 100 bar articles for a long service life in daily workshop use.

BALANS KURŞUN ÇEKİCİ
BALANCE LEAD HAMMER

Art No: 0106-WBH

Yüzey bitirme: Krom kaplama
Duvara asmaya uygun ambalaj: Evet
Uzunluk: 240 mm
Brüt ağırlık: 470 g

Surface finish: Chrome plated
Packaging suitable for wall hanging: Yes
Length: 240 mm
Gross weight: 470 g



LASTİK TAMİR SETİ 53 PARÇA TIRE REPAIR SET 53 PCS

Art No: 0106-TRS53

Otomobiller, dörtl  aralar, r morklar vb. iin 6 mm'ye kadar i lastiksiz lastiklerin hızlı onarımı iin acil durumlar iin onarım kiti.

Set ařađıdaki bileřenleri ierir:

- › 100 mm uzunluđunda yedek bız ile řeridi yerleřtirmek iin 1x T-kol, toplam uzunluk 175 mm 100 mm,
- › Toplam uzunluđu 175 mm olan delme iin 1x T-kollu   kademeli iđne
- › T-kollar iin ekleri geveřtirmek iin 1x Alyan anahtarı,
- › 15 x 50 mm 35x vulkanizasyon řeritleri
- › Sızdırmazlık yađlayıcı ile 1x kutu 4x t p yapıřtırıcı
- › Tamamen plastik kasada sıralanmıř
- › alıřtırma talimatları dahil
- › L tfen pn matik lastiklerdeki hasarlar ve onarımları iin  36 StVZO'ya dikkat edin.
- › G nl k at lye kullanımında uzun hizmet  mr  iin uygun  r nd r.

Automobiles, quads, trailers, etc. Emergency repair kit for quick repair of tubeless tires up to 6 mm.

The set includes the following components:

- › 1x T-arm for inserting the strip with a spare awl of 100 mm, total length 175 mm 100 mm,
- › 1x T-arm three-stage needle for piercing with a total length of 175 mm
- › 1x Allen key for loosening attachments for T-handles,
- › 15 x 50 mm 35x vulcanizing strips
- › 1x box with sealing lubricant 4x tube adhesive
- › Completely lined up in plastic case
- › Including operating instructions
- › Please observe  36 StVZO for damage and repair of pneumatic tires.
- › It is suitable product for long service life in daily workshop use.



LASTİK TAMİR SETİ 78 PARÇA
TIRE REPAIR SET 78 PCS

Art No: 0106-TRS78

- › Lastik tamir kiti
- › BRIO markalı ürün
- › Otomobiller, ATV'ler, römorklar vb. için 6 mm'ye kadar iç lastiksiz lastiklerin hızlı onarımı için acil durumlara yönelik tamir seti.

Teslimat kapsamı: 1x BRIO lastik tamir seti, 78 parça

Set aşağıdaki bileşenleri içerir:

- › 100 mm uzunluğunda, toplam uzunluk 175 mm olan yedek bızla şeridi yerleştirmek için 1x T kolu
- › 100 mm uzunluğunda, toplam uzunluğu 175 mm olan 1x T-kollu üç aşamalı delme iğnesi
- › T-kolların uçlarını gevşetmek için 1x altıgen açılı anahtar, 15 x 50 mm
- › 70x vulkanizasyon şeritleri
- › 1x kutu sızdırmazlık yağlayıcı
- › 4x tutkal tüpü
- › Tamamen plastik kutuda sıralanmış
- › Çalıştırma talimatları dahil
- › Pnömatik lastiklerdeki hasarlar ve onarımları için lütfen §36 StVZO'ya dikkat edin
- › Günlük atölye kullanımında uzun kullanım ömrüne sahip ürünler

- › *Tire repair kit*
- › *BRIO branded product*
- › *Emergency repair kit for quick repair of tubeless tyres up to 6 mm for cars, ATVs, trailers etc.*

Scope of delivery: 1x BRIO tyre repair kit, 78 pieces

Set contains the following components:

- › *1x T-handle for inserting the spare awl strip, 100 mm long, total length 175 mm*
- › *1x T-handle three-stage drilling needle, 100 mm long, total length 175 mm*
- › *1x hexagon angle wrench, 15 x 50 mm, for loosening the ends of the T-handles*
- › *70x vulcanising strips*
- › *1x can of sealing lubricant*
- › *4x tube of glue*
- › *Completely sorted in plastic case*
- › *Including operating instructions*
- › *Please observe §36 StVZO for damage to pneumatic tyres and their repair*
- › *Products with a long service life in daily workshop use*



LASTİK TAMİR FİTİLİ UZUN 20 CM 25 Lİ STRING PLUG LONG 20 CM 25 PCS

Art No: 0106-TRS20X25

Yabancı maddelerin oluşturmuş olduğu ve lastik basıncının düşmesine sebep olan deliklerin ve sıyrıkların kapatılmasını sağlayan yamalardır. Etkili bir şekilde uygulandığında lastik ömrü korunmuş olur.

Tire wick that allow the closure of the holes and scrapes that are caused by foreign materials that cause the tire pressure to decrease. When applied effectively, tire life is preserved.



LASTİK TAMİR FİTİLİ APARATI STRING PLUG APPARATUS

Art No: 0106-TRT

Lastik Fitolini araç lastiğine sokmak için kullanılan el aletidir.

It is a hand tool used to insert the Tire Wick into the vehicle tire.

LASTİK TAMİR FİTİLİ APARATI STRING PLUG APPARATUS

Art No: 1500-8906

Bu, fitilleri onarılan lastiklere yerleştirmek için bir araçtır.
Brüt ağırlık: 150 g

*This is a tool for inserting the wicks to the repaired tires.
Gross weight: 150 g*





		Art No
DUBLEKS SUBAP 42 MM	BENT STEM VALVE 42 MM	0106-V3201
DUBLEKS SUBAP 55 MM	BENT STEM VALVE 55 MM	0106-V3202
DUBLEKS SUBAP 70 MM	BENT STEM VALVE 70 MM	0106-V3205
DUBLEKS SUBAP 90 MM	BENT STEM VALVE 90 MM	0106-V3204
DUBLEKS SUBAP 115 MM	BENT STEM VALVE 115 MM	0106-V3206
DUBLEKS SUBAP AXOR 63 MM	BENT STEM VALVE AXOR 63 MM	0106-V3221

SUBAP PAFTASI VALVE STEM SCREWDRIVER

Art No: 0106-VSS

- › Subap iğnelerinin sökülmesini sağlar.
- › Ürün Boyu: 15 cm
- › Uç Boyu: 7 cm
- › Allows removal of valve pins.
- › Product Length: 15 cm
- › Tip Length: 7 cm



DİJİTAL LASTİK DİŞ KALİPER 10 - 28 MM DIGITAL TYRE TREAD CALIPER 10 - 28 MM

Art No: 0106-1941

- › 28 mm'ye kadar ölçüm aralığı
- › mm / inç ekran
- › Pil dahil
- › Measuring range up to 28 mm
- › mm / inch display
- › Battery included



LASTİK BASINÇ ÖLÇER 10-160 PSI
TYRE PRESSURE GAUGE 10-160 PSI

Art No: 0106-TPG

Lastik hava basınçlarını ölçmeye ve doğru lastik havasını kullanmayı sağlar.

It allows to measure tyre pressures and uses the correct tyre air.



LASTİK HAVA JAKI KAPLİNLİ
TYRE PRESSURE DEVICE

Art No: 0106-TAQ

Lastiğe hava basma işleminde kullanılır.

It can be used to inflate the tyres.

LASTİK ŞİŞİRME SAATİ YEDEK HORTUM
PNEUMATIC TYRE INFLATOR SPARE HOSE

Art No: 0106-PTI-1



LASTİK ŞİŞİRME SAATI
PNEUMATIC TYRE INFLATOR

Art No: 0106-PTI



Brio Lastik Şişirme Cihazının güçlü, dayanıklı ve sert plastikten üretilmiş gövdesi ile kolay çalışmaya imkan verir. Daha büyük ve daha uzun hortumu ise ergonomik bir kullanım sağlar. Kolay kontrol basıncı için büyük ve kuvvetli basınç saatine sahiptir.

Teknik özellikleri şu şekildedir:

- › Maksimum çalışma basıncı: 8 bar.
- › İdeal çalışma basıncı: 6 bar.
- › Hava giriş rekoru: ¼"
- › Esnek hortum uzunluğu: 450 mm
- › Gösterge ölçüm aralığı: 0-170psi

Strong, durable and rigid plastic body of the Brio Tyre Inflator provides easy usage and with its larger and longer hose it provides ergonomic handling. It has a large and powerful gauge for easy pressure control.

Suitable for passenger cars.

- › Maximum working pressure: 8 bar
- › Ideal working pressure: 6 bar
- › Air inlet thread: ¼"
- › Flexible hose length: 450mm
- › Measuring range gauge: 0-170psi

LASTİK ŞİŞİRME DİJİTAL 0-10 BAR
TIRE INFLATOR DIGITAL 0-10 BAR

Art No: 0106-PTİD

Teslimat kapsamı:

- › 1x ana ünite
- › 1x hava hortumu
- › 1x duvar braketi
- › 1x hava bağlantı dişi 1/4
- › 2 adet AAA pil
- › 4x mühürler
- › Duvar braketi
- › Dijital basınçlı hava lastik şişirme tabancası
- › Lastikleri hızlı ve güvenli bir şekilde şişirin şok direnci için kauçuk gösterge korumalı.
- › Hava bağlantı dişi (6,3 mm)
- › 1/4 inç Gösterge: Bar, kPa, psi ve kg/cm2 cinsinden LCD dijital gösterge
- › Ölçüm / doldurma aralığı 0-10 bar, 0-150 psi, 0-1000 kpa
- › Ölçüm doğruluğu +/- %1
- › Doldurma hortumunun uzunluğu yaklaşık 400 mm
- › Çalışma sıcaklığı: -18°C ila +40°C
- › 2 adet AAA 1.5V pil dahil yaklaşık 60 saniyede otomatik kapanma
- › Aksesuarlar dahil teslimat. Günlük atölye kullanımında uzun hizmet ömrü için uygun üründür.

Scope of delivery:

- › 1x main unit
- › 1x air hose
- › 1x wall bracket
- › 1x air connection thread 1/4
- › 2 AAA batteries
- › 4x seals
- › Wall bracket
- › Digital compressed air tire inflator gun
- › Inflate tires quickly and safely with rubber gauge protection for shock resistance.
- › Air connection thread: (6.3 mm)
- › 1/4 inch Display: LCD digital display in bar, kPa, psi and kg/cm2
- › Measuring / filling range: 0-10 bar, 0-150 psi, 0-1000 kpa
- › Measurement accuracy: +/- 1%
- › Length of filling hose approx: 400 mm
- › Operating temperature: -18°C to +40°C
- › Automatic shutdown in approximately 60 seconds, including 2 AAA 1.5V batteries
- › Delivery including accessories. The product suitable for a long service life in daily workshop use.



BENZİN ENJEKTÖR TEMİZLEYİCİ 150 ML PETROL INJECTOR CLEANER 150 ML

Art No: 0108-BEA150

BENZİN ENJEKTÖR TEMİZLEYİCİ 300 ML PETROL INJECTOR CLEANER 300 ML

Art No: 0108-BEA300

Meme supap ve yakıt dağıtıcılarındaki reçine ve kir birikintilerini temizler. Yakıt sistemini paslanma ve oksidasyona karşı korur. Supapların yapışmasını önler, yakıt tüketimini azaltır. Yakıtın tam olarak püskürtülmesi sayesinde yakıt tüketimini azaltır. Zararlı gazların emisyonunu azaltır. Katalizöre zarar vermez ve ömrünü uzatır.

Kullanım Alanları: Katalizörlü ve katalizörsüz tüm karbüratörlü ve enjektörlü benzinli motorlar için uygundur.

Cleans the gum, varnish and sludge residues on injectors, carburetors and the entire gasoline supply system. Protects fuel system against corrosion and oxidation. Eliminates valve sticking, reduces gasoline consumption. Reduces emission of hazardous exhaust gases. Does not harm the catalytic converters and extends their life.

Fields of Application: Suitable for all gasoline engines (with or without catalytic converter) with injectors or carburettor.



DİZEL ENJEKTÖR TEMİZLEYİCİ 150 ML DIESEL INJECTOR CLEANER 150 ML

Art No: 0108-DEA150

DİZEL ENJEKTÖR TEMİZLEYİCİ 300 ML DIESEL INJECTOR CLEANER 300 ML

Art No: 0108-DEA300

Özellikle enjektör pompalarının ve enjektörlerin mikro bölgelerindeki kalıntıları çözer ve giderir. Asitli yağışma suyunu nötralize eder. Setan sayısını iyileştirir. Motorda temiz bir yanma sağlar. Yakıt sistemini (depodan yanma odasına kadar) temizler ve korozyondan korur. Yakıta bağlı vurma seslerini azaltır.

Kullanım Alanları: Binek araç ve kamyon dizel motorlarını temizlemek için uygundur.

Used especially for cleaning the residues on the micro parts of injectors and injector pumps. Neutralizes the acidic condensation liquid. Enhances cetane number. Provides a clean combustion. Cleans the fuel system (from the fuel tank to combustion space) and protects from corrosion. Decreases the undesired noises due to fuel.

Fields of Application: Suitable for cleaning diesel engines of trucks and passenger cars.

RADYATÖR TEMİZLEYİCİ 150 ML
RADIATOR CLEANER 150 ML

Art No: 0108-RC150

RADYATÖR TEMİZLEYİCİ 300 ML
RADIATOR CLEANER 300 ML

Art No: 0108-RC300

Soğutma devresindeki kalıntıları giderir ve soğutma sistemini temizler. Silindir kapağı arızalanmasından oluşan yağ kalıntılarını giderir. Kireç kalıntılarını nötralize eder ve yeni eklenen soğutma sıvısının eski kir kalıntıları nedeniyle kirlenmesini önler. Radyatör imalatında kullanılan malzemelerle ve antifrizlerle uyumludur. Önlem olarak her soğutma suyu değişiminde kullanılabilir.

Kullanım Alanları: Tüm motorlar türleri için uygundur.

Eliminates the residues from cooling circuit and cleans the cooling system. It also eliminates the oil residues occurred due to cylinder head malfunctions. It neutralizes the lime residues and prevents the newly added cooling system fluid to get dirty due to the older residues. Suitable for antifreeze types and materials used in the cooling system production. Can be used every time when changing the cooling system fluid as a precaution.

Fields of Application: Suitable for all types of engines.



RADYATÖR DELİK TIKAMA 150 ML
RADIATOR SEALER 150 ML

Art No: 0108-RS150

RADYATÖR DELİK TIKAMA 300 ML
RADIATOR SEALER 300 ML

Art No: 0108-RS300

Radyatör, motor bloğu veya silindir kapağında oluşan kılcal çatlaklara, kaçaklara ve sızdıran hortum bağlantılarına karşı sızdırmazlık sağlar. Soğutma sistemini ve yanma odasını kaçaklara karşı korur. Soğutma suyu kaybını önler. Soğutma sistemini oluşturan malzemelerle uyumludur. Lastik ve plastik parçalara zarar vermez. Tüm soğutma sistemleri için kullanılabilir.

Kullanım Alanları: Çapraz akışlı soğutma sistemlerine sahip tüm modern araç türleri için kullanılabilir gibi silindir kapak contası ve hortum bağlantılarındaki mikro düzeydeki sızıntıların önlenmesi için de kullanılabilir.

Seals cracks, capillary cracks and leaking pipe connections in radiators, cylinder blocks and cylinder heads. Protects the cooling system and combustion space against leakage. Prevents the cooling fluid leakages. Compatible with the materials that forms the cooling system. Does not harm the plastic parts. Suitable for all cooling systems.

Fields of Application: It can be used on all the modern vehicles that have cross-flow radiator. It can also be used for preventing the micro leakages on cylinder head gaskets and pipe connections.

DİZEL YAKIT ANTİFRİZ 150 ML DIESEL ANTIFREEZE 150 ML

Art No: 0108-DAF150

DİZEL YAKIT ANTİFRİZ 300 ML DIESEL ANTIFREEZE 300 ML

Art No: 0108-DAF300

Dizelin katılaşmasını ve donmasını önleyerek yakıt hatları ve filtrelerin tıkanmamasını sağlar. Pelteleşmeyi ve mum kristallerinin birikimini önler. Püskürtme sistemlerini pas ve korozyondan korur. Yakıtın donma sıcaklığını 12°C düşürdüğü gibi, kaynama sıcaklığını da artırır ve aracın hararet yapmasına engel olur. Her mevsim için uygundur.

Kullanım Alanları: Common rail dahil tüm dizel motorları için uygundur.

Prevents the blockage of filters and fuel rails by eliminating solidification and freezing of diesel. Avoids gelatification and wax crystal accumulation. Protects the rail systems from rust and corrosion. It does not only reduce the freezing temperature of the fuel by 12°C, but it also increases the boiling temperature and prevents the vehicle from overheating. Suitable for all seasons.

Fields of Application: Suitable for all diesel engines including common rail.



MOTOR İÇ TEMİZLEYİCİ 150 ML ENGINE FLUSH & CLEANER 150 ML

Art No: 0108-MOF150

MOTOR İÇ TEMİZLEYİCİ 300 ML ENGINE FLUSH & CLEANER 300 ML

Art No: 0108-MOF300

İçeriğindeki üstün performanslı temizleyici katkıları sayesinde motoru temizler ve durular. Oksitlenmiş yakıt artıklarını, çamuru ve kiri giderir. Karbon kirini, isi, suyu ve yakıt artıklarını motordan arındırır. Motorun performansını artırarak yeni yağın uygun bir biçimde uygulanmasını sağlar. Yakıt tüketimini ve egzoz emisyonunu azaltır.

Kullanım Alanları: Tüm benzin, dizel ve LPG'li motorlarda kullanılır. Tüm mineral, sentetik ve yarı-sentetik motor yağları ile uyumludur.

Due to its high performance cleaner additives, it cleans and rinses the engine. Eliminates oxidized fuel residues, mud and dirt. It removes carbon dirt, soot, water and fuel residues from the engine. Provides newly added oil to work properly by increasing the engine performance. Reduces fuel consumption and exhaust emissions.

Fields of Application: Used in all petrol, diesel and LPG engines. Compatible with all mineral, synthetic and semi-synthetic engine oils.

DPF TEMİZLEME KATKISI 150 ML
DPF CLEANING ADDITIVE 150 ML

Art No: 0108-DPF150

DPF TEMİZLEME KATKISI 300 ML
DPF CLEANING ADDITIVE 300 ML

Art No: 0108-DPF300

Dizel partikül filtresini temizler ve rejenerasyonu hızlandırır. Filtredeki tutuşma sıcaklığını düşürür. Normal çalışma sıcaklığında bile mükemmel yanma sağlar. Tıkanan partikül filtresinden kaynaklanan performans düşüklüğünü önler ve filtrenin ömrünü uzatır.

Kullanım Alanları: Partikül filtre temizleyici, dizel partikül filtresine sahip tüm turbo beslemeli, Common Rail ve diğer dizel motorlara uygundur.

It cleans the diesel particulate filter and accelerates the regeneration. Decreases the ignition temperature in the filter. Provides excellent combustion even at normal operating temperature. Prevents performance degradation due to clogged particulate filter and extends the filter life.

Fields of Application: DPF cleaner is suitable for all turbocharged, common rail and other vehicles with diesel particulate filters.



LPG KATKISI 150 ML
LPG ADDITIVE 150 ML

Art No: 0108-LPG150

LPG KATKISI 300 ML
LPG ADDITIVE 300 ML

Art No: 0108-LPG300

LPG ile çalışan araçlar için çok fonksiyonlu bir katkı maddesidir, yakıtın uzun süreli kararlılığını sağlar. Valf, valf yuvası ve tıkalı enjektörlerin temizlenmesi ve korunması için kullanılır. Yakıt sisteminin aşınmasını ve korozyona uğramasını önler. Benzin tüketimini ve tehlikeli egzoz gazlarının emisyonunu azaltır. Belirli aralıklarla düzenli olarak kullanılması önerilir.

Kullanım Alanları: Enjektör veya karbüratör ile tüm LPG'li (benzinli) motorlar için uygundur.

It is a multifunctional additive for LPG powered vehicles, ensuring long-term stability of the fuel. Used for cleaning and protecting the valve, valve seat and blocked injectors. Prevents corrosion of the fuel system. Reduces gasoline consumption and emission of hazardous exhaust gases. It is recommended to use periodically.

Fields of Application: Suitable for all LPG (petrol) engines with injector or carburettor.

MOTOR YAĞ KATKISI MOS2 150 ML ENGINE OIL ADDITIVE MOS2 150 ML

Art No: 0108-MOS150

MOTOR YAĞ KATKISI MOS2 300 ML ENGINE OIL ADDITIVE MOS2 300 ML

Art No: 0108-MOS300

Sürtünme direncini en aza indirir, korozyona karşı korur, yağda tortulaşmayı önler ve yağ kanallarının tıkanmasını engeller. Aynı zamanda agresif yanma asitlerini nötralize eder ve kullanılmış motor yağı etkin maddelerinin yenilenmesini sağlar. Piston segmanlarını kaplayan reçineleri çözer. Her motor yağı değişimi, motor yağı kontrolü veya motor tamiri sırasında eklenebilir.

Kullanım Alanları: Her türlü motorun motor yağına takviye olarak kullanılabilir. Tüm benzinli ve dizel motorlar için uygundur.

Minimizes the friction resistance, protects against corrosion, prevents oil sedimentation and clogging of oil ducts. It also neutralizes the aggressive combustion acids and regenerates the used engine oil substances. Solves resin covered the piston rings. It can be added to the engine everytime during the engine oil change, engine oil check or engine repair.

Fields of Application: It can be used as a supplement to engine oil for any kind of engine. Suitable for petrol and diesel engines.



MOTOR YAĞ KATKISI VE SIZINTI ÖNLEYİCİ 150 ML ENGINE OIL ADDITIVE & ANTI-LEAKAGE 150 ML

Art No: 0108-MOG150

MOTOR YAĞ KATKISI VE SIZINTI ÖNLEYİCİ 300 ML ENGINE OIL ADDITIVE & ANTI-LEAKAGE 300 ML

Art No: 0108-MOG300

İçeriğindeki üstün performanslı katkıları sayesinde motor yağ sızıntılarını önler ve durdur. Yağ tüketimini azaltır. Contaların eski hallerine geri dönmesini sağlar ve ilk esnekliğini geri kazandırır. Motorun servis ömrünü uzatır. Motor yağının viskozitesini artırır. Motor kompresyonunu iyileştirerek motor performansını artırır. Mavi egzoz dumanı salınımı önler ya da engeller. Zararlı bileşenler içermez.

Kullanım Alanları: Tüm benzin, dizel ve LPG'li turbolu veya turbosuz motorlarda kullanılır. Piyasa değeri olan tüm motor yağları ile uyumlu çalışır.

Due to its high performance additive content, Brio Engine Oil Leak Stop prevents and stops engine oil leakages, reduces oil consumption and makes seals swell back to original size and regain all-new pliability. Extends the service life of the engine. Increases viscosity of the engine oil. Improves engine performance by enhancing engine compression. Prevents or reduces the emission of blue exhaust smoke. Does not contain any harmful components.

Fields of Application: For all gasoline, diesel and LPG engines with or without turbochargers. Can be mixed with all commercially available engine oils.

START STOP MOTOR YAĞ KATKISI MOS2 150 ML
START STOP ENGINE OIL ADDITIVE MOS2 150 ML

Art No: 0108-SS150

START STOP MOTOR YAĞ KATKISI MOS2 300 ML
START STOP ENGINE OIL ADDITIVE MOS2 300 ML

Art No: 0108-SS300

Sık sık çalışıp kapanan motorlarda yağlanmayı artırır. Koruyucu ve yapışkan MoS2 filmi sayesinde motor soğuk halde çalıştırıldığında doğrudan koruma sağlar. Sürtünme direncini en aza indirir, korozyona karşı korur, yağda tortulaşmayı önler, yağ kanallarının tıkanmasını engeller. Aynı zamanda agresif yanma asitlerini nötralize eder ve kullanılmış motor yağı etki maddelerinin yenilenmesini sağlar. Piston segmanlarını kaplayan reçineleri çözer. Her motor tamirati ve her yağ değişimi sonrasında motor yağına ilave edilebilir. Ayrıca eksilen motor yağını tamamlamak amacıyla da kullanılabilir. **Kullanım Alanları:** Start stop özellikli motorlar gibi sık sık çalışın motorlar için kullanılabilir.

Increases lubrication in the engines that are frequently starting and stopping. Due to its protective and sticky MoS2 layer, it provides direct protection when the cold engine is started. Minimizes friction resistance, protects against corrosion, prevents oil sedimentation, prevents oil passages from clogging. It also neutralizes aggressive combustion acids and regenerates the used engine oil active substances. Dissolves resins covering the piston rings. It can be added to engine oil after engine repairs and oil changes. It can also be used to fulfill the reduced engine oil.

Fields of Application: Suitable for the engine types that starts and stops frequently such as start-stop type engines.



BOR KATKISI 150 ML
BORON ADDITIVE 150 ML

Art No: 0108-CEP150

BOR KATKISI 300 ML
BORON ADDITIVE 300 ML

Art No: 0108-CEP300

Ester bor bazlı sürtünme önleyici Brio Bor Yağ Katkisi standart motor yağlarının kalitesini yükseltir. İçeriğindeki bor nitrür sayesinde çok yüksek seviyede yağlama etkisine sahip olup araçların motorlarındaki sürtünmeyi, aşınmayı ve sesi hissedilir şekilde düşürür. Aracın yağının eskimesini önleyip geciktirir. Yakıt ve yağ tüketimini azaltır. Katı partiküller içermemekle birlikte motor gücünü artırır.

Kullanım Alanları: Tüm benzinli, dizel ve LPG'li motorlar için uygundur.

Brio Boron Oil Additive is boron ester based friction reducer which adds unique features to any standard motor oil. Boron nitride content provides a very high lubricating effect for engine parts and consequently reduces friction, wear and engine noise. Prevents and delays oil-ageing. Reduces fuel and oil consumption and restores engine powers of the vehicles. Does not contain any solid particles.

Fields of Application: Can be used for all petrol, diesel and LPG engines.

YAĞ DUMAN KESİCİ 150 ML
OIL SMOKE STOP 150 ML

Art No: 0108-0FC150

YAĞ DUMAN KESİCİ 300 ML
OIL SMOKE STOP 300 ML

Art No: 0108-0FC300

Yüksek sıcaklıklarda motorun yağ viskozitesini dengeleyerek aracın yağ yakmasını engellemeye yardımcı olur. Yağın sürtünme katsayısını iyileştirir, vuruntuyu ve aşınmayı azaltır. Egzoz dumanını ve zararlı gaz emisyonunu azaltır. **Kullanım Alanları:** Benzinli ve dizel motorlar için uygundur. Tüm motor yağları ile uyumludur.

It helps to prevent oil burning by balancing the oil viscosity of the engine at high temperatures. Enhances the friction coefficient of the oil, reduces knock and wear. Reduces exhaust smoke and harmful gas emission.

Fields of Application: Suitable for gasoline and diesel engines. Compatible with all engine oils.



OTOMATİK ŞANZİMAN TEMİZLEYİCİ ATFC 150 ML
ATF CLEANER 150 ML

Art No: 0108-ATF150C

OTOMATİK ŞANZİMAN TEMİZLEYİCİ ATFC 300 ML
ATF CLEANER 300 ML

Art No: 0108-ATF300C

İçeriğindeki son derece etkili temizlik maddeleri sayesinde Brio Otomatik Şanzıman Temizleyici, tüm otomatik şanzıman sistemini mükemmel bir şekilde temizler. ATF sistemini dahili olarak yıkanmasını sağlar ve durular. Vernik tortularını ortadan kaldırır. Otomatik şanzıman sisteminin durumunu düzeltir ve vites geçişlerini kolaylaştırır.

Kullanım Alanları: Tüm otomatik şanzıman sıvılarıyla kullanılabilir.

Due to its highly effective cleaning agents, Brio ATF Flush cleans the whole automatic transmission system perfectly. It internally cleans and flushes the ATF system. Eliminates the varnish deposits. Restores automatic transmission system condition, eases the gear operation.

Fields of Application: Can be used with all transmission fluids.

OTOMATİK ŞANZİMAN YAĞI PERFORMANS İYİLEŞTİRİCİ VE
SIZINTI ÖNLEYİCİ ATF 150 ML
ATF PERFORMANCE IMPROVER AND ANTI-LEAKAGE 150 ML

Art No: 0108-ATF150

OTOMATİK ŞANZİMAN YAĞI PERFORMANS İYİLEŞTİRİCİ VE
SIZINTI ÖNLEYİCİ ATF 300 ML
ATF PERFORMANCE IMPROVER AND ANTI-LEAKAGE 300 ML

Art No: 0108-ATF300

İçeriğindeki üstün performanslı katkıları sayesinde Brio ATF Performans İyileştirici ATF şanzıman performansını artırır ve ATF sızıntılarını önler/engeller. Vites geçişlerini kolaylaştırır ve iyileştir. Halkaların ve contaların performanslarını iyileştirir ve sızıntı oluşumunu engeller. Yağ seyrelemesinin önüne geçer. Oksidasyon koruması sağlar. Metal ve oynar aksamın aşınmasını azaltır. ATF servis ömrünü uzatır.

Kullanım Alanları: Otomatik şanzıman sistemine sahip "Dexron VI / IIIH / IIIG / IIE / IID / II veya bazı özel ATF spesifikasyonlarına" ile uyumlu olan tüm benzin, dizel ve LPG motorlarında kullanılabilir. DCT veya CVT sistemleri ile uyumlu değildir. Özel ATF Spesifikasyonları için TBF belgesi talep ediniz.

Due to its high-performance additive content, Brio ATF Performance Booster improves ATF transmission performance and stops/prevents ATF leaks. Improves and eases shifting. Conditions seals & rings to stop and prevent leaks. Reduces oil thinning. Provides oxidation protection. Improves protection of moving parts and metal components against wear. Extends ATF life.

Fields of Application: Can be used on all petrol, diesel and LPG engines that comply with Dexron VI / IIIH / IIIG / IIE / IID / II or some special ATF specifications with automatic transmission system. Not compatible with DCT or CVT systems. Please request TDS document for special ATF Specifications.



DPF TEMİZLEME TABANCASI DPF FLUSH GUN

Art No: 1202-DPFG

Detaylı DPF temizleme ve durulama setindeki kimyasalları uygulamak için kullanılır.

It is used to apply the DPF flush and rinsing set chemicals.



DPF TEMİZLEME 1 L DPF FLUSH

Art No: 1202-DPFF1000

DPF TEMİZLEME 5 L DPF FLUSH

Art No: 1202-DPFF5000

DPF TEMİZLEME 25 L DPF FLUSH

Art No: 1202-DPFF25000

Yanıcı değildir. Belirli kimyasal formülasyonu sayesinde bu ürün, partikül filtresindeki bal peteğine derinlik katar, karbon ve kurum kurumalarını kolayca çıkarır ve filtrenin yenilenmesini kolaylaştırır.

Kullanım Alanları: Dizel partikül filtrelerinin temizliğinde kullanılır.

Non-flammable. Due to its particular chemical formulation, it is able to penetrate deeply in the honeycomb inside the particulate filter, easily removes the carbon and soot residues, facilitating the regeneration of the filter.

Fields of Application: Can be used for the cleaning of diesel particulate filters.



DPF DURULAYICI 1 L DPF RINSER

Art No: 1202-DPFR1000

DPF DURULAYICI 5 L DPF RINSER

Art No: 1202-DPFR5000

DPF DURULAYICI 25 L DPF RINSER

Art No: 1202-DPFR25000

Yanıcı değildir. Belirli kimyasal formülasyonu sayesinde bu ürün, partikül filtresindeki bal peteğine derinlik katar, karbon ve kurum kurumalarını kolayca çıkarır ve filtrenin yenilenmesini kolaylaştırır.

Kullanım Alanları: Dizel partikül filtrelerinin temizliğinde kullanılır.

Non-flammable. Due to its particular chemical formulation, it is able to penetrate deeply in the honeycomb inside the particulate filter, easily removes the carbon and soot residues, facilitating the regeneration of the filter.

Fields of Application: Can be used for the cleaning of diesel particulate filters.





BRIO

MOTOR YAĞI OW30 - 1 LİTRE ENGINE OIL OW30 1 L

Art No: 0101-OW30-1

MOTOR YAĞI OW30 - 4 LİTRE ENGINE OIL OW30 4 L

Art No: 0101-OW30-4

Tam sentetik motor yağı
Yüksek performanslı motorlar için BRIO en gelişmiş formülü
BRIO OW-30 şunları sağlar:
Tortuya karşı rakipsiz koruma sağlar. Düşük viskozite ve düşük sürtünme özellikleri yakıt ekonomisinde tasarruf sağlar. Soğukta daha kolay ilk çalışma sağlar. Benzinli, dizel ve gazlı motorlarda kullanılabilir, ayrıca biyodizel ve benzin/etanol karışımları için de uygundur. OW-30 yağları, düşük sıcaklıklarda bile motor parçalarını ilk çalıştırma anından itibaren koruyabilmek için hızlı ve kolay şekilde akmaktadır, ancak motor normal çalışma sıcaklığına geldiğinde ise modern motorların gerektirdiği yüksek basınçlara dayanmak üzere daha yüksek viskoziteyle koruma sağlamaktadır.

*Fully synthetic engine oil
BRIO's most advanced formula for high-performance engines
BRIO OW-30 features:*

Provides unrivaled protection against sediment. Low viscosity and low friction properties provide savings in fuel economy. It provides easier starting in the cold. It can be used in gasoline, diesel and gas engines, also suitable for biodiesel and gasoline/ethanol blends. OW-30 oils flow quickly and easily to protect engine parts from start-up even at low temperatures, but when the engine reaches normal operating temperature, they provide protection with higher viscosity to withstand the high pressures required by modern engines.



MOTOR YAĞI OW30 DPF - 1 LİTRE ENGINE OIL OW30 DPF 1 L

Art No: 0101-OW30DPF-1

MOTOR YAĞI OW30 DPF - 4 LİTRE ENGINE OIL OW30 DPF 4 L

Art No: 0101-OW30DPF-4



Tam sentetik motor yağı
Yüksek performanslı motorlar için BRIO en gelişmiş formülü
BRIO OW-30 şunları sağlar:
Tortuya karşı rakipsiz koruma sağlar. Düşük viskozite ve düşük sürtünme özellikleri yakıt ekonomisinde tasarruf sağlar. Soğukta daha kolay ilk çalışma sağlar. Benzinli, dizel ve gazlı motorlarda kullanılabilir, ayrıca biyodizel ve benzin/etanol karışımları için de uygundur. OW-30 yağları, düşük sıcaklıklarda bile motor parçalarını ilk çalıştırma anından itibaren koruyabilmek için hızlı ve kolay şekilde akmaktadır, ancak motor normal çalışma sıcaklığına geldiğinde ise modern motorların gerektirdiği yüksek basınçlara dayanmak üzere daha yüksek viskoziteyle koruma sağlamaktadır.

*Fully synthetic engine oil
BRIO's most advanced formula for high-performance engines
BRIO OW-30 features:*

Provides unrivaled protection against sediment. Low viscosity and low friction properties provide savings in fuel economy. It provides easier starting in the cold. It can be used in gasoline, diesel and gas engines, also suitable for biodiesel and gasoline/ethanol blends. OW-30 oils flow quickly and easily to protect engine parts from start-up even at low temperatures, but when the engine reaches normal operating temperature, they provide protection with higher viscosity to withstand the high pressures required by modern engines.

MOTOR YAĞI 10W40 - 1 LİTRE
ENGINE OIL 10W40 1 L

Art No: 0101-10W40-1

MOTOR YAĞI 10W40 - 4 LİTRE
ENGINE OIL 10W40 4 L

Art No: 0101-10W40-4

10W/40 benzinli ve hafif dizel araçların yağlama gereksinimlerini karşılamak için geliştirilmiş yarı sentetik bazlı motor yağıdır. Soğuk hava şartlarındaki mükemmel akıcılığı sayesinde ilk çalışma esnasında motor parçalarının hızlı yağlanması sağlayarak motoru aşınmaya karşı korur. Özel seçilmiş baz yağlar sayesinde yağ eksiltmesini en aza indirir. Aktif temizleme özelliği sayesinde, depozit ve çamur oluşumunu kontrol ederek motorun temiz kalmasını sağlar. Geliştirilmiş yüksek ve düşük sıcaklık özellikleri sayesinde her türlü iklim şartlarında ve değişik sürüş koşullarında motoru mükemmel korur.

10W/40 is semi-synthetic based engine oil developed in order to meet lubrication needs of gasoline and light diesel vehicles. Due to its excellent fluidity under cold weather conditions, it protects the engine against abrasion by ensuring fast lubrication of engine parts during the initial operation. Minimizes oil loss thanks to its specially selected base oils. Its active cleaning capability keeps formation of deposit and mud under control and keeps the engine always clean. Protects the engine perfectly under all climate conditions and various driving conditions thanks to its improved high and low temperature capabilities.



MOTOR YAĞI 5W30 - 1 LİTRE
ENGINE OIL 5W30 1 L

Art No: 0101-5W30-1

MOTOR YAĞI 5W30 - 4 LİTRE
ENGINE OIL 5W30 4 L

Art No: 0101-5W30-4

MOTOR YAĞI 5W30 - 5 LİTRE
ENGINE OIL 5W30 5 L

Art No: 0101-5W30-5

MOTOR YAĞI 5W30 - 7 LİTRE
ENGINE OIL 5W30 7 L

Art No: 0101-5W30-7

MOTOR YAĞI 5W30 - 10,5 LİTRE
ENGINE OIL 5W30 10,5 L

Art No: 0101-5W30-105

5W/30 yeni nesil motorların ihtiyaç duyduğu performans gereksinimlerini karşılayan sentetik motor yağıdır. Yakıt ekonomisi sağlar. Sürtünmeyi azaltarak yüksek motor performans sağlar. Isıl kararlılığı yüksektir, oksidasyona karşı mükemmel koruma sağlar. Mükemmel tortu, kurum ve depozit kontrolü sağlar. Soğuk hava şartlarındaki mükemmel akıcılığı sayesinde ilk çalışma esnasında motor parçalarının hızlı yağlanması sağlayarak motoru aşınmaya karşı korur. Düşük uçuculuğu sayesinde yağ tüketimini azaltır, böylece hidrokarbon kirliliğinin azalmasına da yardımcı olur.

5W/30 is a synthetic engine oil which meets the performance requirements of new technology engines. Ensures fuel economy. Provides high engine performance by decreasing friction. High thermal stability and perfect protection against oxidation. Provides perfect residue, soot and deposit control. Protects the engine against abrasion by ensuring fast lubrication of engine parts during the initial operation thanks to its excellent fluidity under cold weather conditions. Decreases oil consumption thanks to its low volatility and thus, helps to reduce hydrocarbon pollution.



MOTOR YAĞI 5W30 DPF- 1 LİTRE ENGINE OIL 5W30 DPF 1 L

Art No: 0101-5W30DPF-1

MOTOR YAĞI 5W30 DPF- 4 LİTRE ENGINE OIL 5W30 DPF 4 L

Art No: 0101-5W30DPF-4

MOTOR YAĞI 5W30 DPF- 5 LİTRE ENGINE OIL 5W30 DPF 5 L

Art No: 0101-5W30DPF-5

5W/30 DPF yeni nesil motorların ihtiyaç duyduğu performans gereksinimlerini karşılayan sentetik motor yağıdır. DPF (Dizel Partikül Filtresi) ve TWC (Üç Yollu Katalizör) gibi egzoz gazı emisyonlarını düşüren sistemlere sahip araçlar için özellikle tavsiye edilir. Yeni katık teknolojisi sayesinde en zor çalışma koşullarında dahi motorda oluşabilecek aşınmalara karşı mükemmel koruma sağlar. Aktif temizleme özelliği sayesinde tortu ve çamur oluşumunu kontrol ederek motor parçalarının temiz kalmasını sağlar, bakım maliyetlerini düşürür. Geliştirilmiş sürtünme önleme özellikleri sayesinde yakıt ekonomisi sağlar. Üstün ısı ve oksidasyon kararlılığı sayesinde araç üreticilerinin önerdiği yağ değişim aralığı süresince performansını korur. Düşük uçuculuğu sayesinde yağ tüketimini azaltır, böylece hidrokarbon kirliliğinin azalmasına da yardımcı olur.

5W/30 DPF is a synthetic engine oil which meets the performance requirements of new technology engines. Especially recommended for vehicles possessing systems reducing exhaust gas emissions such as DPF (Diesel Particulate Filter) and TWC (Three-Way Catalyzer). Due to its new additive technology, it provides excellent protection against abrasion, which may occur on engines even under the heaviest operation conditions. Its active cleaning capability keeps formation of residue and mud under control, keeps engine parts clean, and decreases maintenance costs. Moreover, it ensures fuel economy due to its improved friction prevention capabilities. Due to its outstanding thermal and oxidation stability, it maintains optimal performance during oil change period, recommended by vehicle manufacturers. Decreases oil consumption as it has low volatility and thus, helps to reduce hydrocarbon pollution.



MOTOR YAĞI 5W40 - 1 LİTRE ENGINE OIL 5W40 1 L

Art No: 0101-5W40-1

MOTOR YAĞI 5W40 - 4 LİTRE ENGINE OIL 5W40 4 L

Art No: 0101-5W40-4



5W/40 yeni nesil motorların ihtiyaç duyduğu performans gereksinimlerini karşılayan sentetik motor yağıdır. Üstün ısı ve oksidasyon kararlılığı sayesinde araç üreticilerinin önerdiği en uzun yağ değişim aralığı süresince performansını korur. Yüksek viskozite indeksi sayesinde değişken hava koşullarında üstün performans gösterir. Soğuk hava şartlarındaki mükemmel akıcılığı sayesinde ilk çalışma esnasında motor parçalarının hızlı yağlanması sağlayarak motoru aşınmaya karşı korur. Düşük uçuculuğu sayesinde yağ tüketimini azaltır, böylece hidrokarbon kirliliğinin azalmasına da yardımcı olur.

5W/40 is a synthetic engine oil which meets the performance requirements of new technology engines. Maintains its performance thanks to outstanding thermal and oxidation stability during the longest oil change period recommended by vehicle manufacturers. Due to its high viscosity index, it shows outstanding performance under extreme weather conditions. Protects the engine against abrasion by ensuring fast lubrication of engine parts during the initial operation thanks to its excellent fluidity under cold weather conditions. Decreases oil consumption thanks to its low volatility and thus, helps to reduce hydrocarbon pollution.

DİREKSİYON HİDROLİK YAĞI 1 LİTRE STEERING HYDRAULIC OIL 1 L

Art No: 0101-ATF-1

ATF Direksiyon Yağı binek, hafif ve ağır ticari araçların hidrolik direksiyon sistemlerinde kullanılmak üzere özel olarak geliştirilmiş yağdır. Özel formülü sayesinde pas, korozyon ve oksidasyonu azaltarak hidrolik direksiyon sisteminin ömrünü uzatır. Hidrolik direksiyon sisteminin sessiz çalışmasını sağlar. Yüksek termal kararlılığı sayesinde, değişken hava koşullarında üstün performans gösterir. Optimum film tabakası oluşturarak mükemmel yağlama sağlar, hidrolik direksiyon kutusu ve pompasındaki aşınmaları önler.

Steering Hydraulic Oil is specially developed to be used in steering systems of cars, light and heavy commercial vehicles. Due to its special formula it prolongs service life of the steering system by reducing rust, corrosion and oxidation. It enables the steering system to operate silently. It displays outstanding performance under varying weather conditions due to its high thermal stability. It provides excellent lubrication by forming optimum oil layer and prevents wearing in the gearbox and pump of steering.



OTOMOTİK ŞANZİMAN YAĞI ATF2 1 LİTRE ATF2 AUTOMATIC TRANSMISSION OIL 1 L

Art No: 0101-ATF2-1

ATF II binek araçlarda ve ağır vasıtaların direksiyon dişlilerinde, otomatik şanzıman ve transmisyonlarında ve önerildiği takdirde hidrolik sisteme sahip mekanizmalarda kullanılır. Yüksek sıcaklıklarda viskozitesi fazla düşmediğinden çalışma bozukluklarına neden olmaz. Düşük sıcaklıklarda çok kalınlaşmaz ve güç iletiminde kolaylık sağlar. Yüksek oksidasyon dayanımı ile yağ değişim aralığını uzatır. Sürtünme düzenleyici özellikleri sayesinde kesintisiz ve sorunsuz güç iletimi sağlar.

ATF II Used in automatic transmission system and steering gears of passenger cars and heavy vehicles; if recommended used in mechanisms with hydraulic system. Maintains its operation integrity, since its viscosity does not considerably change with the operation temperature. Maintains its consistency at low temperatures and ensures ease of power transmission. Extends the oil change time due to its remarkable oxidation resistance. Provides uninterrupted and smooth power transmission, due to its friction regulating properties.

OTOMOTİK ŞANZİMAN YAĞI ATF3 1 LİTRE ATF3 AUTOMATIC TRANSMISSION OIL 1 L

Art No: 0101-ATF3-1

ATF III binek araçlarda ve ağır vasıtaların direksiyon dişlilerinde, otomatik şanzıman ve transmisyonlarında ve önerildiği takdirde hidrolik sisteme sahip mekanizmalarda kullanılır. Yüksek sıcaklıklarda viskozitesi fazla düşmediğinden çalışma bozukluklarına neden olmaz. Düşük sıcaklıklarda çok kalınlaşmaz ve güç iletiminde kolaylık sağlar. Yüksek oksidasyon dayanımı ile yağ değişim aralığını uzatır. Sürtünme düzenleyici özellikleri sayesinde kesintisiz ve sorunsuz güç iletimi sağlar.

ATF III Used in automatic transmission system and steering gears of passenger cars and heavy vehicles; if recommended used in mechanisms with hydraulic system. Maintains its operation integrity, since its viscosity does not considerably change with the operation temperature. Maintains its consistency at low temperatures and ensures ease of power transmission. Extends the oil change time due to its remarkable oxidation resistance. Provides uninterrupted and smooth power transmission, due to its friction regulating properties.



FREN HİDROLİK YAĞI DOT3 500 ML HYDRAULIC BRAKE FLUID DOT3 500 ML

Art No: 0101-DOT3-500

DOT 3 polietilen glikol, polietilen glikol eter ve özel katıklar ile hidrolik fren sistemlerinde kullanılmak üzere formüle edilmiş yüksek performanslı sentetik hidrolik fren sıvısıdır. Yüksek kaynama noktası özelliği sayesinde fren sistemlerindeki sürtünme sonucu ortaya çıkan yüksek ısı altında dahi güç iletimini eksiksiz yaparak emniyetli kullanım sağlar. Formülündeki korozyon ve oksidasyon önleyici katıklar ile fren sisteminde maksimum koruma sağlayarak servis ömrünü uzatır. Sızdırmazlık elemanları ile uyumlu çalışarak kaçakların önüne geçer.

PERFORMANSLAR: FMVSS 116 DOT 3, ISO 4925, SAE J 1703

DOT 3 is a synthetic high performance hydraulic brake fluid that is based on polyethylene glycol, polyethylene glycol ether and special additive technology. Its high temperature boiling index provides safe brake performance and provides power transmission even at high temperatures resulting from friction. Its anti-corrosion and anti-oxidation additives enable maximum protection in brake system. It extends service life of the system components. It is compatible with seals and it prevents leakages.

PERFORMANCES: FMVSS 116 DOT 3, ISO 4925, SAE J 1703



FREN HİDROLİK YAĞI DOT4 500 ML HYDRAULIC BRAKE FLUID DOT4 500 ML

Art No: 0101-DOT4-500

DOT 4 polietilen glikol, polietilen glikol eter ve özel katıklar ile hidrolik fren sistemlerinde kullanılmak üzere formüle edilmiş yüksek performanslı sentetik hidrolik fren sıvısıdır. Yüksek kaynama noktası özelliği sayesinde fren sistemlerindeki sürtünme sonucu ortaya çıkan yüksek ısı altında dahi güç iletimini eksiksiz yaparak emniyetli kullanım sağlar. Formülündeki korozyon ve oksidasyon önleyici katıklar ile fren sisteminde maksimum koruma sağlayarak servis ömrünü uzatır. Sızdırmazlık elemanları ile uyumlu çalışarak kaçakların önüne geçer.

PERFORMANSLAR: FMVSS 116 DOT 4, ISO 4925, SAE J 1704/1703

DOT 4 is a synthetic high performance hydraulic brake fluid that is based on polyethylene glycol, polyethylene glycol ether and special additive technology. Its high temperature boiling index provides safe brake performance and provides power transmission even at high temperatures resulting from friction. Its anti-corrosion and anti-oxidation additives enable maximum protection in brake system. It extends service life of the system components. It is compatible with seals and it prevents leakages.

PERFORMANCES: FMVSS 116 DOT 4, ISO 4925, SAE J 1704/1703



ŞANZIMAN YAĞI 75W80 GL-4 - 3 LİTRE TRANSMISSION OIL 75W80 GL-4 3 L

Art No: 0101-75W80-3

75W-80 GL4 Üstün kaliteli sentetik ve mineral baz yağlarla hazırlanmış, yüksek basınca dayanım sağlayan, yağın oksitlenmesini engelleyici ve bulunduğu malzemeyi pasa karşı koruyan ve aşınmayı engelleyen katkı maddeleri ihtiva eden, diferansiyel, düz şanzıman ve hipoid dişliler için ağır hizmet şartlarında kullanılmak üzere geliştirilmiş yarı sentetik dişli yağlarıdır. Yüksek hız/darbeli yük, yüksek hız/düşük tork ve/veya düşük hız/yüksek torklu çalışma şartlarında bulunan hipoid dişlileri içeren ekipmanlarda kullanılmak üzere formüle edilmiştir. API GL-5 düzeyinde performans gerektiren ağır hizmet tipi akslar ve son tahrik aksları, hafif ve ağır hizmet kamyonları ve ticari araçlar, orta ve ağır çalışma şartlarında görev yapan dişlilerin bulunduğu endüstriyel, ticari ve otomotiv uygulamalarında kullanılır.

75W-80 GL4 Prepared with high quality synthetic and mineral base oils, providing high pressure resistance, preventing oil oxidation, containing additives that protect the material against rust and prevent wear, developed for use under heavy duty conditions for differential, manual transmission and hypoid gears. synthetic gear oils. It is formulated for use in equipment containing hypoid gears in high speed/impact load, high speed/low torque and/or low speed/high torque operating conditions. It is used in heavy-duty axles and final drive axles, light and heavy-duty trucks and commercial vehicles, industrial, commercial and automotive applications with medium to heavy duty gears that require API GL-5 performance.



ŞANZIMAN YAĞI 75W80 GL-4 - 18 LİTRE TRANSMISSION OIL 75W80 GL-4 18 L

Art No: 0101-75W80-18

75W-80 GL4 Üstün kaliteli sentetik ve mineral baz yağlarla hazırlanmış, yüksek basınca dayanım sağlayan, yağın oksitlenmesini engelleyici ve bulunduğu malzemeyi pasa karşı koruyan ve aşınmayı engelleyen katkı maddeleri ihtiva eden, diferansiyel, düz şanzıman ve hipoid dişliler için ağır hizmet şartlarında kullanılmak üzere geliştirilmiş yarı sentetik dişli yağlarıdır. Yüksek hız/darbeli yük, yüksek hız/düşük tork ve/veya düşük hız/yüksek torklu çalışma şartlarında bulunan hipoid dişlileri içeren ekipmanlarda kullanılmak üzere formüle edilmiştir. API GL-5 düzeyinde performans gerektiren ağır hizmet tipi akslar ve son tahrik aksları, hafif ve ağır hizmet kamyonları ve ticari araçlar, orta ve ağır çalışma şartlarında görev yapan dişlilerin bulunduğu endüstriyel, ticari ve otomotiv uygulamalarında kullanılır.

75W-80 GL4 Prepared with high quality synthetic and mineral base oils, providing high pressure resistance, preventing oil oxidation, containing additives that protect the material against rust and prevent wear, developed for use under heavy duty conditions for differential, manual transmission and hypoid gears. synthetic gear oils. It is formulated for use in equipment containing hypoid gears in high speed/impact load, high speed/low torque and/or low speed/high torque operating conditions. It is used in heavy-duty axles and final drive axles, light and heavy-duty trucks and commercial vehicles, industrial, commercial and automotive applications with medium to heavy duty gears that require API GL-5 performance.



ŞANZİMAN YAĞI 75W90 GL-5 - 18 LİTRE TRANSMISSION OIL 75W90 GL-5 18 L

Art No: 0101-75W90-18

75W-90 GL5 Üstün kaliteli sentetik ve mineral baz yağlarla hazırlanmış, yüksek basınca dayanım sağlayan, yağın oksitlenmesini engelleyici ve bulunduğu malzemeyi pası karşı koruyan ve aşınmayı engelleyen katkı maddeleri ihtiva eden, diferansiyel, düz şanzıman ve hipoid dişliler için ağır hizmet şartlarında kullanılmak üzere geliştirilmiş yarı sentetik dişli yağlarıdır. Yüksek hız/darbeli yük, yüksek hız/düşük tork ve/veya düşük hız/yüksek torklu çalışma şartlarında bulunan hipoid dişlileri içeren ekipmanlarda kullanılmak üzere formüle edilmiştir. API GL-5 düzeyinde performans gerektiren ağır hizmet tipi akslar ve son tahrik aksları, hafif ve ağır hizmet kamyonları ve ticari araçlar, orta ve ağır çalışma şartlarında görev yapan dişlilerin bulunduğu endüstriyel, ticari ve otomotiv uygulamalarında kullanılır.

75W-90 GL5 Prepared with high quality synthetic and mineral base oils, providing high pressure resistance, preventing oil oxidation and containing additives that protect the material against rust and prevent wear, developed for use under heavy duty conditions for differential, manual transmission and hypoid gears. synthetic gear oils. It is formulated for use in equipment containing hypoid gears in high speed/impact load, high speed/low torque and/or low speed/high torque operating conditions. It is used in heavy-duty axles and final drive axles, light and heavy-duty trucks and commercial vehicles, industrial, commercial and automotive applications with medium to heavy duty gears that require API GL-5 performance.



DİŞLİ YAĞI 80W-90 - 18 LİTRE GEAR OIL 80W-90 - 18 L

Art No: 0101-80W90-18

DİŞLİ YAĞI 80W-90 - 20 LİTRE GEAR OIL 80W-90 - 20 L

Art No: 0101-80W90-20



Brio dişli yağları üstün kaliteli mineral baz yağlar ve yüksek performanslı katkıların bileşimiyle formüle edilmiş dişli yağdır. Aşırı basınca dayanıklı, paslanma, oksitlenme ve köpürmeyi önleyici özelliklere sahiptir.

Aşınmayı önleme özelliği ve aşırı basınca karşı performansı sayesinde pinyon, ayna dişli gibi pek çok önemli parçayı koruyarak ömürlerini uzatır. Geniş sıcaklık aralıklarda sahip olmaları düşük sıcaklıklarda iyi performans göstermelerini sağlar. Termal kararlılığı ve oksidasyona karşı direnci sayesinde mükemmel transmisyon temizliği sağlar. Çok zor şartlar altında çalışan üniteyi korozyon ve pası karşı korur. Mükemmel köpük önleyici özelliği sayesinde üstün bir yağlama sağlar. Mükemmel sızdırmazlık özelliği sayesinde bakım ve onarım maliyetlerini düşürür.

Brio gear oils are gear oils formulated with the combination of premium quality mineral base oils and high performance additives. It has properties that are resistant to extreme pressure and prevent rust, oxidation and foaming.

Thanks to its anti-wear feature and performance against excessive pressure, it protects many important parts such as pinion and ring gear and extends their life. Their wide temperature range allows them to perform well at low temperatures. It provides excellent transmission cleanliness thanks to its thermal stability and resistance to oxidation. It protects the unit against corrosion and rust when operating under very harsh conditions. It provides superior lubrication thanks to its excellent antifoam properties. It reduces maintenance and repair costs thanks to its excellent sealing feature.

MOTOR YAĐI 10W40 - 20 LİTRE
ENGINE OIL 10W40 20 L

Art No: 0101-10W40-20

10W-40 CI-4 Sentetik yağ teknolojisiyle üretilmiş, yüksek performanslı ağır hizmet dizel motor yağıdır. Düşük ve yüksek kükürt içeren yakıtlarla çalışan dizel motorlarda mükemmel performans sağlar. Turboşarjlı ve düşük emisyonlu dizel motorlar başta olmak üzere dizel motora sahip tüm kamyon, otobüs, tır, iş makinesi ve jeneratör uygulamaları için önerilir. Yüksek devir ve sıcaklıklarda aşınmaları önleyerek tüm motorlarda güvenli kullanım sağlar. Düşük sıcaklıklarda da mükemmel yağlama yaparak üstün koruma ve yakıt ekonomisi sağlar. Motoru temiz tutarak yanma verimini ve motor gücünü artırır.

10W-40 CI-4 is a high performance heavy duty diesel engine oil produced with synthetic oil technology. It provides excellent performance in diesel engines operating with low and high sulfur fuels. It is recommended for all truck, bus, lorry, construction equipment and generator applications with diesel engines, especially turbocharged and low emission diesel engines. It provides safe use in all engines by preventing wear at high speeds and temperatures. It provides excellent protection and fuel economy by making excellent lubrication at low temperatures. It increases combustion efficiency and engine power by keeping the engine clean.



MOTOR YAĐI 15W40 CH-4 - 18 LİTRE
ENGINE OIL 15W40 CH-4 18 L

Art No: 0101-15W40-18

MOTOR YAĐI 15W40 CH-4 - 20 LİTRE
ENGINE OIL 15W40 CH-4 20 L

Art No: 0101-15W40-20



15W-40 Sentetik yağ teknolojisiyle üretilmiş, yüksek performanslı ağır hizmet dizel motor yağıdır. Düşük ve yüksek kükürt içeren yakıtlarla çalışan dizel motorlarda mükemmel performans sağlar. Turboşarjlı ve düşük emisyonlu dizel motorlar başta olmak üzere dizel motora sahip tüm kamyon, otobüs, tır, iş makinesi ve jeneratör uygulamaları için önerilir. Yüksek devir ve sıcaklıklarda aşınmaları önleyerek tüm motorlarda güvenli kullanım sağlar. Düşük sıcaklıklarda da mükemmel yağlama yaparak üstün koruma ve yakıt ekonomisi sağlar. Motoru temiz tutarak yanma verimini ve motor gücünü artırır.

15W-40 It is a high performance heavy duty diesel engine oil produced with synthetic oil technology. It provides excellent performance in diesel engines operating with low and high sulfur fuels. It is recommended for all truck, bus, lorry, heavy equipment and generator applications with diesel engines, especially turbocharged and low emission diesel engines. It provides safe use in all engines by preventing wear at high speeds and temperatures. It provides excellent protection and fuel economy by making excellent lubrication at low temperatures. It increases combustion efficiency and engine power by keeping the engine clean.

PASLANMAZ ÇELİK INOX BOYA SPREY 400 ML INOX SPRAY BRIGHT 400 ML

Art No: 0110-IS400-1

Brio Paslanmaz Çelik Sprey, tabaka halinde sıkıldığı yüzeylerde aşınmaya karşı direnç sağlar. Bütün yüzeyler için uygundur. Çabuk kuruyan bir yapıya sahiptir ve korozyona karşı dirençlidir. Ekstrem hava koşullarına karşı sıkıldığı yüzeylerin dayanıklılığını artırır.

Kullanım Alanları: Hasarlı paslanmaz çelik parçaların onarımında, dekoratif amaçlar için, cam, ahşap, taş, seramik ve çoğu plastiğin optik olarak düzeltilmesinde, korozyon ve pas direnci istenen metal ve çelik yüzeylerde, paslanmaz çelik imalatında ve paslanmaz çelik kaynağı sonrasında rötüş amaçlı kullanılabilir.

Brio Inox Spray provides corrosion resistance on Inox Spray covered surfaces. Can be used where durability and effective protection is required. Suitable for all surfaces. It has a fast drying structure and corrosion resistance. Inox Spray Covered surfaces have a higher durability against the extreme weather conditions.

Fields of Application: Can be used to repair damaged stainless steel parts and in outdoor applications. It can also be used for decorative purposes and for the optical refinement of glass, wood, stone, ceramics and most plastics. Provides resistance for corrosion and rust over metal and steel surfaces.



ÇİNKO SPREY PRO 400 ML %98 ÇİNKO ZINC SPRAY PRO 400 ML %98 ZINC

Art No: 0110-ZS400

ÇİNKO SPREY PRO 400 ML AÇIK ZINC SPRAY PRO 400 ML LIGHT

Art No: 0110-LZ400

Metal yüzeye güçlü bir şekilde tutunur ve uzun süre korur. Korozyona karşı mükemmel koruma sağlar. En sert hava koşullarına karşı koruma sağlar ve 400°C sıcaklığa karşı dayanır. Metal yüzeyin hafif hasarlanması durumunda bile yüzeyi etkin bir biçimde korur.

Kullanım Alanları: Özellikle metal yüzeylerin onarımı ve korozyondan korunması için kullanılır. Boyama esnasında üstünün kaplanması istenilmeyen yerler için de kullanılabilir.

Strongly adheres to the metal surface and provides a long term protection. It also provides excellent protection against corrosion. Protects against even the harshest weather conditions and can withstand temperatures up to 400 ° C. It effectively protects the surface even in case of a slight damage to the metal surface.

Fields of Application: It is used especially for the repair and corrosion protection of metal surfaces. It can also be used on the parts that are undesired to get covered while painting.

SPREY BOYA AKRİLİK MAT SİYAH B9005M 400 ML
MATT BLACK SPRAY PAINT B9005M 400 ML

Art No: 0110-B9005M

SPREY BOYA AKRİLİK BEYAZ MAT B9010M 400 ML
MATT WHITE SPRAY PAINT B9010M 400 ML

Art No: 0110-B9010M

SPREY BOYA AKRİLİK SİYAH PARLAK B9005 400 ML
GLOSS BLACK SPRAY PAINT B9005 400 ML

Art No: 0110-B9005

SPREY BOYA AKRİLİK BEYAZ PARLAK B9010 400 ML
GLOSS WHITE SPRAY PAINT B9010 400 ML

Art No: 0110-B9010

Plastik veya metal yüzeylerinizi boyamadan önce, yüzeyi her zaman astarlamalı ve uzun ömürlü bir görünüm ve boyanızın daha iyi yapışması için hazırlamalısınız. Bu boya, bir proje için temel kaplama olarak kullanılmak üzere tasarlanmıştır. Bu spreyleyler şeffaf bir tabaka bırakır, pastan korur ve çizileri örter. **Kullanım Alanları:** Plastik ve metal gibi zor yüzeylere spreyley boya püskürtmenin mükemmel yapışmasını sağlamak için güçlü bir taban sağlar. Metal yüzeyleri pastan korur. Arabalarda küçük kusurları ve çizikleri kapatır.

*Before painting your plastic or metallic surfaces, you should always prime and prepare the surface for long-lasting appearance and better adhesion of your paint. This paint is designed to be used as the base coat for a project. These sprays leave a transparent coat, it protects from rust and covers scratches. **Fields of Application:** It provides a strong base to ensure the perfect adhesion of the enamel spray on difficult surfaces such as plastics and metals. It protects metal surfaces from rust. On cars it covers small imperfections and scratches.*



SPREY BOYA AKRİLİK JANT-ALÜMİNYUM B9006 400 ML
ALUMINIUM SPRAY PAINT B9006 400 ML

Art No: 0110-B9006

SPREY BOYA AKRİLİK NERGİS SARISI B1007 400 ML
CHROME YELLOW SPRAY PAINT B1007 400 ML

Art No: 0110-B1007

SPREY BOYA AKRİLİK ATEŞ KIRMIZISI B3000 400 ML
FIRE RED SPRAY PAINT B3000 400 ML

Art No: 0110-B3000

SPREY BOYA AKRİLİK GÜMÜŞ GRİ B7001 400 ML
SILVER GREY SPRAY PAINT B7001 400 ML

Art No: 0110-B7001

SPREY BOYA AKRİLİK KAVUN SARI B1028 400 ML
LEMON YELLOW SPRAY PAINT B1028 400 ML

Art No: 0110-B1028

SPREY BOYA AKRİLİK TRAFİK KIRMIZI B3020 400 ML
DEEP RED SPRAY PAINT B3020 400 ML

Art No: 0110-B3020

SPREY BOYA AKRİLİK ALÜMİNYUM GRİ B9007 400 ML
GREY ALUMINIUM SPRAY PAINT B9007 400 ML

Art No: 0110-B9007

SPREY BOYA AKRİLİK AÇIK MAVİ B5012 400 ML
BRIGHT BLUE SPRAY PAINT B5012 400 ML

Art No: 0110-B5012

Çok Amaçlı Akrilik Sprey Boyalar İç ve dış mekanlar için mükemmel olan parlak güç ve parlaklığa sahip olan bu boyalar çok çeşitli yüzeylerde kullanılabilir. Dakikalar içinde kuruma özelliğine sahiptir ve renk skalası çok geniştir. **Kullanım Alanları:** İç ve dış mekan kullanımı için tasarlanmış çok amaçlı bu boyalar; ahşap, metal, cam, seramik, sıva, duvar, kapılar, mobilya, radyatörler, süs eşyaları ve diğer nesnelere dahil olmak üzere çok çeşitli yüzeylerde kullanılabilir.

*Multipurpose Acrylic Spray Paints It has brilliant power and sheen, great for interiors and exterior, and can be used on various surfaces. It dries in minutes... what else? It's available in a lot of colours. **Fields of Application:** It is a multipurpose paint designed for indoor and outdoor use. It can be used on various surfaces including wood, metal, glass, ceramic, plastering, masonry, doors, furniture, radiators, ornaments, and other objects.*



SPREY BOYA AKRİLİK ANTRASİT GRİ B7016 400 ML
ANTHRACITE GREY SPRAY PAINT B7016 400 ML

Art No: 0110-B7016

SPREY BOYA AKRİLİK TRAFİK MAVİ B5017 400 ML
DEEP BLUE SPRAY PAINT B5017 400 ML

Art No: 0110-B5017

SPREY BOYA AKRİLİK YILAN OTU MAVİ B5010 400 ML
GENTIAN BLUE SPRAY PAINT B5010 400 ML

Art No: 0110-B5010

SPREY BOYA AKRİLİK YOSUN YEŞİLİ B6005 400 ML
MOSS GREEN SPRAY PAINT B6005 400 ML

Art No: 0110-B6005

SPREY BOYA AKRİLİK KARMEN KIRMIZI B3002 400 ML
CARMINE RED SPRAY PAINT B3002 400 ML

Art No: 0110-B3002

SPREY BOYA AKRİLİK TRAFİK BEYAZ B9016 400 ML
TRAFFIC WHITE SPRAY PAINT B9016 400 ML

Art No: 0110-B9016

SPREY BOYA AKRİLİK SİNYAL KIRMIZI 400 ML
SIGNAL RED SPRAY PAINT 400 ML

Art No: 0110-B3001

Çok Amaçlı Akriik Sprey Boyalar İç ve dış mekanlar için mükemmel olan parlak güç ve parlaklığa sahip olan bu boyalar çok çeşitli yüzeylerde kullanılabilir. Dakikalar içinde kuruma özelliğine sahiptir ve renk skalası çok geniştir. **Kullanım Alanları:** İç ve dış mekan kullanımı için tasarlanmış çok amaçlı bu boyalar; ahşap, metal, cam, seramik, sıva, duvar, kapılar, mobilya, radyatörler, süs eşyaları ve diğer nesneler dahil olmak üzere çok çeşitli yüzeylerde kullanılabilir.

*Multipurpose Acrylic Spray Paints It has brilliant power and sheen, great for interiors and exterior, and can be used on various surfaces. It dries in minutes... what else? It's available in a lot of colours. **Fields of Application:** It is a multipurpose paint designed for indoor and outdoor use. It can be used on various surfaces including wood, metal, glass, ceramic, plastering, masonry, doors, furniture, radiators, ornaments, and other objects.*



SPREY BOYA METALİK BAKIR 400 ML
METALLIC COPPER SPRAY PAINT 400 ML

Art No: 0110-B8029

SPREY BOYA METALİK KROM 400 ML
METALLIC CHROME SPRAY PAINT 400 ML

Art No: 0110-449M

SPREY BOYA METALİK GOLD 400 ML
METALLIC GOLD SPRAY PAINT 400 ML

Art No: 0110-450G

Bu boya yelpazesi, yüzeylere ve çeşitli nesnelere benzersiz bir parlaklık verir. DIY (Kendin Yap) projeleri ve atölye kullanımları için mükemmel bir üründür. Çabuk kurur ve derinlemesine etki eder. Aynaya benzeyen özel bir parlaklığa sahip metalik bir emaye parlaklığı verir. **Kullanım Alanları:** İç ve dış mekan kullanımı için tasarlanmış bu metalik boyalar; Yapıştırıcıdır ve yapışmayan her türlü malzeme (Polietilen vb.) çerçeve, mobilya, demir, vazo, maske, kupa, madalya, yılbaşı süsleri gibi farklı yüzey ve nesnelere parlatmak üzere iç /dış mekanlarda kullanılmak üzere tasarlanmıştır. Aşınmadan koruma sağlamaz. Bir kere uygulandığında ürünler dikkatle kullanılmalıdır.

*This range of paint give a unique brilliance to surfaces and various objects. Perfect for DIY projects and workshop uses. It dries quickly and acts deeply as it dries fastly. A metallic enamel that has a particular brightness that looks similar to a mirror. **Fields of Application:** It is a multipurpose paint designed for indoor and outdoor use. It is adhesive and can be used on any material that is not non-stick (Polyethylene, etc..) Brio-Sol Leafing is designed for indoor/outdoor use to brighten different surfaces and objects such as frames, furniture, iron, vases, mask, cups, medals, Christmas ornaments, etc. It does not provide protection from abrasions. Once applied handle with care.*



SPREY BOYA SİYAH YÜKSEK ISIYA DAYANIKLI BH9005M 400 ML
HIGH TEMPERATURE PAINT MATT BLACK BH9005M 400 ML

Art No: 0110-BH9005M

SPREY BOYA GRİ YÜKSEK ISIYA DAYANIKLI BH9007M 400 ML
HIGH TEMPERATURE PAINT ALUMINIUM BH9007M 400 ML

Art No: 0110-BH9007M

SPREY BOYA TRANSPARAN YÜKSEK ISIYA DAYANIKLI 400 ML
HIGH TEMPERATURE PAINT TRANSPARENT 400 ML

Art No: 0110-BH000T

Normalde yüksek sıcaklıklara maruz kalan tüm yüzeyleri yenilemenizi sağlayan modifiye silikon reçine bazlı yüksek kaliteli bir spreyl boyadır. Belirli yüzeylerde 300°C'den 700°C ye kadar ısıya dayanım sağlar. Yalnızca evde bulunan ürünler için değil, aynı zamanda çelik endüstrileri, kaporta tamircileri ve demircilik endüstrileri için de idealdir. **Kullanım Alanları:** Demir, alüminyum, çelik gibi metal yüzeyler, ısıtıcı parçaları, soba, fırın, baca deliği, mangal, yangın perdesi, motosiklet susturucu, çelik endüstrisi, kaporta tamirciliği ve dövme endüstrileri.

*It is a high-quality enamel with a modified silicone resin base, which allows you to renew all surfaces normally exposed to high temperatures. Heat resistant up to 300°C-700°C. It's ideal not only for products found at home but the steel industries, auto body repairman and forge industries. **Fields of Application:** Metal surfaces as iron, aluminum, steel, parts of heaters, stoves, ovens, chimney flues, barbecues, fire screens, motorcycle mufflers, steel industries, auto body repairman and forge industries.*

SIZDIRMAZLIK SPREY SİYAH 500 ML
SEALING SPRAY BLACK 500 ML

Art No: 0104-WS500S

SIZDIRMAZLIK SPREY ŞEFAF 500 ML
SEALING SPRAY TRANSPARENT 500 ML

Art No: 0104-WS500T

SIZDIRMAZLIK SPREY BEYAZ 500 ML
SEALING SPRAY WHITE 500 ML

Art No: 0104-WS500W

Su, nem ve paslanmayı önleyerek delik ve çatlakların kapatılmasını sağlar. Nihai sonuç olarak boyanmaya hazır pürüzsüz bir yüzey ortaya çıkarır.
Kullanım Alanları: Duvar, asfalt, çatı, ahşap ve daha pek çok düzensiz yüzeylere uygun dolgu spreyidir.

It prevents water, moisture and rust and seals the holes and cracks. It provides a smooth surface ready to be painted as a result.
Areas of Usage: It is a filling spray suitable for walls, asphalt, roof, wood and many other irregular surfaces.



SPREY BOYA ÇIKARILABİLİR OPAK SİYAH 400 ML
REMOVABLE SPRAY PAINT OPAQUE BLACK 400 ML

Art No: 0110-RS0B400

SPREY BOYA ÇIKARILABİLİR OPAK BEYAZ 400 ML
REMOVABLE SPRAY PAINT OPAQUE WHITE 400 ML

Art No: 0110-RS0W400

SPREY BOYA ÇIKARILABİLİR OPAK SARI 400 ML
REMOVABLE SPRAY PAINT YELLOW 400 ML

Art No: 0110-RS0Y400

Çıkarılabilir Sprey Film, nesnelere geçici olarak renk değiştirmek için Brio serisinin özel bir boyasıdır. Dekoratif, koruyucu, çıkarılabilir bir film oluşturur ve yumuşak bir dokunuş etkisine sahiptir. Boyalı yüzey kaldırıldıktan sonra orijinal yüzey bozulmadan kalır.

Kullanım Alanları: Gözeneksiz yüzeylerde kullanılabilir. Arabalarda, spor ekipmanlarında, mobilyalarda ve daha fazlasında kullanılabilir. Her türlü metal, plastik ve cam (boyalı bile) için uygundur. İyi bir soyulma sonucu elde etmek için pürüzsüz yüzeylere püskürtünüz. Gözenekli yüzeylerden kaçınınız. (örn. beton, taş, ahşap). Boya normalde araba yıkamaya karşı dayanıklıdır, ancak bazı durumlarda filmin yapışmasını kaybetmesi mümkündür. Bu durumda, etkilenen kısımlara tekrar uygulayınız. Buharlı temizlik yaparken mümkün olduğunca uzak tutunuz.

Removable Spray Film is a special paint to temporarily change color of your objects. It creates a decorative, protective removable film and has a soft touch effect. The original surface remains intact after the painted surface has been removed.

Fields of Application: It can be used on non-porous surfaces. It can be used on cars, sports gear, furnishings and more. Suitable on all types of metals, plastics and glass (even painted). Spray on smooth surfaces to have a good peel-off result. Avoid porous surfaces (ex. concrete, stone, wood). The paint is normally resistant to car wash, but in some cases it is possible that the film will lose adhesion. In this case, re-apply to the affected parts. When steam cleaning, keep as far away as possible.



SPREY BOYA ÇIKARILABİLİR OPAK RED 400 ML
REMOVABLE SPRAY PAINT RED 400 ML

Art No: 0110-RS0R400

SPREY BOYA ÇIKARILABİLİR YEŞİL 400 ML
REMOVABLE SPRAY PAINT GREEN 400 ML

Art No: 0110-RSG400

SPREY BOYA ÇIKARILABİLİR MAVİ 400 ML
REMOVABLE SPRAY PAINT BLUE 400 ML

Art No: 0110-RSB400

SPREY BOYA ÇIKARILABİLİR ALUMİNİUM 400 ML
REMOVABLE SPRAY PAINT ALUMINUM 400 ML

Art No: 0110-RSA400

SPREY BOYA ÇIKARILABİLİR PARLAK TRANSPARAN 400 ML
REMOVABLE SPRAY PAINT LUCID TRANSPARENT 400 ML

Art No: 0110-RSLT400

SPREY BOYA ÇIKARILABİLİR OPAK TRANSPARAN 400 ML
REMOVABLE SPRAY PAINT OPAQUE TRANSPARENT 400 ML

Art No: 0110-RS0T400



AHŞAP BOYA SPREYİ KOYU KAHVERENGİ 400 ML
WOOD STAIN DARK WALNUT 400 ML

Art No: 0102-WSC400DN

AHŞAP BOYA SPREYİ TRANSPARAN ŞEFFAF 400 ML
WOOD STAIN TRANSPARENT 400 ML

Art No: 0102-WS400T

AHŞAP BOYA SPREYİ BEYAZ 400 ML
WOOD STAIN WHITE 400 ML

Art No: 0102-WS400B

AHŞAP BOYA SPREYİ AÇIK KAHVERENGİ 400 ML
WOOD STAIN CLEAR WALNUT 400 ML

Art No: 0102-WS400LW

AHŞAP BOYA SPREYİ TİK AĞACI 400 ML
WOOD STAIN TEAK WOOD 400 ML

Art No: 0102-WS400TE

Brio Ahşap Boya Spreyi derin nüfuz ve uzun süreli koruma için formüle edilmiş ahşap boyasıdır. Ahşabı güneş (UV ışınları) ve su gibi agresif atmosferik koşullardan etkili bir şekilde korur. Orijinal uygulamadan uzun süre sonra bile kolay bakımı garanti eder. Ahşabın doğal damarlarının ve budaklarının daha görünür ve derin olmasını sağlayan temiz bir parlaklık olarak boyanabilir veya bırakılabilir.

Uygulama Alanları: Brio Ahşap Boya Spreyi iç ve dış mekanlar için yapılmış olup, demirbaşlar, kibrit tahtaları, tekneler, bahçe mobilyaları ve daha fazlası gibi ahşap ürünlerin korunmasına uygundur.

Brio Wood Impregnate Spray is formulated for deep penetration and long lasting protection. It effectively protects the wood from aggressive atmospheric conditions such as sun (UV rays) and water. It guarantees easy maintenance, even after long periods of time from the original application. It can be painted over or left as clean sheen allowing the natural grains and knots of the wood to be more visible and profound.

Fields Of Application: Brio Wood Impregnate Spray was made for interiors and exteriors, it is suitable for protection of wooden products such as fixtures, matchboards, boats, garden furniture, and more.



GÜÇLÜ LEKE TEMİZLEME SPREYİ 500 ML
STRONG STAIN COVER SPRAY 500 ML

Art No: 0102-SDC500

Brio Güçlü Leke Temizleme Spreyi duvarları birçok lekeden korur ve çok hızlı bir şekilde kurur. Yüzeyin derinliklerine nüfuz ederek her türlü lekeyi tamamen yok etmek için tek kattan sonra yüksek örtücülük sağlayan bir formüldür ve yeni lekelerin önlenmesi için bir mühür oluşturur. Brio Leke Temizleme Spreyi, işlem görmüş alana eşit olarak uygulandığında her türlü lekeyi kapatır.

Uygulama Alanları: Brio Güçlü Leke Temizleme Spreyi duvarlarda oluşan duman, küf ve genel olarak kirden kaynaklanan tüm lekeler için uygundur.

Brio Shrub / Stain Cover Spray can cover and defend the walls from stains, and it dries fastly. It's formulate gives high hiding power after just one coat to completely eliminate any stain at all by penetrating deep below the surface, and creating a seal for the prevention of new stains. Brio Stain Cover covers any stain when applied evenly over the area to be treated.

Fields Of Application: Brio Shrub / Stain Cover Spray is suitable for all stains caused by smoke on walls, mildew, and dirt in general.



RADYATÖR VE BEYAZ CİHAZ KAPLAMA SPREYİ 400 ML İNCİ BEYAZI
RADIATORS AND WHITE APPLIANCES PAINT 400 ML PEARL WHITE

Art No: 0110-RC400B

Brio Radyatör ve Beyaz Cihaz Kaplama Spreyi, kalorifer ve radyatörlerin tüm iç ve dış yüzeylerinin dekorasyonu ve korunması için 120°C'ye dayanıklı özel bir boyadır.

Uygulama Alanları: Brio Radyatör ve Beyaz Cihaz Kaplama Spreyi ahşap yüzeyler, demir, alüminyum, çelik, cam ve plastik gibi metal yüzeylerde kullanılır. Ev radyatörleri, ısı cihazları ve elektrikli konvektörler için uygundur.

Brio Radiators and Appliances Paint is a special paint for the decoration and protection of all internal and external surfaces of heaters and radiators. It is resistant to 120°C.

Fields Of Application: Brio Radiators and Appliances Paint is used on wooden surfaces, metal surfaces such as iron, aluminum, steel, glass and plastic. Suitable for home radiators, heat registers, and electric convectors.

AHŞAP KORUYUCU SPREY 400 ML PRESERVATIVE SPRAY FOR WOOD 400 ML

Art No: 0102-PWS400

Brio Ahşap Koruyucu Sprey özel formülasyonu ile ahşap yüzeylerde leke bırakmaz ve zarar vermez. Yeni ahşaba uygulanırsa, yüzeye boya uygulanabilir. Derinlemesine nüfuz ederek ahşabın dış etkenlere karşı uzun süreli bir dirence sahip olmasını sağlar.

Uygulama Alanları: Brio Ahşap Koruyucu Sprey mobilya, kapılar, pencereler, demirbaşlar, tavan araları veya döşeme gibi her türlü ahşap yüzeyi korumak için tasarlanmıştır.

Brio Preservative Spray for Wood's special formulation will not stain or damage wooden surfaces. If applied to new wood, paint may be applied over the surface. It penetrates deeply, ensuring the wood has a long-lasting resistance to external agents.

Fields Of Application: Brio Preservative Spray is designed to preserve any wooden surface such as furniture, doors, windows, fixtures, attics or flooring.



MOTOR KORUMA TRANSPARAN YÜKSEK ISIYA DAYANIKLI 400 ML HIGH TEMPERATURE ENGINE PROTECTION TRANSPARENT 400 ML

Art No: 0102-RSF400T

Brio Motor Koruma Filmi Transparan Şeffaf Sökülebilir Sprey bir yüzeyin rengini geçici olarak değiştiren özel bir boyadır. Gözeneksiz yüzeylerde kullanılabilir. Dekoratif, koruyucu, çıkarılabilir bir film oluşturur ve yumuşak dokunuş etkisine sahiptir. Boyalı yüzey çıkarıldıktan sonra orijinal yüzey bozulmadan kalır.

Uygulama Alanları: Brio Motor Koruma Filmi Transparan Şeffaf Sökülebilir Sprey küçük bir gizli alanda uyumluluk testinden sonra tüm metal, plastik ve cam (hatta boyalı) üzerinde uygundur. Arabalarda, spor ekipmanlarında, mobilyalarda ve daha fazlasında kullanılabilir. Gözenekli yüzeylerden (ör. beton, taş, ahşap) kaçınınız. Boya normalde araba yıkamaya dayanıklıdır, ancak bazı durumlarda filmin yapışmasını kaybetmesi mümkündür. Bu durumda, etkilenen kısımlara tekrar uygulayınız.

Brio Removable Spray Paint Lucid Transparent is a special paint that temporarily changes the color of a surface. It can be used on non-porous surfaces. It creates a decorative, protective removable film and has a soft touch effect. The original surface remains intact after the painted surface has been removed.

Fields Of Application: Brio Removable Spray Paint Lucid Transparent is suitable on all types of metals, plastics and glass (even painted), after compatibility test in a small hidden area. Can be used on cars, sports gear, furnishings and more. Avoid porous surfaces (ex. concrete, stone, wood). The paint is normally resistant to car wash, but in some cases it is possible that the film will lose adhesion. In this case, re-apply to the affected parts.

KORUYUCU MUM PLASTİK KAPLAMA SPREYİ TRANSPARAN 400 ML
PLASTIC COATING SPRAY TRANSPARENT 400 ML

Art No: 0110-TPC400

Brio Koruyucu Mum Plastik Kaplama Spreyi, hava koşullarının paslanmaya ve aşındırıcı etkilerine karşı koruyan koruyucu ve görünmez bir boyadır. Gümüş, bakır, bronz, alüminyum gibi metaller için kullanılan esnek bir film oluşturur ve ahşap, plastik, taş ve kağıt gibi materyalleri korur.

Uygulama Alanları: Brio Koruyucu Mum Plastik Kaplama Spreyi, bakır, gümüş, alüminyum ve bronz gibi metalleri korumak için ideal görünmez ve esnek bir film oluşturur. Ayrıca kağıt, taş, ahşap ve plastik gibi diğer malzemeleri korur. Zamanla sararma yapmaz.

Brio Plastic Coating is a protective and invisible paint that protects against rusting and corrosive effects of weathering. It forms a flexible film used for metals such as silver, copper, bronze, aluminum, and protects wood, plastic, stone, and paper.

Fields Of Application: Brio Plastic Coating forms an invisible and flexible film ideal for protecting metals such as copper, silver, aluminum and bronze. It also protects other materials such as paper, stone, wood and plastic. It does not yellow over time.



ZEMİNLER İÇİN KAYDIRMAZ SPREY 400 ML
ANTI-SLIP SURFACES SPRAY 400 ML

Art No: 0102-ASS400

Brio Zeminler İçin Kaydırmaz Sprey yüzeyleri daha güvenli hale getirir ve ağırlı kaymaları önler. Su ile temas ettiğinde sürtünmeyi artıran ve kaygan yüzey risklerini azaltan bir silikon kaplama oluşturur.

Uygulama Alanları: Brio Zeminler İçin Kaydırmaz Sprey genel olarak merdiven, rampa, duş ve zemin gibi kaygan yüzeylere uygulanmak için tasarlanmıştır.

Brio Anti-Slip Surfaces Spray makes the surfaces safer and prevents painful slips. It creates a silicone coat, which when in contact with water increases the friction, reducing the risks of slippery surfaces.

Fields Of Application: Brio Anti-Slip Surfaces Spray was designed for the treatment of slippery surfaces such as stairs, ramps, showers, and floors in general.

KABLO SÜRME KAYDIRMA KÖPÜĞÜ 400 ML CABLE SLIDER FOAM 400 ML

Art No: 0101-CFS400

Brio Kablo Sürme Kaydırma Köpüğü; sürtünmeyi ortadan kaldırır, kauçuk ve plastik elektrik kablolarının kaymasını kolaylaştırır. Sentetik kablo yalıtımına zarar vermez. Doğal yaşlanma süreçlerini yavaşlatan mükemmel bir koruyucudur. Sürtünmeyi ortadan kaldırır, sıkıldığı alanı korur ve yağlar.

Uygulama Alanları: Brio Kablo Sürme Kaydırma Köpüğü, elektrik kontakları ve kablolar için kullanıma uygundur. Bu ürün özellikle elektrikçilerin kullanması için uygundur.

Brio Foamy Cable Sliding Spray eliminates friction and makes rubber and plastic electric cables easy to slide. It does not damage synthetic cable insulation. It proves to be an excellent protector that slows down natural aging processes. It removes friction, protects materials, and lubricates.

Fields Of Application: Brio Foamy Cable Sliding Spray is ideal for electric contacts and cables. This product is ideal in particular for electricians.



GRAFİT SÖKÜCÜ SPREYİ 400 ML GRAFFITI REMOVER SPRAY 400 ML

Art No: 0102-GR400

Brio Grafiti Sökücü Sprey metal ve ahşap yüzeylerdeki her türlü boyayı hızla çıkarır. Boyayı duvarlardan çıkarır ve ardından işlenmiş kısmı yeni işleme hazırlar.

Uygulama Alanları: Brio Grafiti Sökücü Sprey duvarlardan, tuğlalardan ve diğer birçok yüzeyden her türlü boyayı kaldırmaya yardımcı olur.

Brio Graffiti Remover quickly removes all types of paint from metal and wood surfaces. It removes paint from walls and then prepares the worked part for new treatment.

Fields Of Application: Brio Graffiti Remover helps to remove any kind of paint from walls, bricks and many other surfaces.

BOYA SÖKÜCÜ SPREY 400 ML
PAINT REMOVER SPRAY 400 ML

Art No: 0102-PR400

Brio Boya Sökücü Sprey metal ve ahşap yüzeylerin yanı sıra cam, polietilen, polipropilen gibi diğer malzemelerden her türlü boyayı hızla çıkarır. İşlenen parçayı temiz ve kalıntısız bırakarak yeni bir işleme hazırlar.

Uygulama Alanları: Brio Boya Sökücü Sprey metal ve ahşap yüzeyler ve ayrıca diğer malzemeler için uygundur. Bu sprej, endüstriyel kullanım veya "kendin yap" ev içi kullanımı idealdir. Farklı malzemeler üzerinde kullanılabilir ve her türlü boyayı çıkarır.

Brio Paint Remover quickly removes all types of paint from metal and wood surfaces as well as other materials such as glass, polyethylene, and polypropylene. It prepares the worked part for a new treatment leaving it clean and free of residue.

Fields Of Application: Brio Paint Remover is suitable for metal and wood surfaces, and additionally other materials. This spray is ideal for industrial use, or domestic use "do-it-yourself". It can be used on different materials, and removes any type of paint.



BOYA SÖKÜCÜ 1 L
PAINT REMOVER 1 L

Art No: 0112-PR1000

Solvent bazlı, yüksek viskoziteli, çok kuvvetli bir boya sökücüdür. Yatay ve dikey yüzeylerde kolayca uygulanabilir. **Kullanım Alanları:** Her türlü eski boyanın yüzeyden temizlenmesi amacıyla kullanılır. Beton, ahşap, metal ve taş gibi yüzeylerde kullanılabilir.

*It is a solvent based, high viscosity, very strong paint remover. It can be easily applied on either horizontal and vertical surfaces. **Fields of Application:** It is used for removing all kinds of old paints from the surface. It can be used on concrete, wood, metal and stone surfaces.*



SİLİKON YÜZEY TEMİZLEYİCİ 1 L
SILICONE SURFACE REMOVER 1 L

Art No: 0112-SSC1000

Brio Silikonlu Yüze Sökücü metal, astar boyalı ve eski boyalı yüzeylerin temizliği için geliştirilmiştir. Parmak izi ve diğer kirleri yok etmek için kullanılabilir; Metal yüzeylerde yağdan arındırma işlemi yapılırken astarlı ve boyalı yüzeylere kağıt zımpara tozları zımparalanır. Krater (silikon) oluşumunu engeller. Astar kaplı ve boyalı yüzeylerde çözülmez. **Kullanım Alanları:** Metal yüzeylerde, eski boyalı yüzeylerde, astar kaplı yüzeylerde, her türlü plastik yüzeylerde kullanılabilir.

Brio Silicone Surface Remover has been developed for cleaning the metal, primer coated and old painted surfaces. It can be used to eliminate finger-prints and other dirt; sand-paper dusts over primer coated and painted surfaces while de-greasing procedure is being done on metal surfaces. It prevents crater (silico-ne) forming. It does not solve with primer coated and painted surfaces.

Fields of Application: Can be used in metal surfaces, old painted surfaces, primer coated surfaces, all kinds of plastic surfaces.



PÜTÜR DARBE KORUYUCU GRİ 1 KG ANTI GRAVEL GREY 1 KG

Art No: 0112-UBS1000G

PÜTÜR DARBE KORUYUCU SİYAH 1 KG ANTI GRAVEL BLACK 1 KG

Art No: 0112-UBS1000S

Darbe ve taş çarpmalarının yol açtığı aşındırmalara karşı dayanıklı, korozyona karşı koruyucu, ses ve ısı izolasyonu sağlar. Üzerine son kat boya uygulaması yapılabilir.
Kullanım Alanları: Otomobillerde taş parçalarının aşındırabileceği çamurluk içlerinde, araç tabanı ve marşpiyel olan kısımlarda uygulanır. Ancak egzoz, tampon, hareketli parçalar ve fren sistemleri üzerine uygulanmamasına dikkat edilmelidir.

It provides resistance against impacts and stone chips, protection against corrosion as well as sound and heat insulation. A top layer paint can be applied on it.

Fields of Application: It can be applied on vehicle floors, rocker panels and on mudguards that can be eroded by stones. However, care should be taken not to apply on exhaust, bumper, moving parts and brake systems.



PÜTÜR SPREY SİYAH 400 ML UNDERBODY PAINT BLACK 400 ML

Art No: 0112-UBS400

Brio Pütür Sprey Bitümlü katramin bazlı koruyucu izolatördür. Açıkta kalan oto gövde parçalarına kadar aşınmaya karşı koruma için idealdir. Atmosferik etkenlere karşı dayanıklıdır.
Uygulama Alanları: Brio Pütür Sprey her türlü plastik için uygun bir üründür ve astar gerektirmez.

Brio Underbody Paint is protective insulator based on bituminous catramine. Ideal for protection from abrasion to exposed auto body parts. It is resistant to the atmospheric agents.

Fields Of Application: Brio Underbody Paint is suitable product for every kind of plastic and does not require primer.

ASTAR AKRİLİK 2 K 4+1 GRİ 1 L
ACRYLIC PRIMER 2K 4+1 GRAY 1L

Art No: 0112-AA1000-G

İki bileşenli, yapıştırıcılığı yüksek, hızlı kuruyan ve kolay zımparalanan akrilik dolgu malzemesidir. Akrilik Sertleştirici ile 100 ml'de (4:1) 25 ml oranında kullanılır. Gerekirse, 10-30 ml. 2K Ünsel Akrilik Tiner uygulanabilir. 20°C'de 2-3 saatte zımparalamaya hazır, 60°C'de 30 dakikada, IR kurutmada 10-20 dakika. Açık havada 24 saatte tamamen kurur.

Kullanım Alanları: Demir galvaniz, polyester macun ve eski boyalı yüzeylerde kullanılabilir. Son katmanın mükemmel görünmesini sağlar.

It is a two-component, high-adhesive, fast-drying and easily sanded acrylic filling material. It is used with Acrylic Hardener at a ratio of 25 ml to 100 ml (4:1). If necessary, 10-30 ml. 2K Universal Acrylic Thinner can be applied. Ready to sand in 2-3 hours at 20°C, 30 minutes at 60°C, 10-20 minutes in IR drying. It dries completely in 24 hours in the open air.

Fields of Application: It can be used on iron galvanized, polyester putty and old painted surfaces. It makes the final layer look perfect.



VERNİK 2K AKRİLİK 1 L
VARNISH 2K ACRYLIC 1 L

Art No: 0112-AV1000

İki bileşenli ürün, çok yüksek fiziksel ve kimyasal dirence sahiptir. Akrilik esaslı vernik, çizilmeye ve UV ışınlarına karşı korur ve uzun süre kalıcı bir parlaklık için tasarlanmıştır.

Kullanım Alanları: Metalik, sedefli, düz renk tüm alt katlara uygulanabilir.

Two components product, has very high physical and chemical resistance. Acrylic based clearcoat protects against scratching and UV rays and designed for a long lasting glow.

Fields of Application: It can be applied to all base layers: metallic, pearl, solid color base coat.

TİNER ÜNİVERSAL AKRİLİK TİNER STANDART 1 L
THINNER UNIVERSAL ACRYLIC THINNER STANDARD 1 L

Art No: 0112-AT1000

2K Akrilik Astarlar, vernikler ve son katlar için incelticidir, isteğe göre kullanılacak 2K Akrilik ürünlerin kullanım kılavuzlarında belirtilen oranlarda kullanılmalıdır. Ortam hava sıcaklığı ve boyanacak alanın yüzey boyutuna bağlı olarak Yavaş, Standart, Hızlı tiner seçenekleri tercih edilebilir. Bu ürün 10-25 santigrat derece oda sıcaklıkları için uygundur.

Kullanım Alanları: Özellikle otomotiv boyaalarında tercih edilen Akrilik esaslı renklerin inceltmesinde kullanılır.

2K Acrylic Thinner, designed for clearcoats and for the last layers. Should be used as per the ratios indicated in the user's manual of 2K Acrylic products. Slow, Standart, Fast types must be determined according to the current weather conditions. This product is suitable for 10-25 degree Celsius room temperatures.

Fields of Application: It is used for thinning the Acrylic based colors especially preferred for automotive paints.





BRIO

KLİMA ARAÇ İÇİ TAZELEME SPREYİ 150 ML BİYOSİT İÇERMEZ
A/C REFRESHING SPRAY 150 ML BIOCID-FREE

Art No: 0111-IR150

Brio Klima Tazeleme Spreyi araç klima sistemlerinde ve binek araç, kamyon, tır ve taşıtların hemen hemen hepsinin iç bölümlerinde kullanılmak üzere tasarlanmış ferahlatma ve temizlik ürünüdür. Kötü kokuları giderir ve hoş bir koku bırakır. Araçlarında ferah ve hoş koku isteyen herkes bu ürünü kullanım talimatlarına uyarak kolayca kullanabilir.

Brio Air Refresher Spray is a refreshing and odorizing product designed for use in vehicle air conditioning systems of almost all vehicles, trucks, vans etc.. It removes bad odors and leaves a pleasant scent. Anyone who wants a fresh and pleasant smell in their vehicles can easily use this product by following the instructions for use.

A/C FRESH



KLİMA TEMİZLEME SPREYİ SONDALI 400 ML BİYOSİT İÇERMEZ
A/C CLEANER SPRAY WITH PIPE 400 ML BIOCID-FREE

Art No: 0111-KD400

Brio Klima Tazeleme Spreyi, uygulandığı ortamdaki kötü koku oluşumlarına engel olur. Yüzeyle oluşan kirleri temizler ve giderir. Çıkan havanın temizlenmesini ve tazelenmiş bir havalandırma sistemi kullanmanızı sağlar. Hoş olmayan kokuları etkili bir şekilde giderir ve klima sistemlerinde uzun ve süreli ferahlık sağlar.

Kullanım Alanları: Ferahlık ve temiz bir koku istenen her klima için uygulanabilir.

Brio A/C Cleaner Spray With Probe prevents bad odor creation. It cleans and removes the dirt formed on the surface. It allows you to clean out the air system and use a refreshed ventilation system. It effectively removes unpleasant odors and provides long lasting freshness in air conditioning systems.

Fields of Application: Can be applied on any A/C system that health, refreshment and purification are desired.

KLİMA ARAÇ İÇİ ATOM TAZELEME MAKİNASI İLACI 120 ML BİYOSİT İÇERMEZ A/C ATOM REFRESHING MACHINE FLUID 120 ML BIOCIDЕ-FREE

Art No: 0111-KD120

Brio Atom Klima Tazeleme makinasına özel formüle edilmiş olan solüsyon ultrasonik nebülazör temizleme sistemi tarafından buharlaştırılarak klima sistemindeki ulaşılmaz yerlerin temizliğini sağlar. Kötü kokuları, tozları ve nikotin kalıntılarını ortadan kaldırarak araç klima sistemini tazeler. Ortama hoş ve taze bir limon kokusu yayar.

Kullanım Alanları: Araç ve klima sistemlerinin tazelenmesinde kullanılır.

The solution specially formulated for the Brio A/C Atom Refreshing Machine. It is evaporated by the ultrasonic nebulator and cleanses the places that are impossible to reach in the air conditioning system. It removes bad odors, dust and nicotine residues and refreshes the vehicle air conditioning system. Provides a pleasant and refreshing lemon fragrance.

Fields of Application: It is used to refresh vehicle and air conditioning systems.



KLİMA ARAÇ İÇİ ATOM TAZELEME SETİ (48 İLAÇ + MAKİNA) BİYOSİT İÇERMEZ A/C ATOM REFRESHING SET (48 USES + ATOMISER MACHINE) BIOCIDЕ-FREE

Art No: 0111-KDMX48

KLİMA ARAÇ İÇİ ATOM TAZELEME MAKİNESİ (48 KULLANIMLIK) TEK MAKİNA İLAÇSIZ A/C ATOM REFRESHING MACHINE (48 USES)

Art No: 0111-KDM



Brio Atom Klima Tazeleme Makinası, profesyonel servisler ve kişiler için araç klima sistemlerini etkili, verimli ve karlı bir şekilde rahatlatmak ve kötü kokuları ortadan kaldırmak için tasarlanmış güçlü bir elektronik ultrasonik nebülizördür. Hafif ve portatif ürün, temizlemek, ferahlatmak ve araç klima sistemlerinden hoş olmayan kokuları çıkarmak için özel olarak formüle edilmiş solüsyonlar kullanır. İşlem otomatiktir ve tamamlanması yaklaşık 20 ila 30 dakika sürer. Özellikle akut veya kalıcı problemlerin çözümünde etkili ve uzun süreli sonuçlar verir. Bu ürünü kullanan müşteriler temiz kokan bir araca binmekten memnun kalacaktır.

Kullanım Alanları: Klima Araç İçi Atom Tazeleme Makinası İlacı ile birlikte kullanılır. Ferahlık ve temiz hava istenilen her yerde kullanılabilir.

The Atom machine is a powerful electronic ultrasonic nebulizer designed to refresh & deodorize vehicle air conditioning systems effectively, efficiently and profitably for professional garages. The lightweight and portable product use a specially formulated solution to clean and remove any unpleasant smells from vehicles air conditioning systems. The process is automatic and takes around 20 to 30 minutes to complete. It is particularly effective in resolving acute or persistent problems and gives longlasting results. The customers will be able to immediately enjoy the benefits of a fresh-smelling vehicle.

Fields of Application: Used with A/C Atom Refreshing Machine Fluid. Can be used anywhere that refreshment and fresh air are desired.

KLİMA ARAÇ İÇİ TAZELEME SETİ SIS (48 İLAÇ + MAKİNA) BİYOSİT İÇERMEZ PRO
A/C INTERIOR REFRESHING SET PRO (48 FLUID + MACHINE) BIOCID-FREE

Art No: 0111-KDMX48-P

Araç klima sistemleri, kokpitler ve küçük iç mekanlar için Klima Araç İçi Tazeleme Sis Setidir.

Klima Araç İçi Tazeleme Sis Seti makinesi, sadece birkaç dakika içinde iç mekanı ve tüm havalandırma kanallarını eşit şekilde doyuran kuru bir dumanı yayar. Bu dumanın molekülleri, sonsuz küçüklüklerinden dolayı çökelmez ve en kapsamlı manuel veya mekanik temizlemeden kaçabilecek yüzeylere bile ulaşmaz. Hiçbir şekilde yüzeylere zarar vermez. Isı üretim teknolojisi, Duman Makinesi çözümünün aktif maddesini, arındırıcı sıvıyı, çevreye ilave nem vermeyen ve elektronik ekipman, kumaşlar ve mobilyalar için güvenli olan kuru bir sise dönüştürür. Aktif madde uzun süreli koruma sağlar.

Nasıl kullanılır:

Klima Araç İçi Tazeleme Sis Seti kullanımı kolay profesyonel bir cihazdır. Tek yapmanız gereken tanka solüsyonu yerleştirmek, güç kaynağına bağlamak ve uzaktan kumanda ile arıtma döngülerini başlatmaktır.

Üç döngü, bir aracın ve klima sisteminin veya küçük bir odanın tamamen temizlenmesini garanti eder. Duman Makinesinin gücü sayesinde, 1000 litreden (1 m³) fazla havayı arıtmak için gereken tek şey 0.001 litre solüsyon, aktif madde ve minimum enerji tüketimidir. En yüksek düzeyde hava ve yüzey temizliğini garanti eden çevresel açıdan sürdürülebilir bir teknolojidir. Brio Sis Makinası Solüsyonu, Almanya (Reg. N-98454), Avusturya ve İngiltere'de tescilli bir dezenfektandır.

Purifying Treatment for vehicle A/C systems, cockpits and small interiors.

Brio Refreshing Smoke machine diffuses a dry smoke that uniformly saturates the interior and all ventilation ducts in just a few moments. The molecules of this smoke, due to their infinitesimal size, do not precipitate and reach even surfaces that may escape the most thorough manual or mechanical cleaning. It doesn't ruin surfaces of any kind. The technology of the heat generator transforms Smoke Machine solution's active substance, the purifying liquid, into a dry mist that does not introduce additional moisture into the environment and is safe for electronic equipment, fabrics, and furniture.

The active substance ensures long-term protection.

How to use:

Brio Refreshing Smoke Machine is a professional device, intuitive and easy to use. You have only to place solution in the tank, connect it to the power supply and start the purification cycles with the remote control.

Three cycles guarantee the complete purification of a vehicle and its air conditioning system, or a small room. Due to the power of the Smoke Machine, 0.001 litres of solution, active substance and minimal energy consumption is all that is needed to purify more than 1000 litres of air (1 m³). An environmentally sustainable technology that guarantees the highest level of air and surface purification. Brio Refreshing Solution is registered disinfectant in Germany (Reg. N-98454), Austria and UK.



KLİMA KAÇAK TIKAMA 6 ML R134 + R1234 YF A/C LEAK STOP 6 ML R134 + R1234 YF

Art No: 0111-LS6

Klima ve Soğutma Sistemleri için Brio Klima Kaçak Tıkama – 6 mL
Brio Klima Kaçak Tıkama konsantredir. Araçlardakiler de dahil olmak üzere klima ve soğutma sistemlerinin kauçuk ve metal bileşenlerindeki 0,3 mm'ye kadar sızıntıları kalıcı olarak onarır. Son derece güvenli formül: Brio Klima Kaçak Tıkama polimer içermez, nem ve oksijen ile reaksiyona girmez ve klima ve soğutma sistemlerini tıkamaz.
Nerede kullanılır: Brio Klima Kaçak Tıkama, R717 (amonyak) hariç R12, R134a, R1234yf, CFC, HFC, HCFC, R32 ve HFO dahil olmak üzere tüm soğutma yağlayıcıları ve soğutucu gazlarla uyumludur. Hibrit ve elektrikli araçların klima sistemlerinde dahi soğutucu gaz kaçaklarının tamiri için ideal çözümdür. Dozaj: Araç başına 1 kartuş (6 mL) veya 21 kW'a (veya 700 mL kompresör yağı) kadar olan sistemler için.

Özellikler:

- › Soğutucu gaz sızıntılarını kalıcı olarak onarır.
- › Klima ve soğutma sistemleri için güvenlidir.
- › AC/R sistemlerinin hem metal hem de kauçuk bileşenlerini onarır.
- › Amonyak (R717) hariç tüm soğutma yağlayıcıları ve soğutucu gazlarla uyumludur.
- › UV lambasına maruz kaldığında görünür.
- › Yanıcı değildir, tahriş edici değildir, teknisyen için güvenlidir.
- › Kompresör gürültüsünü önemli ölçüde azaltır.
- › Önleyici bakım için idealdir.

Brio Leak Stop for Air Conditioning and Refrigeration Systems – 6 mL

Brio Leak Stop concentrated permanently repairs leaks up to 0.3 mm on rubber and metal components of air conditioning and refrigeration systems, including those in vehicles. Highly safe formula: Brio Leak Stop is polymer-free, does not react with moisture and oxygen and does not clog air conditioning and refrigeration systems.

Where to use: Brio Leak Stop is compatible with all refrigeration lubricants and refrigerant gases, including R12, R134a, R1234yf, CFC, HFC, HCFC, R32 and HFO, except R717 (ammonia). It is the ideal solution for repairing refrigerant gas leaks even in the air conditioning systems of hybrid and electric vehicles. Dosage: 1 cartridge (6 mL) per vehicle or for systems up to 21 kW (or 700 mL of compressor lubricant).

Features:

- › Permanently repairs refrigerant gas leaks.
- › Safe for air conditioning and refrigeration systems.
- › Repairs both metal and rubber components of AC/R systems.
- › Compatible with all refrigeration lubricants and refrigerant gases except ammonia (R717).
- › Visible when exposed to UV lamp.
- › Non-flammable, non-irritating, safe for the technician.
- › Significantly reduces compressor noise.
- › Ideal for preventive maintenance.



KLİMA UV KAÇAK TESPİT 1234YF ADAPTÖRÜ A/C UV LEAK DETECTION 1234YF ADAPTER

Art No: 0111-UVSET-1234YF

HFO R1234yf kuplörü düşük basınç. Aşağıdaki Brio ürünlerine çok iyi uyum sağlar. Klima Kaçak Dedektörleri ve Performans İyileştiriciler, Brio UV Test Sıvıları.

HFO R1234yf coupler low pressure. Fits very well to Brio products below. A/C Leak Detectors and Performance Improvers, Brio UV Test Fluids.



KLİMA PERFORMANS ARTTIRICI 6 ML R134 + R1234 YF
A/C PERFORMANCE IMPROVER 6 ML R134 + R1234YF

Art No: 0111-CS6

- › Brio Klima Performans Arttırıcı, araçlarınkiler de dahil olmak üzere klima ve soğutma sistemlerinin orijinal verimliliğini geri kazandırmak ve korumak için yenilikçi bir katkı maddesidir.
- › Brio Klima Performans Arttırıcı özellikle yağ kirlenmesini (soğutma hatlarının duvarlarında yağın birikmesine yol açan kimyasal bir olay) ortadan kaldırır ve ısı alışverişini geri kazandırır, böylece hem enerji tüketimini hem de CO2 emisyonlarını azaltır.
- › Brio Klima Performans Arttırıcı, R717 (amonyak) hariç, R12, R134a, R1234yf, CFC'ler, HFC'ler, HCFC'ler, R32 ve HFO dahil olmak üzere tüm soğutma yağlayıcıları ve soğutucu akışkanlarıyla uyumludur.
- › Hibrit ve elektrikli araçların iklimlendirme sistemlerinin orijinal verimini geri kazandırmak için de kullanılabilir.
- › *Brio A/C Performance Improver is an innovative additive to restore and maintain the original efficiency of air conditioning and cooling systems, including those of vehicles.*
- › *In particular, Brio A/C Performance Improver eliminates oil fouling (a chemical phenomenon that causes oil to accumulate on the walls of refrigeration lines) and restores heat exchange, thus reducing both energy consumption and CO2 emissions.*
- › *Brio A/C Performance Improver is compatible with all refrigeration lubricants and refrigerants, including R12, R134a, R1234yf, CFCs, HFCs, HCFCs, R32 and HFO, except R717 (ammonia).*
- › *It can also be used to restore the original efficiency of air conditioning systems of hybrid and electric vehicles.*



KLİMA VANASI TAKIM R134A
A/C VALVE SET R134A

Art No: 0111-QCR134A

- › 1/4 SAE - Yüksek Basınç Port
- › 1/4 SAE - Alçak Basınç Port
- › M14x1.5 - Yüksek Basınç Port
- › M14x1.5 - Alçak Basınç Port
- › 1/4 SAE - High Pressure Port
- › 1/4 SAE - Low Pressure Port
- › M14x1.5 - High Pressure Port
- › M14x1.5 - Low Pressure Port

KLİMA VANASI TAKIM R1234YF
A/C VALVE SET R1234YF

Art No: 0111-QCRR1234YF

- › M12x1.5 - Yüksek Basınç Port
- › M12x1.5 - Alçak Basınç Port
- › M12x1.5 - High Pressure Port
- › M12x1.5 - Low Pressure Port



UV KAÇAK TESPİT SIVISI R134A + R1234YF + EV 7,5 ML
UV LEAK DETECTOR FLUID R134A + R1234YF + EV 7,5 ML

Art No: 0111-UV75S

UV KAÇAK TESPİT SIVISI R134A + R1234YF + EV 7,5 ML X 12'Lİ
UV LEAK DETECTOR FLUID R134A + R1234YF + EV 7,5 ML (12 PIECES)

Art No: 0111-UV75

Brio UV Kaçak Tespit Sıvısı, havalandırma ve soğutma sistemlerinden gelen küçük gaz sızıntılarının hızlı ve kesin bir şekilde tespit edilmesine imkân tanır. Sızıntılar UV ışığı kullanımıyla görülebilir hale gelir. Sistem içerisinde uzun süre kalabilir. PAG, PAO ve Ester yağına uygundur.

Kullanım Alanları: R134a soğutma sistemlerinde kullanılabilir. Elektrikli kompresörlere sahip araçların havalandırma ve soğutma sistemlerinde kullanılabilir.

The Brio UV Leak Detector Fluid allows quick and precise detection of small gas leaks in ventilation and cooling systems. Leaks become visible through the use of UV light. It can stay in the system for a long time. Suitable for PAG, PAO and Ester oil.

Fields of Application: Can be used in R134a cooling systems. Can be used in ventilation and cooling systems of vehicles with electric air compressors.



UV KAÇAK TESPİT SIVISI R134A + R1234YF + EV 100 ML
UV LEAK DETECTOR FLUID R134A + R1234YF + EV 100 ML

Art No: 0111-UV100

UV KAÇAK TESPİT SIVISI R134A + R1234YF + EV 250 ML
UV LEAK DETECTOR FLUID R134A + R1234YF + EV 250 ML

Art No: 0111-UV250

UV KAÇAK TESPİT SIVISI R134A + R1234YF + EV 350 ML
UV LEAK DETECTOR FLUID R134A + R1234YF + EV 350 ML

Art No: 0111-UV350

Brio UV Kaçak Tespit Sıvısı, havalandırma ve soğutma sistemlerinden gelen küçük gaz sızıntılarının hızlı ve kesin bir şekilde tespit edilmesine imkân tanır. Sızıntılar UV ışığı kullanımıyla görülebilir hale gelir. Sistem içerisinde uzun süre kalabilir. PAG, PAO ve Ester yağına uygundur.

Kullanım Alanları: R134a soğutma sistemlerinde kullanılabilir. Elektrikli kompresörlere sahip araçların havalandırma ve soğutma sistemlerinde kullanılabilir.

The Brio UV Leak Detector Liquid allows quick and precise detection of small gas leaks in ventilation and cooling systems. Leaks become visible through the use of UV light. It can stay in the system for a long time. Suitable for PAG, PAO and Ester oil.

Fields of Application: Can be used in R134a cooling systems. Can be used in ventilation and cooling systems of vehicles with electric air compressors.

GAZ KAÇAK TESPİT SPREYİ 400 ML
GAS LEAK DETECTION SPRAY 400 ML

Art No: 0111-LF400

Brio Gaz Kaçak Tespit Spreyi, vidalı ve flanşlı derzlerin, kanalların ve kaynakların ve benzeri yüzeylerin gaz veya hava sızdıran noktalarının dahili basınç altında kolayca tespit edilmesini sağlar. Gaz kaçak test spreyi, karbondioksit (CO2), propan, bütan, asetilen, basınçlı hava, doğal gaz, azot veya florlu hidrokarbonlar gibi gazlarla zararlı bileşikler oluşturmaz.

Kullanım Alanları: Gaz ve hava kaçağından şüphelenilen vidalı ve flanşlı derzlerde, kanallarda ve diğer tüm yüzeylerde kullanılabilir.

Brio Gas Leak Detection Spray helps easily detecting the leaking points on gas and air systems of the threaded and flanged joints, ducts and welds under internal pressure. The product does not form harmful compounds with gases such as carbon dioxide (CO2), propane, butane, acetylene, compressed air, natural gas, nitrogen or fluorinated hydrocarbons.

Fields of Application: Can be used in the threaded and flanged joints, ducts, welds and wherever gas leakage is suspected.



KLİMA UV KAÇAK TESPİT KİTİ GÖZLÜK LAMBA
A/C UV LEAK DETECTION SET 12 GOGGLES AND LAMP

Art No: 0111-UVLG



WIRE BRIGHT TORCH, soğutucu gaz sızıntılarının tespit edilmesini sağlayan 100W-12V'lik bir UV lambasıdır.

Teknik özellikler:

- › Güç kaynağı: 12 V
- › UV koruyucu gözlükler dahildir
- › LED dalga boyu: 410 - 405 nm
- › Plastik gövde
- › Kapaklı

WIRE BRIGHT TORCH is an UV lamp 100W-12V that allows identifying refrigerant gas leaks.

Technical features:

- › Power supply: 12 V
- › UV protective goggles included
- › LED wavelength: 410 - 405 nm
- › Plastic body
- › Clamshell

KLİMA UV KAÇAK TESPİT KİTİ 12 V A/C UV LEAK DETECTION SET 12 V

Art No: 0111-UVSET

Araç klimalarının çatlaklarını tespit etmek için özel oluşturulmuş settir. İçerisinde;

- › 12 adet BRİO UV Kaçak Tespit Sıvısı (7,5 ml)
- › Etiket
- › BRİO UV Kaçak Tespit Sıvısı Temizleme İlacı (400 ml)
- › R134a sistemleri için düşük basınçlı port adaptörü
- › 120 mm 1/4 HVAC&R adaptörü
- › 120 mm 5/16 enjektör adaptörü
- › 9 LED UV kaçak tespit lambası
- › %100 UV korumalı gözlük bulunur.

Kullanım Alanları: Hem otomotiv hem de HVAC&R sistemleri için kullanılabilir.

A set that is designed to detect leaks in the A/C systems of cars. Kit includes;

- › BRİO UV Leak Detector Liquid (7,5ml)
- › Stickers
- › BRİO UV Leak Detector Liquid Cleaner (400 ml)
- › Low-pressure port adapter for systems with R134a
- › 120 mm 1/4 SAE adapter with one-way valve
- › 120 mm 5/16 SAE adapter with one-way valve
- › 9 UV LED leak detector torch
- › 100% UV protective goggles

Fields of Application: Can be used in both automotive and HVAC&R systems.



KLİMA UV KAÇAK TESPİT KİTİ 12 V PRO A/C UV LEAK DETECTION SET 12 V PRO

Art No: 0111-UVSET-P



Klima Uv Kaçak Tespit Kiti hem Otomotiv hem de HVAC/R için floresan UV kaçak dedektörü boya kullanarak soğutucu gaz kaçaklarını tespit etmek için ihtiyacınız olan her şeyi içeren kitidir. Çanta, uygulama sonrası temizlik envanteri de içerir. Kit şunları içerir:

- › UV kaçak tespit kiti 250 mL şişe
- › Boya algılanan etiketler
- › 100 mL'lik kaçak tespit sıvısı temizleyicisi sprey
- › Yeniden doldurulabilir 50 mL kartuş enjektörü
- › R134a'lı sistemler için düşük basınçlı bağlantı noktası adaptörü
- › Emniyet valfli 120 mm 1/4 SAE adaptörü
- › Emniyet valfli 120 mm 5/16 SAE (R410a) adaptör
- › 9-LED UV lambası
- › %100 UV korumalı gözlükler

LEAK FINDER are kits for both Automotive and HVAC/R that contain everything you need to detect refrigerant gas leaks using fluorescent UV leak detector dye. The case includes also what's necessary to clean up the traced surface. The kit includes:

- › 250 mL bottle with dispenser of leak finder
- › Dye detected labels
- › 100 mL spray bottle of leak finder remover
- › Refillable 50 mL cartridge injector
- › Low-pressure port adapter for systems with R134a
- › 120 mm 1/4 SAE adapter with safety valve
- › 120 mm 5/16 SAE (R410a) adapter with safety valve
- › 9-LED UV lamp
- › Goggles with 100% UV protection

KLİMA KAÇAK TEST ALETİ A/C LEAK TESTER

Art No: 1500-8557

Otomobil, kamyon ve diğer araçların klima cihazlarında daha kolay sızıntı tespiti için kullanılır. Sürekli ve limitsiz olmak üzere iki çalışma modu vardır. Tepki süresi hızlıdır. Sızıntının ayarlanabilir hassasiyeti tespit edildiğinde görsel ve işitsel sinyal verir. Kullanımı kolaydır.

Kullanım Alanları: R134a, R12, R11, R500, R503, R22, R123, R124, R502, R404a, R125, AZ-50, HP62, MP39 sistemleri için uygundur.

Used for easier leak detection in cars, trucks and other vehicles' air conditioners. There are two operating modes which are continuous and limitless. Has a fast response time. Provides a visual and audible signal when the adjustable sensitivity of leakage is detected. It is easy to use.

Fields of Application: Suitable for R134a, R12, R11, R500, R503, R22, R123, R124, R502, R404a, R125, AZ-50, HP62, MP39 systems.



KLİMA BASINÇ TEST ALETİ A/C PRESSURE TESTER

Art No: 1500-8425

Klima basıncını test etmek için kullanılır. Servis cihazlarındaki arızalı göstergeler yerine ideal yedek parça olarak veya servis cihazlarının olmadığı durumlarda tespit amaçlı da kullanılabilir. Servis cihazları için yüksek ve düşük basınç hortumu ve bağlantı hortumu içerir. Göstergeler bir alüminyum gövde içerisinde korunur. Yüksek ve düşük basınç için kapatma vanaları vardır.

Kullanım Alanları: R12 ve R134A sistemleri için uygundur.

It is used to test the air conditioner pressure. It can also be used as an ideal spare part for defective indicators in service devices or for detection without service devices. Includes high and low-pressure hoses and connection hose for service devices. The indicators are protected in an aluminum cover. There are shut-off valves for high and low pressure.

Fields of Application: Suitable for R12 and R134A systems.

KLİMA GAZI R134A C-GAS TEKRAR DOLDURULABİLİNİR 12 KG A/C REFRIGERANT R134A 12 KG (REFILL)

Art No: 0304-R134A2020C

- › ASHRAE No: 134a
- › Yağ Tipi: POE
- › Güvenlik Grubu: A1
- › Yerine Geçtiği Akışkan: 12, 22
- › GWP: 1.430
- › Ambalaj Türü: Tekrar Doldurulabilir Silindir

- › ASHRAE No: 134a
- › Oil Type: POE
- › Safety Group: A1
- › Replaced Fluid: 12, 22
- › GWP: 1.430
- › Packaging Type: Refillable Cylinder



KLİMA GAZI R1234YF TEKRAR DOLDURULABİLİNİR 5 KG A/C REFRIGERANT R1234YF 5KG (REFILL)

Art No: 0304-01-03

R1234YF klima sistemlerinin bakım ve onarımında soğutucu olarak kullanılır.

Used as a coolant for repair and maintenance of R1234YF A/C systems.

KLİMA YAĞI 1 LT R134A
REFRIGERATION OIL R134A 1L

Art No: 0304-03

Kompresör aşınmalarını önleyerek bakım maliyetlerini düşürür. Termal kararlılığı yüksek olan ürün kompresör basıncının oluşturduğu sıcaklara karşı direnç gösterir. Oksidasyon, polimerizasyon ve reçineleşmeye karşı son derece dayanıklı bir kimyasal yapıya sahiptir. Çeşitli soğutma sistem tasarımlarında üstün sistem verimliliği ve uygun yağ dönüşü sağlar. Viskozite endeksi yüksektir ve geniş viskozite aralığı vardır.

Kullanım Alanları: R134A için uygundur.

It reduces maintenance costs by preventing compressor corrosion. This high thermal stability product is resistant against heat generated by compressor pressure. It has a chemical structure which is extremely resistant to oxidation, polymerization and resinification. It provides superior system efficiency and proper oil rotation in various cooling system designs. It has a high viscosity index and a large viscosity range.

Fields of Application: Suitable for R134A.



KLİMA YAĞI PAG UNİVERSAL R134A + R1234YF + EV 250 ML
PAG A/C OIL UNIVERSAL R134A + R1234YF + EV 250 ML

Art No: 0304-PAG250

KLİMA YAĞI PAG UNİVERSAL R134A + R1234YF + EV 1000 ML
PAG A/C OIL UNIVERSAL R134A + R1234YF + EV 1000 ML

Art No: 0304-PAG1000

Brio PAG Yağları, R134a ve R1234yf'ye sahip klima sistemleri için yüksek performanslı Polialkilen glikoldür. R1234yf soğutucu gazı ile optimum karışabilirliğe sahiptirler ve aynı zamanda uyumludurlar. R134a ile geniş bir konsantrasyon ve sıcaklık aralığında uyumludur. Bunun sonucunda mükemmel yağlama özellikleri sağlar ve soğutma sisteminin verimliliğini artırır. Diğer soğutucu akışkanlarla kullanılan normal ürünlerle karşılaştırıldığında daha düşük higroskopisiteye, yüksek kimyasal ve termal stabiliteye ve yüksek hidroliz direncine sahiptir. PAG yağlı elektrikli kompresörlerle kullanılabilir. Bu yağlar OEM spesifikasyonlarına ve DIN 51503 KD gerekliliklerine uygundur.

Brio PAG Oils are high performance Polyalkylene glycol for air conditioning systems with R134a and R1234yf. They have optimal miscibility with R1234yf refrigerant gas and they are also compatible with R134a, over a wide range of concentrations and temperatures. This results in excellent lubricating properties and increased efficiency of the refrigeration system. They have a reduced hygroscopicity compared to normal products used with other refrigerants, it also has a high chemical and thermal stability and resistance to hydrolysis. Compatible with electric compressors with PAG oil. These oils meets OEM specifications and the requirements of DIN 51503 KD.



FAR TEMİZLEME İLACI 1000 ML HEAD LIGHT CLEANING FLUID 1000 ML

Art No: 0113-H1000

Sarılaşmış veya solmuş cam yüzeyindeki vernikleri soyulmuş far camlarının restorasyonu için etkili bir ilaçtır. Yoğun formülü buharlaştırılarak far yüzeyine etki etmesi sağlanır. Far yüzeylerini etkin bir şekilde temizler, yüzeyi kir ve kalıntılardan arındırarak farın ilk günkü görünümüne kavuşmasını sağlar. Ürünü kullandıktan hem sonra far üzerindeki matlığın gittiğini ve parlatıldığını göreceksiniz.

It is the definitive solution for headlight lenses whose varnishes are peeled off on the surface of yellowed or faded glass. Its dense formula is evaporated to act on the headlight surface. Thus, it effectively cleans the headlight surfaces from dirt and soot, and gives the headlight a first day look. After using the product, users will witness that the opacity on the headlight is vanished and polished.



FAR TEMİZLEME SETİ HEAD LIGHT CLEANING SET

Art No: 0113-HCS



Setin İçeriği:

- › 600 Kum Cırtlı Zımpara
- › 800 Kum Cırtlı Zımpara
- › 1 Adet Far Temizleme İlacı
- › 1 Adet Tampon Sünger
- › 1 Adet Adaptör
- › 1 Adet Isıtıcı Paslanmaz Cezve
- › 1 Adet Uygulama Hunisi
- › 1 Adet Koruyucu Maske
- › 1 Adet Koruyucu Eldiven

Set Contents:

- › 600 Grit Sandpaper
- › 800 Grit Sandpaper
- › 1 Piece Headlight Cleaning Fluid
- › 1 Piece Buffer Sponge
- › 1 Piece Adapter
- › 1 Piece Heater Stainless Pot
- › 1 Piece Application Funnel
- › 1 Piece Protective Mask
- › 1 Piece Protective Gloves

PASTA KALIN 250 ML
THICK PASTE WAX 250 ML

Art No: 0113-B1-250

PASTA KALIN 1 L
THICK PASTE WAX 1 L

Art No: 0113-B1

BRIO Pasta Kalın, derin çizikler için kaba zımpara macundur. Her renk için uygundur. Silikon ve amonyak içermez, boyanabilir, kozmetik yağlar içermez ve su ile karıştırılabilir. Boyaya zarar vermez, makine ile kullanıma uygundur. Hızlı etki eder.
Kullanım Alanları: HS ve MS boylar için uygundur.

BRIO Thick Paste Wax is a sanding paste for deep scratches on the vehicle body. Suitable for any color. It does not contain silicone and ammonia. It can be dyed. It does not contain cosmetic oils and it can be mixed with water. It does not harm the paint. It is also suitable for machine use and it reacts quickly.

Fields of Application: Suitable for HS and MS paints.



PASTA ORTA 250 ML
MEDIUM PASTE WAX 250 ML

Art No: 0113-B2-250

PASTA ORTA 1 L
MEDIUM PASTE WAX 1 L

Art No: 0113-B2

BRIO Pasta Orta, orta çizikler için dizayn edilmiş macundur. Her renk için uygundur. Silikon ve amonyak içermez, boyanabilir, kozmetik yağlar içermez ve su ile karıştırılabilir. Boyaya zarar vermez, makine ile kullanıma uygundur. Hızlı etki eder.
Kullanım Alanları: Her türlü boya için uygundur.

BRIO Medium Paste Wax is a sanding paste for medium scratches on the vehicle body. Suitable for any color. It does not contain silicone and ammonia. It can be dyed. It does not contain cosmetic oils and it can be mixed with water. It does not harm the paint. It is also suitable for machine use and it reacts quickly.

Fields of Application: Suitable for all kinds of paints.

PASTA İNCE & CİLA 250 ML
THIN PASTE WAX & POLISH 250 ML

Art No: 0113-B3-250

PASTA İNCE & CİLA 1 L
THIN PASTE WAX & POLISH 1 L

Art No: 0113-B3

BRIO Pasta İnce & Cila, sıg çizikler için dizayn edilmiş macundur. İnce zımpara çiziklerini ortadan kaldırır parlak bir yüzey oluşturur. Her renk için uygundur. Silikon ve amonyak içermez, boyanabilir, kozmetik yağlar içermez ve su ile karıştırılabilir. Boyaya zarar vermez, makine ile kullanıma uygundur. Hızlı etki eder.

Kullanım Alanları: Her türlü boya için uygundur.

BRIO Thin Paste Wax & Polish is designed for shallow scratches on the vehicle body. Removes shallow scratch marks and creates a bright surface. Suitable for any color. It does not contain silicone and ammonia. It can be dyed. It does not contain cosmetic oils and it can be mixed with water. It does not harm the paint. It is also suitable for machine use and it reacts quickly.

Fields of Application: Suitable for all kinds of paints.



CİLA 250 ML
POLISH 250 ML

Art No: 0113-B4-250

CİLA 1 L
POLISH 1 L

Art No: 0113-B4

Doğal içeriği ve özel formülü sayesinde boyada kalıcı parlaklık bırakır. Her türlü hava koşuluna ve güneş ışığına karşı dayanıklıdır. Kalıntı bırakmadan tekrar polisaj işlemine tabi tutulabilir. Susuz temizleme yapmak mümkündür. Boyaya zarar vermez.

Kullanım Alanları: Her türlü kaporta yüzeyi için uygundur.

Due to its natural content and special formula, it provides permanent brightness on the paint. It is resistant to all weather conditions and sunlight. It can be re-polished without leaving any residues. Also allows waterless cleaning. It does not damage the paint.

Fields of Application: Suitable for all types of vehicle bodies.

HARE GİDERİCİ 250 ML
FINISHING POLISH 250 ML

Art No: 0113-B5-250

HARE GİDERİCİ 1 L
FINISHING POLISH 1 L

Art No: 0113-B5

Boya yüzeylerine yüksek parlaklık verebilmek için kullanılan ince macundur. Boyadaki ince ve orta aşınma belirtilerini, polisaj izlerini ve hologramları iz bırakmadan kaldırır. Çabuk ve kolay temizlenir.

Kullanım Alanları: Her türlü kaporta için uygundur.

It is a thin paste used for extra brightness on paint surfaces. Removes thin and moderate signs of corrosion, polishing marks and holograms without leaving any traces. Cleans quickly and easily.

Fields of Application: Suitable for all types of bodywork.



BOYA KORUMA 250 ML
PAINT PROTECTOR 250 ML

Art No: 0113-B6-250

BOYA KORUMA 1 L
PAINT PROTECTOR 1 L

Art No: 0113-B6

Tüm araçların yüzeyleri için sızdırmaz polimer koruyucudur. Derin parlaklık veren hidrofobik etkisi ile su tutmama özelliğine sahip sızdırmazlık sağlayan bir üründür. Çevresel etkilere karşı etkili ve uzun süreli koruma sağlar. Yeni nesil kaplama teknolojisi ile güçlendirilmiştir. Hızlı etki gösterir, uzun ömürlüdür.

Kullanım Alanları: Her türlü aracın kaportasında ve jantında kullanılabilir.

It is a polymer sealing shield for the surfaces of all vehicles and is waterproof due to its brightness providing hydrophobic feature. Provides effective and long-term protection against environmental conditions. Designed with a new generation coating technology. Reacts quickly and maintains its effect for a long time.

Fields of Application: It can be used on the body and rim of any vehicle.

MİKROFİBER BEZİ LAZER KESİM 60X90 200 GR
*MICROFIBER CLOTH LASER CUT 60X90 200 G***Art No: 0113-MB60X90**

Yüksek kaliteli mikrofiber bez ıslak ve kuru yüzeylerin etkili bir şekilde temizlenmesini sağlar. Emici mikrofiber yapısı ile tozu, ıslaklığı ve kiri yüzeyine hapsederek etkili temizlik sağlar. Bir çok kez yıkanabilir ve uzun ömürlüdür.

High-quality microfiber cloth provides effective cleaning of wet and dry surfaces. It absorbs dust, wetness and dirt on its surface with its absorbent microfiber structure and provides effective cleaning. It can be washed many times and it is long lasting.

**GÜDERİ BEZ 50X70 CAM VE KAPORTA İÇİN LÜX**
*CHAMOIS CLEANING CLOTH 50X70 GLASS AND HOOD PREMIUM***Art No: 0113-GB50X70****GÜDERİ BEZ 50X60 CAM VE KAPORTA İÇİN**
*CHAMOIS CLEANING CLOTH 50X60 GLASS AND HOOD***Art No: 0113-GB50X60**

Yüzeyi çizmeyen ve leke bırakmayan güderi bez, araçların iç ve dış temizliklerinde kaporta cam, torpido, kokpit, alüminyum ve plastik aksamın lekesez bir şekilde temizlenmesi için kullanılır. Hassas yüzeylerde etkili sonuç verir. Silinen yüzeyler parlak ve canlı bir görünüm kazanır. Ürün defalarca kullanılabilir.

The chamois cloth, which does not scratch and does not leave stains over the surface, is used for cleaning the body, glass, torpedo, cockpit, aluminium and plastic parts. It cleans effectively without leaving any stain in the interior and exterior parts of the vehicles. It gives effective results on sensitive surfaces. The wiped surfaces shine and look vivid. The product can be used many times.

KADİFE DOKULU PARLAK GENEL TEMİZLİK BEZİ 40X60
*SHINY VELVET GENERAL CLEANING CLOTH 40X60***Art No: 0113-KDTB40X60**

Kadife dokusu sayesinde ıslak ve kuru yüzeylerin etkili bir şekilde temizlenmesini sağlar. Emici yapısı ile tozu, ıslaklığı ve kiri yüzeyine hapsederek temizlenen bölgede maddenin yapısına bağlı olarak parlaklık bırakır. Bir çok kez yıkanabilir ve uzun ömürlüdür.

Due to its velvety texture, it provides effective cleaning of wet and dry surfaces. It absorbs dust, wetness and dirt with its absorbent structure, and leaves brightness depending on the nature of the substance in the cleaned area. It can be washed many times and it has a long life.



MİKROFİBER PARLATMA BEZİ 40X40
MICROFIBER SHINING CLOTH 40X40

Art No: 0113-MPB40X40

Parlatma bezi, pencereleri, aynaları ve paslanmaz çelik ve diğer parlak metal yüzeyler gibi cilalı yüzeyleri temizlemek ve parlatmak için kullanılan etkili bir üründür. Bez kuru veya nemli olarak kullanılabilir. Etkili sonuç verir ve hiç iz bırakmaz.

Polishing cloth is an effective product used to clean and polish windows, mirrors and polished surfaces such as stainless steel and other shiny metal surfaces. The cloth can be used dry or damp. It gives effective results and leaves no traces.



MİKROFİBER HAVLU BEZİ 50X70
MICROFIBER TOWEL CLOTH 50X70

Art No:0113-MHB50X70

Havlu bezi, tüm bezler gibi temizlik amaçlı kullanıldığı gibi araç yıkamalarından sonra araç yüzeyinde kalan suyun güneş ışığı yüzünden leke bırakmaması için kullanılan yüksek emme kapasitesine sahip bir temizlik bezidir. Cam, boya, çelik, plastik gibi sert yüzeylerde rahatlıkla kullanılabilir. Defalarca yıkanıp kullanılabilir.

Towel cloth, like all clothes, is used for cleaning purposes and it is a high absorbent cleaning cloth used to prevent the water stains on the surface of the vehicle after car washes due to the sunlight. It can be easily used on hard surfaces such as glass, paint, steel and plastic. It can be washed and used many times.

MİKROFİBER BAKLAVA DİLİM DESENİLİ 50X70 CAM BEZİ
MICROFIBER DIAMOND TEXTURE GLASS CLEANING CLOTH 50X70

Art No: 0113-MCB50X70

Baklava desenli yapısı sayesinde ıslak ve kuru yüzeylerin etkili bir şekilde temizlenmesini sağlar. Emici yapısı ile tozu, ıslaklığı ve kiri yüzeyine hapsederek etkili bir parlaklık sağlar. Özellikle cam yüzeylerde tercih edilir ve kusursuz sonuç verir. Bir çok kez yıkanabilir ve uzun ömürlüdür.

Due to its diamond pattern structure, it provides effective cleaning of wet and dry surfaces. It absorbs dust, wetness and dirt on its surface and provides an effective gloss with its special structure. It is preferred especially on glass surfaces and gives perfect results. It can be washed many times and it has long-lasting usage time.



MİKROFİBER BEZİ LAZER KESİM 30X30
*MICROFIBER LASER CUT CLOTH 30X30***Art No: 0113-MBL30X30****MİKROFİBER BEZİ LAZER KESİM 40X40**
*MICROFIBER LASER CUT CLOTH 40X40***Art No: 0113-MBL40X40**

Mikrofiber bez ıslak ve kuru yüzeylerin etkili bir şekilde temizlenmesini sağlar. Emici mikrofiber yapısı ile tozu, ıslaklığı ve kiri yüzeyine hapsederek etkili temizlik sağlar. Bir çok kez yıkanabilir ve uzun ömürlüdür.

Microfiber cloth provides effective cleaning of wet and dry surfaces. It absorbs dust, wetness and dirt on its surface with its absorbent microfiber structure and provides effective cleaning. It can be washed many times and it is long lasting.

**CAM TEMİZLEME BEZİ SENTETİK GÜDERİ 40X40**
*CHAMOIS GLASS CLEANING CLOTH SYNTHETIC 40X40***Art No: 0113-SGCB40X40**

Yüzeyi çizmeyen ve leke bırakmayan cam için özel olarak üretilmiş güderi bez, araçların iç ve dış temizliklerinde özellikle cam, kaporta torpido, kokpit, alüminyum ve plastik aksamın lekesez bir şekilde temizlenmesi için kullanılır. Hassas yüzeylerde etkili sonuç verir. Silinen yüzeyler parlak ve canlı bir görünüm kazanır. Ürün defalarca kullanılabilir.

The chamois cloth, which is specially produced for glass that does not scratch the surface and does not leave any stains, is used for the interior and exterior cleaning of vehicles, especially for the spotless cleaning of glass, hood, glove box, cockpit, aluminum and plastic parts. It gives effective results on sensitive surfaces. Wiped surfaces shine and gain a lively appearance. The product can be used repeatedly.

SİHİRLİ SÜNGER 70X100X30 MM
*MAGIC SPONGE 70X100X30 MM***Art No: 0113-SS**

Brio sihirli temizlik süngeri, kir ve lekelerin çok fazla ovalanmadan hızlıca çıkarılmasını sağlar. Böylece temizliği zahmetli hâle getiren unsurları en aza indirmeyi sağlar. Herhangi bir temizlik malzemesine gerek kalmadan Brio sihirli temizlik süngeri kullanılabilir. Ürün pratik ve kullanışlıdır. Kullanım Alanları: Geniş kullanım alanına sahip olan ürünü duvar, banyo, mutfak tezgahı, mutfak aletleri, buzdolabı, bahçe mobilyaları, araba iç mekanları, jantlar ve spor ayakkabıların temizliğinde kullanılır.

The Brio magic cleaning sponge provides quick removal of dirt and stains without too much scrubbing. Thus, it minimizes the elements that make cleaning difficult. You can use the Brio magic cleaning sponge without the need for any cleaning materials. The product is practical and useful. Areas of Use: The product, which has a wide usage area, is used for cleaning walls, bathrooms, countertops, kitchen appliances, refrigerators, garden furniture, car interiors, wheels and sports shoes.



MASKELEME FOLYOSU 4X5 M
MASKING FOIL 4X5 M

Art No: 0113-MF4X5M

MASKELEME FOLYOSU 4X120 M
MASKING FOIL 4X120 M

Art No: 0113-MF4X120M

Araç bakım ve servislerinde her türlü araç boyama uygulamalarında istenilen yüzeyin hızlı ve kolay kaplanıp korunmasını sağlar. Özellikleri: Boya emici özelliğe sahiptir, yırtılmaya karşı dayanıklıdır. Ekonomiktir. Statik özelliği maskelemeyi kolaylaştırır, tozları üzerine toplar. Maskeleme bandı sarfiyatını azaltır. Tüm parçaları fazla spreylenemeden doğacak akmalara karşı korur, su ve hava geçirmez, sızdırma yapmaz.

It provides fast and easy coating and protection of the desired surface in all kinds of vehicle painting applications in vehicle maintenance and services. Properties: It has paint absorbent property and is resistant to tearing. It is economical. Its static feature makes masking easier and collects dust on it. It reduces the consumption of masking tape. It protects all parts against spills caused by over-spraying, is water and airtight, does not leak.



MASKELEME FOLYOSU BANTLI 55X33 M 80C DAR KAĞIT BANTLI
MASKING FOIL WITH TAPE 55X33 M 80C NARROW WITH PAPER TAPE

Art No: 0113-MFB55X33

MASKELEME FOLYOSU BANTLI 110X33 M 80C DAR KAĞIT BANTLI
MASKING FOIL WITH TAPE 110X33 M 80C NARROW WITH PAPER TAPE

Art No: 0113-MFB110X33

Araç bakım ve servislerinde her türlü araç boyama uygulamalarında büyük veya küçük alanların çok hızlı ve kolay kaplanıp korunmasını sağlar.

Özellikleri:

- › Boya emici özelliğe sahiptir, yırtılmaya karşı dayanıklıdır. Ekonomiktir.
- › Statik özelliği maskelemeyi kolaylaştırır, tozları üzerine toplar.
- › Tek kişi maskeleme yapabilir.
- › Büyük ebatlarıyla araç birkaç dakikada maskelenir, maskeleme bandı sarfiyatını azaltır.
- › Hem aracın dışını hem de küçük bir hareketle içini ve motoru korur.
- › Tüm parçaları fazla spreylenemeden doğacak akmalara karşı korur, su ve hava geçirmez, sızdırma yapmaz.

It ensures that large or small areas are covered and protected very quickly and easily in all kinds of vehicle painting applications in vehicle maintenance and services.

Features:

- › It has paint absorbing properties and is resistant to tearing. It is economical.
- › Its static feature makes masking easier and collects dust.
- › One person can do masking.
- › With its large dimensions, the vehicle can be masked in a few minutes, reducing masking tape consumption.
- › It protects both the exterior of the vehicle and, with a small movement, the interior and engine.
- › It protects all parts against leaks that may occur due to overspray, is water and air tight, and does not leak.



MASKELEME BANTI SARI 25X50
MASKING TAPE YELLOW 25X50

Art No: 0113-M25X50-G

MASKELEME BANTI YEŞİL 25X50
MASKING TAPE GREEN 25X50

Art No: 0113-M25X50-Y

MASKELEME BANTI MAVİ 25X50
MASKING TAPE BLUE 25X50

Art No: 0113-M25X50-B

Boya işlemlerinde, kaplama kağıtlarının ve boya folyolarının sabitlenmesinde ve gerekli yapıştırılmalarda kullanılır. Yarılmaya dayanıklıdır. İnce dokuludur. Renk seçenekleri mevcuttur. 25x50 boyutlarındadır.

It is used in paint processes, fixing coating papers and paint foils and necessary bonding. It is tear resistant. It is fine textured. Color options are available. It is 25x50 in size.

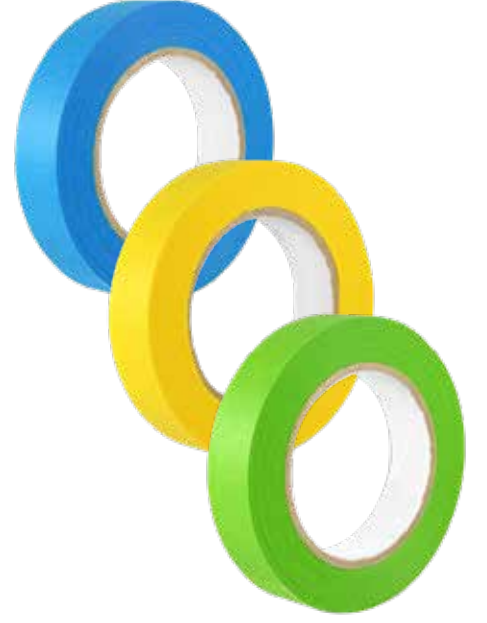

POLİSAJ MICRO FİBER PAD 160 MM BEYAZ KALIN PASTA İÇİN
MICRO FIBER POLISHING PAD 160 MM WHITE FOR THICK PASTE

Art No: 0113-PMP160-W

160 mm boyutlarında Brio Kalın Pasta için tasarlanmış, polisaj mikrofiber paddir. Beyaz renktedir.

It is a polishing microfiber pad designed for 160 mm Brio Thick Paste. It is white in color.

POLİSAJ SÜNGERİ CİRTLİ 150X25 TURUNCU ORTA PASTA İÇİN
POLISHING SPONGE VELCRO 150X25 ORANGE FOR MEDIUM PASTE

Art No: 0113-PS150-O

150'lik velcro tabanlar ile kullanılan cırtlı polisaj süngeridir. Turuncu renklidir ve Brio Kalın Pasta ile kullanıldığında en mükemmel sonuç alınır.

It is a velcro polishing sponge used with velcro bases of 150. It is orange in color and the best results are obtained when used with Brio Thick Paste.



POLİSAJ SÜNGERİ CİRTLİ 150X25 MAVİ İNCE PASTA İÇİN
POLISHING SPONGE VELCRO 150X25 BLUE FOR THIN PASTE

Art No: 0113-PS150-B

150'lik velcro tabanlar ile kullanılan cırtlı polisaj süngeridir. Mavi renklidir ve Brio İnce Pasta ile kullanıldığında en mükemmel sonuç alınır.

It is a velcro polishing sponge used with velcro bases of 150. It is blue in color and best results are obtained when used with Brio Thin Paste.



POLİSAJ SÜNGERİ CİRTLİ 150X25 BORDO HARE GİDERİCİ İÇİN
POLISHING SPONGE VELCRO 150X25 MAROON FOR FINISHING POLISH

Art No: 0113-PS150-P

150'lik velcro tabanlar ile kullanılan cırtlı polisaj süngeridir. Bordo renklidir ve Brio Hare Giderici Pasta ile kullanıldığında en mükemmel sonuç alınır.

It is a velcro polishing sponge used with velcro bases of 150. It is burgundy in color and best results are obtained when used with Brio Moire Removal or Finishing Paste.

POLİSAJ SÜNGERİ CİRTLİ 150X25 SİYAH BOYA KORUMA CİLA İÇİN
POLISHING SPONGE VELCRO 150X25 BLACK PAINT PROTECTION FOR POLISH

Art No: 0113-PS150-S

150'lik velcro tabanlar ile kullanılan cırtlı polisaj süngeridir. Siyah renklidir ve Brio Boya Koruma ile kullanıldığında en mükemmel sonuç alınır.

It is a velcro polishing sponge used with velcro bases of 150. It is black in color and the best results are obtained when used with Brio Paint Protector Paste.



POLİSAJ SÜNGERİ PED 115 MM HAMBURGER ÇİFT TARAFLI
*POLISHING SPONGE PAD 115 MM DOUBLE SIDED***Art No: 0113-PSH115MM**

Brio Hamburger Ped çift taraflı pasta cila uygulama el süngeridir. 115 mm ölçüsündedir ve el ile yapılmak istenen detay polisaj uygulamalarında tercih edilir.

Brio Hamburger Pad is a double sided pastry polish application hand sponge. It is 115 mm in size and is preferred in detail polishing applications to be done by hand.

**ZIMPARA ARA TABANI 7 DELİK 150 MM**
*SANDPAPER MIDHOLE 7 HOLES 150 MM***Art No: 0113-ZT7X150**

Zımpara makinesi tabanına yapıştırılan ara taban zımparalama işleminin gerçekleşmesini sağlar. 7 delikli 150 mm boyutundadır. Araç polisaj zımparalamalarında kullanılır.

The intermediate base attached to the sanding machine base enables the sanding process to take place. It is 150 mm in size with 7 holes. It is used in vehicle polishing processes.

POLİSAJ MAKİNASI TABANI 125 MM SOFT
*POLISHING MACHINE BASE 125 MM***Art No: 0113-PVP125****POLİSAJ MAKİNASI TABANI 150 MM SOFT**
*POLISHING MACHINE BASE 150 MM***Art No: 0113-PVP150****POLİSAJ MAKİNASI TABANI 125 MM SERT**
*POLISHING MACHINE BASE 125 MM***Art No: 0113-PVP125S****POLİSAJ MAKİNASI TABANI 150 MM SERT**
*POLISHING MACHINE BASE 150 MM***Art No: 0113-PVP150S**

Brio Cırtlı Polisaj Makinesi Tabanı - Özellikler: Yüksek kaliteli cırtlı polisaj tabanı. Cırtlı yün veya sünger pedler ile birlikte polisaj işlemlerinde kullanılır. Sert yapıya sahiptir. Araç içi detay temizlik, kaportanın yanıl, kıvrımlı alanları, jantlar ve farların cila pasta işlemleri ve tüm araç gövdesi için uygundur. Kullanım : Polisaj makinesine takılarak kullanılır.

Brio Velcro Polisher Base - Features: High quality velcro polishing base. It is used in polishing processes together with velcro wool or sponge pads. It has a rigid structure. It is suitable for interior detail cleaning, lateral and curved areas of the body, polishing and polishing of rims and headlights, and the entire vehicle body. Usage : It is used by attaching to the polishing machine.



SARI KUZU POSTU YÜN KEÇE 160 MM
SHEEP WOOL POLISHING PAD YELLOW 160 MM

Art No: 0113-KPY160S

Kuzu Postu Yün Keçe, aracın yüzeyindeki çizikleri agresif bir şekilde giderir. Parlatma ve cilalama bileşikleri ile kullanıldığında, kullanılan yüzeyleri düzgün bir şekilde parlatır ve düzeltir.

Sheep Wool Polishing Pad aggressively removes the scratches from the surface of the car. When used with polishing and waxing compounds it properly polishes and fixes the used surfaces.



GRİ KUZU POSTU YÜN KEÇE 160 MM
SHEEP WOOL POLISHING PAD GREY 160 MM

Art No: 0113-KPY160G

Kuzu Postu Yün Keçe, aracın yüzeyindeki çizikleri agresif bir şekilde giderir. Parlatma ve cilalama bileşikleri ile kullanıldığında, kullanılan yüzeyleri düzgün bir şekilde parlatır ve düzeltir.

Sheep Wool Polishing Pad aggressively removes the scratches from the surface of the car. When used with polishing and waxing compounds it properly polishes and fixes the used surfaces.



BEYAZ KUZU POSTU YÜN KEÇE 160 MM
SHEEP WOOL POLISHING PAD WHITE 160 MM

Art No: 0113-KPY160B

Kuzu Postu Yün Keçe, aracın yüzeyindeki çizikleri agresif bir şekilde giderir. Parlatma ve cilalama bileşikleri ile kullanıldığında, kullanılan yüzeyleri düzgün bir şekilde parlatır ve düzeltir.

Sheep Wool Polishing Pad aggressively removes the scratches from the surface of the car. When used with polishing and waxing compounds it properly polishes and fixes the used surfaces.



KİL DİSKİ 150 MM
CLAY PAD FERRATE CLEANING 150 MM

Art No: 0113-KDT150

Araç yüzeyinde oluşan kir kalıntılarını çıkarmak için kullanılan bir üründür. Yüzeyden kirin, oksidasyonun, reçine kalıntılarının, demir tozlarının çıkarılmasını ve araç boyasının parlatılmasını sağlar. Araca pasta cila yapılmadan kullanılması önerilir.

It is a product used for removing dirt residues over the vehicle surfaces. It provides removal of dirt, oxidation, resin residues, iron dust etc., and polishes the vehicle paint. It is recommended to use before polish and wax process.



KUZU POSTU YIKAMA PARLATMA İÇİN ECO SHEEP WOOL WASH & SHINE GLOVE ECO

Art No: 0113-YPEECO

Manuel olarak parlatma ve cilalama işlemleri yapmak için tasarlanmış eldiven biçiminde kuzu postu yün keçe. Pratik ve hızlı bir şekilde, elektriğin olmadığı her ortamda hızlı bir şekilde parlatma işlemi uygulanmasını sağlar. Defalarca kullanılabilir ve uzun ömürlüdür.

Wool felt in glove form, designed for manual polishing and waxing. Practically and quickly, it provides a fast polishing process in every environment where there is no electricity. It can be used many times and it is long-lasting product.



KUZU POSTU YIKAMA PARLATMA İÇİN PRO SHEEP WOOL WASH & SHINE GLOVE PRO

Art No: 0113-YPEPRO

Manuel olarak parlatma ve cilalama işlemleri yapmak için tasarlanmış eldiven biçiminde kuzu postu yün keçe. Pratik ve hızlı bir şekilde, elektriğin olmadığı her ortamda hızlı bir şekilde parlatma işlemi uygulanmasını sağlar. Defalarca kullanılabilir ve uzun ömürlüdür.

Wool felt in glove form, designed for manual polishing and waxing. Practically and quickly, it provides a fast polishing process in every environment where there is no electricity. It can be used many times and it is long-lasting product.



YIKAMA ELLDİVENİ BEYAZ WASHING GLOVE WHITE

Art No: 0113-WG

Araç bakımında kullanılan mikrofiber yıkama eldivenidir.

It is a microfiber washing glove used in auto care.

PARLATMA POLİSAJ KEÇESİ PRO
POLISHING FELT PRO

Art No: 0113-PPKPRO

Parlatma Polısaj Keçesi, aracın yüzeyindeki çizikleri agresif bir şekilde giderir. Parlatma ve cilalama bileşikleri ile kullanıldığında, kullanılan yüzeyleri düzgün bir şekilde parlatır ve düzeltir.

Polishing Felt aggressively removes the scratches from the surface of the car. When used with polishing and waxing compounds it properly polishes and fixes the used surfaces.



PARLATMA POLİSAJ KEÇESİ ECO
POLISHING FELT ECO

Art No: 0113-PPKECO

Parlatma Polısaj Keçesi, aracın yüzeyindeki çizikleri agresif bir şekilde giderir. Parlatma ve cilalama bileşikleri ile kullanıldığında, kullanılan yüzeyleri düzgün bir şekilde parlatır ve düzeltir.

Polishing Felt aggressively removes the scratches from the surface of the car. When used with polishing and waxing compounds it properly polishes and fixes the used surfaces.



UFS PARLATMA KEÇESİ
UFS POLISHING FELT

Art No: 0113-UFS

Yüksek kaliteli UFS parlatma keçesidir. Sık ve güçlü tüy yapısı sayesinde hızlı çizik alma performansı sağlar. Orjinal parça üretiminde tek adımda polisaj imkanı verir.

It is a high-quality UFS polishing felt. Due to its dense and strong felt structure. It provides fast scratching performance. It provides polishing in just one step for the production of original parts.



DETAY FIRÇASI TORPİDO İÇİN DAR (10)
DETAILING BRUSH NARROW

Art No: 0113-DFD

DETAY FIRÇASI TORPİDO İÇİN GENİŞ (16)
DETAILING BRUSH WIDE

Art No: 0113-DFG

DETAY FIRÇASI DERİ / KENAR İÇİN NO:8
DETAILING BRUSH FOR EDGE/LEATHER NO:8

Art No: 0113-DF008

DETAY FIRÇASI DERİ / KENAR İÇİN NO:10
DETAILING BRUSH FOR EDGE/LEATHER NO:10

Art No: 0113-DF010

DETAY FIRÇASI DERİ / KENAR İÇİN NO:14
DETAILING BRUSH FOR EDGE/LEATHER NO:14

Art No: 0113-DF014

Araçlarda bez ve süngerlerin giremediği detay bölgeleri temizlemek için kullanılan detay fırçasıdır. Detay temizliğin vazgeçilmezlerinden olan bu ürün kimyasal maddelere dayanıklıdır.

It is a detail brush used to clean detail areas that clothes and sponges cannot clean. This product, which is one of the indispensable parts of the cleaning process, is resistant to chemicals.



DETAY FIRÇASI STD
DETAILING BRUSH STD

Art No: 0113-DFSTD

Araçlarda bez ve süngerlerin giremediği detay bölgeleri temizlemek için kullanılan detay fırçasıdır. Detay temizliğin vazgeçilmezlerinden olan bu ürün kimyasal maddelere dayanıklıdır.

It is a detail brush used to clean detail areas that clothes and sponges cannot clean. This product, which is one of the indispensable parts of the cleaning process, is resistant to chemicals.

DETAYLI TEMİZLİK FIRÇA SET 4 PARÇA
DETAILED CLEANING BRUSH SET 4 PIECES

Art No: 0113-BS4



DETAYLI TEMİZLİK FIRÇA SET 5 PARÇA
DETAILED CLEANING BRUSH SET 5 PIECES

Art No: 0113-BS5

TEMİZLİK KAĞIDI 23x30 2 KAT 300 YAPRAK MAVİ
DISPOSABLE WIPE 23X30 DOUBLE FOLDED 300 LEAF BLUE

Art No: 0113-23X30-300

TEMİZLİK KAĞIDI 21x34 2 KAT 500 YAPRAK MAVİ
DISPOSABLE WIPE 21X34 DOUBLE FOLDED 500 LEAF BLUE

Art No: 0113-21X34-500

TEMİZLİK KAĞIDI 34x36 2 KAT 500 YAPRAK MAVİ
DISPOSABLE WIPE 34X36 DOUBLE FOLDED 500 LEAF BLUE

Art No: 0113-34X36-500

2 Katlı kullan at temizlik kağıdı yüksek emme kapasiteli yapısı ile hızlı ve kolayca temizlik sağlar. Çizme yapmaz ve boya, metal, alüminyum ve ahşap gibi düz zeminlerde rahatlıkla kullanılabilir. Su, yağ ve gres yağların emilmesine yardımcı olur.

Double Folded disposable cleaning papers provides fast and easy cleaning with its high liquid absorption capacity. It does not scratch and can be easily used on flat surfaces such as paint, metal, aluminum and wood. It helps to absorb water, oil and grease from the surfaces.



CAM YÜZEYİ TEMİZLEME APARATI 300 MM
GLASS SURFACE CLEANING DEVICE 300 MM

Art No: 0113-CYT300

Araç camı ve kaporta gibi düz yüzeyleri sudan arındırmak için kullanılır. Yumuşak silikon malzemedir, yüzeylere zarar vermez.

It is used for removing water on flat surfaces such as vehicle glass and bodywork. It is a soft silicone material and does not damage the surfaces.

TEMİZLİK KİL HAMURU 180 G
CLEANER CLAY BAR 180 G

Art No: 0113-C180

Uygulanacak yüzeydeki her türlü kalıntıyı, parçacığı, endüstriyel kirleri, sanayi serpintilerini ve kirlili yağmurların bıraktığı izleri kolayca temizler. İhtiyaca göre ürün parçalara ayrılıp da kullanılabilir.

It easily removes all kinds of residues, particles, industrial dirt and dirty rain marks. Depending on the need, the product can be divided into pieces to use.



POLİSAJ KEÇESİ DUVAR STANDI POLISHING MAT WALL STAND

Art No: 0113-PS

Polisajda kullanılan pad keçe ve süngerleri depolamak için duvara sabitlenen metal standıdır.

It is a metal stand fixed to the wall to store the pads and sponges used in polishing.



POLİSAJ KİMYASAL DUVAR STANDI POLISHING CHEMICALS WALL STAND

Art No: 0113-PCS



Aerosolyada polisaj kimyasalları için tasarlanmış. Lazer kesimden yapılmış, 4 bölmeli duvara montelenebilen standıdır.

Designed for aerosol or polishing chemicals. It is a 4-section wall-mounted stand made of laser cutting.

TEMİZLİK FIRÇA VE SPREY POMPA DUVAR STANDI CLEANSING BRUSH AND PUMP SPRAY WALL STAND

Art No: 0113-CTPS

15X40cm ölçülerinde duvara asılabilen fırça ve sprej pompa standıdır. 7 adet detay fırça bölümü vardır.

It is a 15X40cm wall hanging brush and spray pump stand. There are 7 detail brush sections.



TEMİZLİK SPREY POMPA DUVAR STANDI
CLEANSING PUMP SPRAY WALL STAND

Art No: 0113-CSS

60 cm spreyc duvar standıdır. Kimyasal bulunan pompalı şişeleri asmak için 1,5 mm dkp saçtan üretilmiş duvara monte edilebilen metal stand.

It is a 60 cm spray wall stand. Metal stand that can be mounted on the wall made of 1.5mm minp sheet metal to hang the pump bottles containing chemicals.



POLİSAJ MAKİNASI DUVAR STANDI
POLISHING MACHINE WALL STAND

Art No: 0113-PMS

Polisaj makinelerini asmak için kullanılan duvara montelenebilen lazer kesim polisaj makinesi standıdır.

It is the laser cut polishing machine stand that can be mounted on the wall used to hang the polishing machines.

TEMİZLİK DUVAR STANDI
CLEANSINGS WALL STAND

Art No: 0113-CRS

- Duvar Takımı 6 Parça
- › 2 Adet Raf Direği
 - › 1 Adet Fırça Standı
 - › 1 Adet Pasta Standı
 - › 1 Adet Makina Standı
 - › 1 Adet Sprey Standı

- Wall Set 6 Pieces
- › 2 Pcs Shelf Pole
 - › 1 Pcs Brush Stand
 - › 1 Pcs Paste Stand
 - › 1 Pcs Machine Stand
 - › 1 Pcs Spray Stand



HAREKETLİ TEMİZLİK TEZGÂHI SİYAH CLEANSING TOOLS TROLLEY BLACK

Art No: 0113-CTS

HAREKETLİ TEMİZLİK TEZGÂHI KIRMIZI CLEANSING TOOLS TROLLEY RED

Art No: 0113-CTR

HAREKETLİ TEMİZLİK TEZGÂHI MAVİ CLEANSING TOOLS TROLLEY BLUE

Art No: 0113-CTM

Detailing sektörü için tasarlanmıştır.
Makina, pasta, şişe ve fırça asma bölümleri olan tekerlekli tezgahdır.

Özellikleri:

- › 2 mm dkp lazer kesim direk.
- › 1,5 mm dkp lazer kesim havuz.
- › 2 döner teker ve 2 döner frenli teker sistemi.
- › 120 kg taşıma kapasitesi.
- › 48 adet fiber somunlu bağlantı.

It is designed for the detailing sector.

It is a wheeled bench with sections for hanging machine, cake, bottle and brush.

Features:

- › 2 mm dkp laser cut mast.
- › 1,5 mm dkp laser cut pool.
- › 2 swivel castors and 2 swivel castors with brakes.
- › 120 kg carrying capacity.
- › 48 pieces of fiber nut connections.





BRIO

CAM YAPIŞTIRMA SETİ WINDSCREEN ADHESIVE AND SEALANT SET

Art No: 0114-SKS310S

Araç camlarını yapıştırmak ve sabitlemek için tasarlanan settir. İçeriğinde;

- › BRIO Cam Yapıştırma Mastiği Hızlı 310 ml
- › Primer 30 ml
- › Primer Sürme Fırçası

A set that is designed to attach and immobilize vehicle glasses. It contains;

- › BRIO Windscreen Adhesive Sealant 310 ml
- › Primer 30 ml
- › Wool Dauber Brush

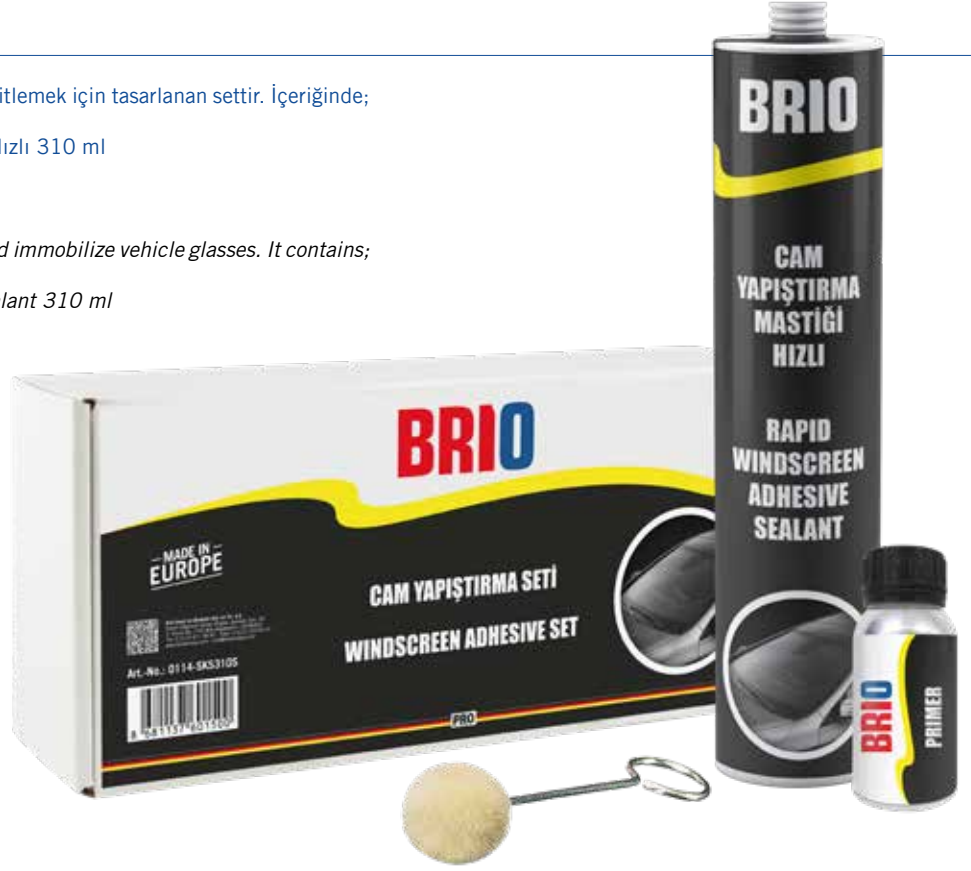

CAM YAPIŞTIRMA MASTİĞİ HIZLI 310 ML QUICK WINDSCREEN ADHESIVE & SEALANT 310 ML

Art No: 0114-SKS310

BRIO Cam Yapıştırma Mastiği araç camlarını yapıştırmak ve sabitlemek için tasarlanan, hızlı kurlaşan, poliüretan bazlı elastik yapıştırıcıdır. Güçlü ve kalıcı bir yapışma sağlar. FMVSS 208/212 standartlarına göre üretilmiştir. **Kullanım Alanları:** Camları yapıştırmak ve sabitlemek için kullanılır. Sadece profesyonel kullanım içindir.

*BRIO Window Adhesive - Sealant is a fast curing, polyurethane based elastic adhesive designed to attach and immobilize the vehicle windows. It provides strong and permanent adhesion. Manufactured according to FMVSS 208/212 standards. **Fields of Application:** Used to attach and fix the windows. Designed for professional use only.*

CAM YAPIŞTIRMA MASTİĞİ SOSİS HIZLI 600 ML
GLASS BONDING SEALANT SAUSAGE FAST 600 ML

Art No: 0114-SKS600

BRIO Cam Yapıştırma Mastiği araç camlarını yapıştırmak ve sabitlemek için tasarlanan, hızlı k rleşen, poli retan bazlı elastik yapıştırıcıdır. G çl  ve kalıcı bir yapışma saęlar. FMVSS 208/212 standartlarına g re  retilmiřtir. **Kullanım Alanları:** Camları yapıştırmak ve sabitlemek i in kullanılır. Sadece profesyonel kullanım i indir.

*BRIO Window Adhesive - Sealant is a fast curing, polyurethane based elastic adhesive designed to attach and immobilize the vehicle windows. It provides strong and permanent adhesion. Manufactured according to FMVSS 208/212 standards. **Fields of Application:** Used to attach and fix the windows. Designed for professional use only.*



PRİMER S RME FIR ASI
WOOL DAUBER BRUSH

Art No: 0114-PF

Primer uygulamak i in kullanılan  zel s rme fir ası.

Special wiper for the use of universal primer.

PRİMER 10 ML FIR ALI
PRIMER 10 ML WITH BRUSH

Art No: 0114-SKP10X

PRİMER 30 ML
PRIMER 30 ML

Art No: 0114-SKP30

PRİMER 100 ML
PRIMER 100 ML

Art No: 0114-SKP100

PRİMER 250 ML
PRIMER 250 ML

Art No: 0114-SKP250

UV ışınlarına karřı dayanıklı olan BRIO Primer, cam yapıştırma i in m kemmел yapışma olanaęı saęlar. Korozyona engel olur, hava řartlarına karřı dayanıklıdır. **Kullanım Alanları:** Cam yapıştırma ve sabitlemede kullanılır.

BRIO Primer is a product that is resistant to UV rays. It provides excellent adhesion to glasses prevents corrosion and is resistant to harsh weather conditions.

Fields of Application: Used for adhesion and fixing of glasses.



CAM VANTUZ 60 KG 390 MM TWIN SUCTION LIFTERS 60 KG 390 MM

Art No: 0114-WL

Araç camlarını kolayca sökmek için kullanılır.
60 Kg'ye kadar kaldırma kuvvetine sahiptir.

*It is used to remove the windscreens of vehicles.
It has a lifting capacity up to 60 Kg.*



CAM VANTUZ 45 KG 115 MM TWIN SUCTION LIFTERS 45 KG 115 MM

Art No: 0114-WL115

- › Kauçuk vantuz
- › Çap 115 mm
- › Tamamen metal tasarım
- › Günlük kullanıma uygun
- › Hızlı serbest bırakma ile
- › Yük kapasitesi 45 kg
- › Günlük kullanım için ürün
- › Brüt ağırlık 444 gr
- › Rubber suction cups
- › Diameter 115 mm
- › All metal design
- › Suitable for daily use
- › With quick release
- › Load capacity 45 kg
- › Product for daily use
- › Gross weight 444 g

CAM VANTUZ 100 KG 410 MM TWIN SUCTION LIFTERS 100 KG 410 MM

Art No: 0114-WL410

- › Kauçuk çift vantuz Ø 118 mm,
- › Yapıştırılmış pencerelerin takılması ve çıkarılması veya diğer ürünlerin taşınması için
- › Esnek kafalı
- › Sağlam saplı
- › Hızlı serbest bırakma kolu ile
- › Cırcır kayışı için girintili
- › Brüt ağırlık: 630 g
- › Vantuz çapı: 118 mm
- › Yük kapasitesi: 100 kg
- › Toplam uzunluk: 410 mm

- › Rubber double suction cup Ø 118 mm,
- › To install and remove glued windows or transport other products
- › Flexible head
- › Solid handle
- › With quick release lever
- › Recessed for ratchet strap
- › Gross weight: 630 g
- › Suction cup diameter: 118 mm
- › Load capacity: 100 kg
- › Total length: 410 mm



CAM AYIRMA TELİ TUTUCUSU 2 PARÇA
2 PIECE CUTTING WIRE HANDLE

Art No: 1500-8003

Cam teli kullanımı için çift tutuculu settir.

Double handle set for cutting wires.



CAM AYIRMA TELİ TUTUCUSU
PULLING HANDLE FOR CUTTING WIRE

Art No: 0114-WH1

Cam teli kullanımı için tekli tutucudur.

Single handle for cutting wires.

CAM AYIRMA TELİ KARŞI TUTUCUSU
CUTTING WIRE OPPOSITE HANDLE

Art No: 0114-WH2

- › Uzun açılı şaftı sayesinde kaza riski azdır.
 - › Ergonomik plastik kola sahiptir.
 - › Tel vida ile sıkıştırılmıştır.
 - › 130 mm bıçak uzunluğuna sahiptir.
- Kullanım Alanları:** Tüm araba ön camları için uygundur.

- › It has a low accident risk due to its long angle shaft.
 - › It has an ergonomic plastic handle.
 - › Tightened with a wire screw.
 - › It has a blade length of 130 mm.
- Fields of Application:** Suitable for all car windscreens.



CONTA KAZIYICI SET 27 PARÇA 27 PIECE SCRAPER & KNIFE SET

Art No: 1500-364

Cam yapıştırıcı artıkların kazınması ve yalıtım kalıntılarının kazınması için kullanılır. Bıçakların özel yapısı sayesinde cam ve cilalı yüzeyler zarar görmez. Çeşitli bıçak uçları ile kullanıma uygun olduğu için kaplamalar zarar görmez. Ergonomik sap şekli sayesinde yüksek güç aktarımı mümkündür.

İçerik:

- > 1 x Universal Maket Bıçağı
- > 1 x Sap
- > 5 x Çok Amaçlı Bıçak
- > 5 x 12 mm Bıçak
- > 5 x 16 mm Bıçak
- > 5 x 20 mm Bıçak
- > 5 x 16 mm Bıçak (trapez 53 derece)

Due to its special structure it scrapes away the remnants of insulation and residues of glass adhesives. It does not damage glass and polished surfaces. It can be used with various knife blades, so the coating will not be damaged. Due to its ergonomic handle it can easily be used.

Content:

- > 5 x multipurpose blade
- > 5 x 12 mm spare blade
- > 5 x 16 mm spare blade
- > 5 x 20 mm spare blade
- > 5 x 16 mm spare blade (trapez 53 degree)
- > 1 x Handle for PU scraper
- > 1 x Universal Stationary Knife



CONTA KAZIYICI SETİ TORNAVİDASI SCREWDRIVER FOR GASKET SCRAPER SET

Art No: 0114-TS

ConTA kazıyıcı bıçaklar için tutucu tornavidadır.

Screwdriver for gasket scrapers.

TEL GEÇİRİCİ (T ŞEKLİNDE) T SHAPED WIRE ASSEMBLING TOOL

Art No: 0114-T

Cam sökme işleminde kullanılır. Tel yardımıyla camın sökülmesini sağlar.

Used in windscreen removal process. Provides to remove the windscreen with the help of wire.

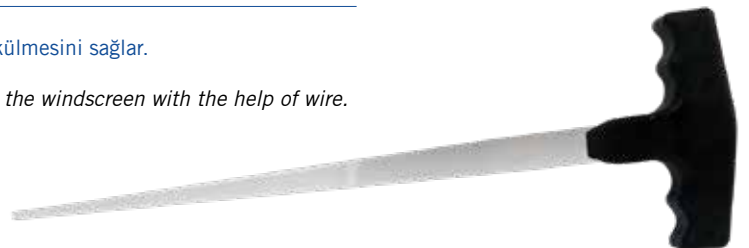

CONTA KAZIYICI BIÇAK 12 MM
GASKET SCRAPER KNIFE 12 MM

Art No: 0114-T12

CONTA KAZIYICI BIÇAK 16 MM
GASKET SCRAPER KNIFE 16 MM

Art No: 0114-T16

CONTA KAZIYICI BIÇAK 20 MM
GASKET SCRAPER KNIFE 20 MM

Art No: 0114-T20

Conta kazımak için yedek bıçak uçlarıdır.

Spare blade tips for gasket scraping.



CAM SÖKME APARATI
WINDSCREEN REMOVAL TOOL

Art No: 0114-WM

Her türlü araç camını sökmek için kullanılır.
Sağlam ve kullanışlıdır.

*Used to remove any type of windscreen.
It is handy and robust.*

CAM SÖKME APARATI BIÇAĞI 19 MM
KNIFE FOR WINDSCREEN REMOVAL TOOL 19 MM

Art No: 0114-WM-19

CAM SÖKME APARATI BIÇAĞI 25 MM
KNIFE FOR WINDSCREEN REMOVAL TOOL 25 MM

Art No: 0114-WM-25

CAM SÖKME APARATI BIÇAĞI 37 MM
KNIFE FOR WINDSCREEN REMOVAL TOOL 37 MM

Art No: 0114-WM-37

Cam sökme aparatı için yedek bıçaklardır.

Spare blades for windscreen removal tool.



CAM KAZIYICI RAZOR SCRAPER

Art No: 0114-K

Mastięi cam yzeyinden kazımak iin kullanılır.
Yzeyeye zarar vermez.

*Used to scrape the sealant from the windscreen.
Does not harm the surface.*



CAM KAZIYICI BIAęI RAZOR SCRAPER FOR WINDSCREEN

Art No: 0114-KK

CAM TELİ KARE KESİT 50Mx1,40 MM CUTTING WIRE 50 M X 1,40 MM SQUARE

Art No: 0114-50M

Yapıřtırılmıř dřeme řeritleri ve cam ereveleri sabitlemede kullanılır.

Suitable for fixing glued trim strips and windscreen frames.



CAM TELİ BURMALI 22,5Mx0,75MM SPIRAL CUTTING WIRE 22,5Mx0,75MM

Art No: 0114-22M

Yapıřtırılmıř dřeme řeritleri ve cam ereveleri sabitlemede kullanılır.

Suitable for fixing glued trim strips and windscreen frames.

CAM TAMİR SETİ 7 PARÇA WINDSCREEN REPAIR SET 7 PCS

Art No: 0114-CVT60300

- › Ön cam çıkarma alet takımı, 7 parça
- › Bu kit, araba camlarının etrafındaki vinil yapıştırıcı macunu ve üretilen kesmek için yüksek kaliteli aletler içerir
- › İkinci bir çalışan olmadan yapıştırılmış ön ve arka camlardan camı çıkarmak için
- › Yapıştırılmış paneller için ekstra aşağıdaki araçları içerir:
 - 350 mm delici bız
 - Tel kesmek için 2 tutamak
 - 1.80 m kesme teli
 - Çift kancalı tutamak 240 mm
 - Saplı bıçağı çekin ve ipi çekin
 - Almanca ve İngilizce kullanım kılavuzu dahil
 - Günlük atölye kullanımında uzun hizmet ömrü
- › Windshield removal tool set, 7-piece
- › This kit contains high quality tools for cutting vinyl glue paste and urethane around car windows
- › For removing glass from glued front and rear windows without a second employee
- › Extra for glued panes includes the following tools:
 - Piercing awl 350 mm
 - 2 handles for cutting wire
 - 1.80 m cutting wire
 - Double hook handle 240 mm
 - Pull blade with handle and pull rope
 - Including instruction manual in German and English
 - Long service life in daily workshop use



CAM TAMİR SETİ 8 PARÇA WINDSCREEN REPAIR SET 8 PCS

Art No: 0114-CWT

Cam tamiri için tasarlanmış settir. Plastik çantasında teslim edilir.

İçeriğinde şu ürünleri bulundurur;

- › Cam vantuz 60 kg 390 mm (2 adet)
- › Cam teli kare kesit 50 m x 1,40 mm
- › Cam ayırma teli tutucusu (2 adet)
- › Conta kazıyıcı seti tornavidası
- › Conta kazıyıcı bıçak 20 mm
- › Cam ayırma teli karşı tutucusu

It is a set designed for windshield repairing.

It is delivered in its plastic case. It contains the following products;

- › Twin suction lifters 60 kg 390 mm (2 pieces)
- › Cutting wire 50 m x 1,40 mm
- › Pulling handle for cutting wire (2 pieces)
- › Screwdriver for gasket scraper set
- › Gasket scraper knife 20 mm
- › Cutting wire opposite handle

FREN BALATA TEMİZLEYİCİ POMPA 1 L
BRAKE AND CLUTCH CLEANER PUMP SPRAY 1 L

Art No: 1404-BRP

Solvent içerikli hafif temizleyiciler için uygundur, büyük ambalajda satılan ürünler içindir. 3 bar çalışma basıncı ve 1 litre kapasitesi vardır. Kullanımı kolay ve kullanışlıdır.

Suitable for solvent-containing light cleaners and for products sold in large packs. It has 3 bar working pressure and 1 liter capacity.



FREN BALATA TEMİZLEYİCİ POMPA UZATMA APARATI 30 CM
BRAKE AND CLUTCH CLEANER PUMP EXTENSION APPARATUS 30 CM

Art No: 1404-BRP-30



- › Brio yüksek kalite basınçlı çözelti pompası için tasarlanmıştır.
- › Fren Balata Temizleyici Pompa Uzatma Aparatıdır.
- › Uzatma problarımız yardımıyla artık ulaşılması zor yerlere eşit miktarda püskürtme yapılabilir.
- › Uzunluklar: 30 cm

- › *It is a product designed for high quality pressure solution pump.*
- › *Brake Pad Cleaner Pump Extension Apparatus.*
- › *With the help of our extension probes, hard-to-reach places can now be sprayed evenly.*
- › *Lengths: 30 cm*

KÖPÜK PÜSKÜRTÜCÜ POMPA 2 L
FOAM SPRAYER 2 L

Art No: 1404-FS

Teslimat kapsamı:

- › 1x basınçlı köpük püskürtücü
- › Köpük püskürtücü
- › 2 litrelik köpük püskürtme sınıfındaki çok yönlü cihaz, kullanıcıya birçok avantaj sunar
- › Uygulama alanları arasında hem profesyonel araç hazırlığı hem de ev temizliği yer almaktadır. Örneğin tekerlekler, boya, lastikler, camlar ve motor temizliği için
- › İki ek köpük nozulu ile
- › Brüt ağırlık: 370 gr
- › Toplam hacim: 2,0 L
- › Malzeme: Plastik kap

Delivery scope:

- › 1x pressure foam sprayer
- › Foamer foam sprayer
- › The all-round device in the 2 liter foam sprayer class offers the user many advantages
- › Areas of application include both professional vehicle preparation and household cleaning For example for wheels, paint, tires, windows and engine cleaning
- › With two additional foam nozzles
- › Gross weight: 370 g
- › Total volume: 2.0 L
- › Material: Plastic container



GENEL AMAÇLI POMPA PÜSKÜRTÜCÜ 2 L
BRAKE & CLUTCH CLEANER PUMP SPRAY 2 L

Art No: 1404-GP

Teslimat kapsamı:

- › 1x pompalı sprey şişesi, 2 L

- › Pompalı sprey şişesi
- › Bidon veya varillerden gelen sıvıların kolay işlenmesi için,
- › Uygulama ve atomizasyon için evrensel olarak uygulanabilir.
- › Ayarlanabilir nozul, sıvının kolay uygulanmasını sağlar.
- › Aşağıdakiler gibi çeşitli solvent içeren ürünler için kullanılabilir;
- › Fren temizleyicileri, deterjanlar, solventler ve temizleyiciler vb.
- › Kaliteli contalar, standart contalara zarar verebilecek çeşitli yarı uçucu kimyasallarla kullanıma olanak tanır
- › 2 litre kapasiteli sağlam yapı
- › Brüt ağırlık: 370 gr
- › Kapasite: 2,0 l
- › Malzeme: Plastik

Scope of delivery:

- › 1x pump spray bottle, 2 L

- › Pump spray bottle
- › For easy processing of liquids from canisters or barrels,
- › Universally applicable for application and atomization.
- › Adjustable nozzle enables easy application of the liquid.
- › Can be used for a variety of solvent-containing products such as;
- › Brake cleaners, detergents, solvents and cleaners etc.
- › Quality seals allow use with a variety of semi-volatile chemicals that would damage standard seals
- › Robust construction with a 2 liter capacity
- › Gross weight: 370 g
- › Capacity: 2.0 l
- › Material: Plastic



BRIOLIGHT



AMPUL HALOJEN H1 12V 55W 64150
HALOGEN BULB H1 12V 55 WATT 64150

Art No: 0301-H112V55W

AMPUL HALOJEN H1 24V 70W 64155
HALOGEN BULB H1 24V 70 WATT 64155

Art No: 0301-H124V70W



H1

12V

55W



H1

24V

70W

AMPUL HALOJEN H3 12V 55W 64151
HALOGEN BULB H3 12V 55 WATT 64151

Art No: 0301-H312V55W

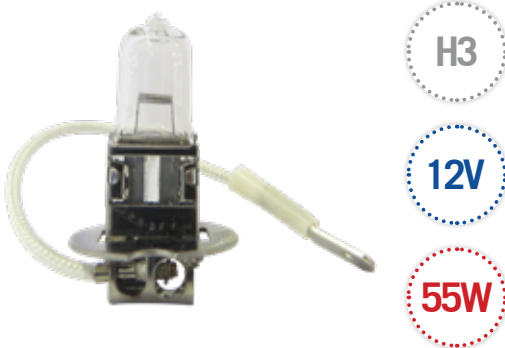

AMPUL HALOJEN H3 24V 70W 64156
HALOGEN BULB H3 24V 70 WATT 64156

Art No: 0301-H324V70W

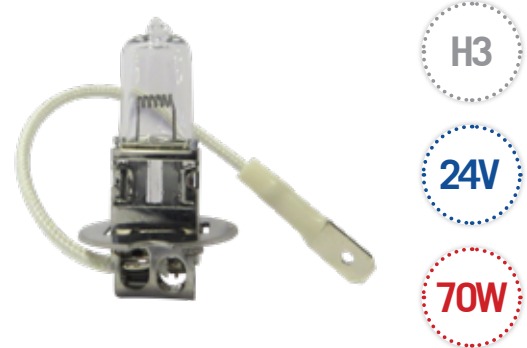

AMPUL HALOJEN H4 12V 60 55W 64193
HALOGEN BULB H4 12V 60 55 WATT 64193

Art No: 0301-H412V60W

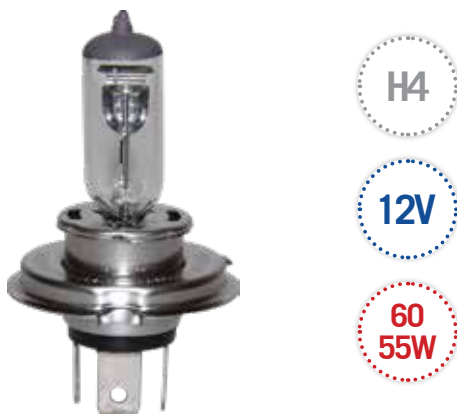

AMPUL HALOJEN H4 24V 75/70W 64196
HALOGEN BULB H4 24V 75 70 WATT 64196

Art No: 0301-H424V75W

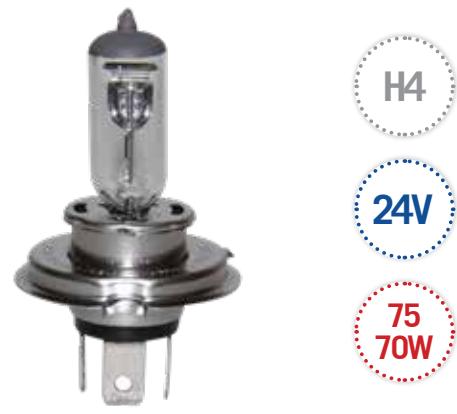

AMPUL HALOJEN H7 12V 55W 64210
HALOGEN BULB H7 12V 55 WATT 64210

Art No: 0301-H712V55W



H7

12V

55W

AMPUL HALOJEN H7 24V 70W 64215
HALOGEN BULB H7 24V 70 WATT 64215

Art No: 0301-H724V70W



H7

24V

70W

AMPUL HALOJEN H6 12V 6W
HALOGEN BULB H6 12V 6 W

Art No: 0301-H612V6W



H6

12V

6W

AMPUL HALOJEN 12V 55W SUPER WHITE PX26D
HALOGEN BULB 12V 55W SUPER WHITE PX26D

Art No: 0301-H712V55W-SW



12V

55W

AMPUL HALOJEN 12V H10 42W
HALOGEN BULB H10 12V 42 W

Art No: 0301-H1012V42W



H10

12V

42W

AMPUL HALOJEN H11 12V 55W PGJ19-2 64211
HALOGEN BULB H11 12V 55W PGJ19-2 64211

Art No: 0301-H1112V55W



H11

12V

55W

AMPUL HALOJEN 12V H8 35W PGJ19-1
HALOGEN BULB 12V H8 35W PGJ19-1

Art No: 0301-H812V35W



H8

12V

35W

AMPUL HALOJEN 12V H9 65W PGJ19-5
HALOGEN BULB 12V H9 65W PGJ19-5

Art No: 0301-H912V65W



H9

12V

65W

AMPUL HALOJEN H11 24V 70W 64216 TSP
HALOGEN BULB H11 24V 70W 64216 TSP

Art No: 0301-H1124V70W



H11

24V

70W

AMPUL HALOJEN PARK H21 12V 21W 64136
HALOGEN BULB H21 12V 21W 64136

Art No: 0301-H2112V21W



H21

12V

21W

AMPUL HALOJEN PARK H21 24V 21W 64138
HALOGEN BULB H21 24V 21W 64138

Art No: 0301-H2124V21W



H21

24V

21W

D1S XENON FAR AMPULÜ 4300K 12V
35W 4300K
D1S XENON HEADLIGHT BULB 4300K
12V 35W 4300K

Art No: 0301-XENOND1S



12V

35W

D2S XENON FAR AMPULÜ 4300K 12V
35W 4300K
D2S XENON HEADLIGHT BULB 4300K
12V 35W 4300K

Art No: 0301-XENOND2S



12V

35W

D3S XENON FAR AMPULÜ 4300K 12V 35W 4300K
D3S XENON HEADLIGHT BULB 4300K 12V 35W 4300K

Art No: 0301-XENOND3S



12V

35W

AMPUL YUVARLAK FREN SİNYAL
93 TEK DUY 12V 21W 7506
CIRCULAR TURN SIGNAL BULB WITH
SINGLE HOLDER 93 12V 21 WATT

Art No: 0301-CS12V21W



12V

21W

AMPUL YUVARLAK FREN SİNYAL
93 TEK DUY 24V 21W 7511
CIRCULAR TURN SIGNAL BULB WITH
SINGLE HOLDER 93 24V 21 WATT

Art No: 0301-CS24V21W



24V

21W

AMPUL YUVARLAK FREN SİNYAL
ÇİFT DUY 24V 21/5W ŞAŞI T. 7537
CIRCULAR TURN SIGNAL BULB 24 V
21/5 WATT DOUBLE S. SQUINT 7537

Art No: 0301-CS24V5W



24V

21/
5W

AMPUL YUVARLAK FREN SİNYAL
ÇİFT DUY 12V 21/5W ŞAŞI T. 7528
CIRCULAR TURN SIGNAL BULB 12 V
21/5 WATT DOUBLE S. SQUINT 7528

Art No: 0301-CS12V5W



12V

21/
5W

AMPUL FREN SİNYAL R10 12V 10W 5008
BRAKE SIGNAL BULB R10 12V 10W 5008

Art No: 0301-S12V10W



R10

12V

10W

AMPUL YUVARLAK FREN SİNYAL
PORTAKAL 12V 21W 7507
CIRCULAR TURN SIGNAL BULB ORANGE
12 V 21 WATT 7507

Art No: 0301-CS012V21W



12V

21W

AMPUL YUVARLAK FREN SİNYAL
PORTAKAL 24V 21W 9507
CIRCULAR TURN SIGNAL BULB ORANGE
24 V 21 WATT 9507

Art No: 0301-CS024V21W



24V

21W

AMPUL FREN SİNYAL 67 TEK DUY
12V 5W 5007
BRAKE SIGNAL BULB SINGLE POINT 67
12V 5 WATT 5007

Art No: 0301-S12V5W



12V

5W

AMPUL FREN SİNYAL 67 TEK DUY
24V 5W 5627
BRAKE SIGNAL BULB SINGLE POINT 67
24V 5 WATT 5627

Art No: 0301-S24V5W



24V

5W

AMPUL FREN SİNYAL R10 24V 10W 5637
BRAKE SIGNAL BULB R10 24V 10W 5637

Art No: 0301-S24V10W



R10

24V

10W

KABLO UCU ISIT BİRLEŞTİR LEHİMLİ KIRMIZI 05 -10 MM²
HEAT AND CONNECT CABLE TIP SOLDERED RED 05 - 10 MM²

Art No: 0303-02-R1



KABLO UCU ISIT BİRLEŞTİR LEHİMLİ MAVİ 15 - 25 MM²
HEAT AND CONNECT CABLE TIP SOLDERED BLUE 15 - 25 MM²

Art No: 0303-02-B25



KABLO UCU ISIT BİRLEŞTİR LEHİMLİ SARİ 40-60 MM²
HEAT AND CONNECT CABLE TIP SOLDERED YELLOW 40 - 60 MM²

Art No: 0303-02-Y6



Renkli daralan uca sahiptir. Aynı zamanda lehimlemeye ve daralmaya da izin verir.

It has a colored narrowing end. It also allows for soldering and contraction.



KABLO TESİSAT SİYAH BAKIR KALAYLI 100 M 100 METRE 1 MM²
CABLE INSTALLMENT BLACK COPPER TINNED 100 M 100 METRE 1 MM²

Art No: 0305-C100CU

Ürün 100 metre uzunluğunda makaralı ve 1 mm² çapındadır. Siyah ve bakır kalaylı malzemeden üretilmiştir. Tekne, otomobil, karavan gibi araçların elektrik tesisatlarında kullanılır.

The product has a 100 meter long reel and a diameter of 1 mm². Made of black and copper pewter material. It is used in the electrical installations of vehicles such as boats, automobiles and caravans.



		Art No
KABLO CIRT KELEPÇE SİYAH 25X100 MM	BLACK SPARE CUFF DISPOSABLE RESTRAINTS 25x100 MM	0302-25X100S
KABLO CIRT KELEPÇE BEYAZ 25X100 MM	WHITE SPARE CUFF DISPOSABLE RESTRAINTS 25x100 MM	0302-25X100W
KABLO CIRT KELEPÇE SİYAH 36X200 MM	BLACK SPARE CUFF DISPOSABLE RESTRAINTS 36x200 MM	0302-36X200S
KABLO CIRT KELEPÇE BEYAZ 36X200 MM	WHITE SPARE CUFF DISPOSABLE RESTRAINTS 36x200 MM	0302-36X200W
KABLO CIRT KELEPÇE SİYAH 36X280 MM	BLACK SPARE CUFF DISPOSABLE RESTRAINTS 36x280 MM	0302-36X280S
KABLO CIRT KELEPÇE BEYAZ 36X280 MM	WHITE SPARE CUFF DISPOSABLE RESTRAINTS 36x280 MM	0302-36X280W
KABLO CIRT KELEPÇE SİYAH 48X300 MM	BLACK SPARE CUFF DISPOSABLE RESTRAINTS 48x300 MM	0302-48X300S
KABLO CIRT KELEPÇE BEYAZ 48X300 MM	WHITE SPARE CUFF DISPOSABLE RESTRAINTS 48x300 MM	0302-48X300W
KABLO CIRT KELEPÇE SİYAH 48X400 MM	BLACK SPARE CUFF DISPOSABLE RESTRAINTS 48x400 MM	0302-48X400S
KABLO CIRT KELEPÇE BEYAZ 48X400 MM	WHITE SPARE CUFF DISPOSABLE RESTRAINTS 48x400 MM	0302-48X400W
KABLO CIRT KELEPÇE SİYAH 80X380 MM	BLACK SPARE CUFF DISPOSABLE RESTRAINTS 80x380 MM	0302-80X380S
KABLO CIRT KELEPÇE BEYAZ 80X380 MM	WHITE SPARE CUFF DISPOSABLE RESTRAINTS 80x380 MM	0302-80X380W

Kendi kendini söndürme özelliği sebebiyle asla yanmaz. Üstten kontrol edilebilir, çinko ve gümüş alaşımı bağlantı teli içerir.

It never burns because of its self-shutdown property. Can be controlled from its top, contains zinc and silver alloy connection wire.



		Art No
SİGORTA MİNİ 2A	MINI BLADE FUSE 2A	0305-M2A
SİGORTA MİNİ 3A	MINI BLADE FUSE 3A	0305-M3A
SİGORTA MİNİ 4A	MINI BLADE FUSE 4A	0305-M4A
SİGORTA MİNİ 5A	MINI BLADE FUSE 5A	0305-M5A
SİGORTA MİNİ 7,5A	MINI BLADE FUSE 7,5A	0305-M7,5A
SİGORTA MİNİ 10A	MINI BLADE FUSE 10A	0305-M10A
SİGORTA MİNİ 15A	MINI BLADE FUSE 15A	0305-M15A
SİGORTA MİNİ 20A	MINI BLADE FUSE 20A	0305-M20A
SİGORTA MİNİ 25A	MINI BLADE FUSE 25A	0305-M25A
SİGORTA MİNİ 30A	MINI BLADE FUSE 30A	0305-M30A



		Art No
SİGORTA NORMAL 1A	STANDARD BLADE FUSE 1A	0305-N1A
SİGORTA NORMAL 2A	STANDARD BLADE FUSE 2A	0305-N2A
SİGORTA NORMAL 3A	STANDARD BLADE FUSE 3A	0305-N3A
SİGORTA NORMAL 5A	STANDARD BLADE FUSE 5A	0305-N5A
SİGORTA NORMAL 7,5A	STANDARD BLADE FUSE 7,5A	0305-N7,5A
SİGORTA NORMAL 10A	STANDARD BLADE FUSE 10A	0305-N10A
SİGORTA NORMAL 15A	STANDARD BLADE FUSE 15A	0305-N15A
SİGORTA NORMAL 20A	STANDARD BLADE FUSE 20A	0305-N20A
SİGORTA NORMAL 25A	STANDARD BLADE FUSE 25A	0305-N25A
SİGORTA NORMAL 30A	STANDARD BLADE FUSE 30A	0305-N30A
SİGORTA NORMAL 40A	STANDARD BLADE FUSE 40A	0305-N40A

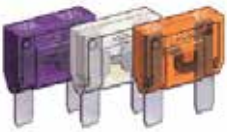

		Art No
SİGORTA MAXİ 20A	MAXI BLADE FUSE 20A	0305-MX20A
SİGORTA MAXİ 30A	MAXI BLADE FUSE 30A	0305-MX30A
SİGORTA MAXİ 40A	MAXI BLADE FUSE 40A	0305-MX40A
SİGORTA MAXİ 50A	MAXI BLADE FUSE 50A	0305-MX50A
SİGORTA MAXİ 60A	MAXI BLADE FUSE 60A	0305-MX60A
SİGORTA MAXİ 70A	MAXI BLADE FUSE 70A	0305-MX70A
SİGORTA MAXİ 80A	MAXI BLADE FUSE 80A	0305-MX80A
SİGORTA MAXİ 100A	MAXI BLADE FUSE 100A	0305-MX100A

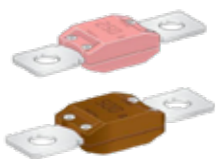

		Art No
SİGORTA MEGA 100A	MEGA BLADE FUSE 100A	0305-MG100A
SİGORTA MEGA 150A	MEGA BLADE FUSE 150A	0305-MG150A
SİGORTA MEGA 225A	MEGA BLADE FUSE 225A	0305-MG225A
SİGORTA MEGA 250A	MEGA BLADE FUSE 250A	0305-MG250A
SİGORTA MEGA 500A	MEGA BLADE FUSE 500A	0305-MG500A

SİGORTA SETİ
FUSE SET**Art No: 0305-SS**

- › 20 Adet Sigorta Mini 2A
 - › 20 Adet Sigorta Mini 3A
 - › 20 Adet Sigorta Mini 4A
 - › 20 Adet Sigorta Mini 5A
 - › 20 Adet Sigorta Mini 7,5A
 - › 20 Adet Sigorta Mini 10A
 - › 20 Adet Sigorta Mini 15A
 - › 20 Adet Sigorta Mini 20A
 - › 20 Adet Sigorta Mini 25A
 - › 20 Adet Sigorta Mini 30A
 - › 10 Adet Sigorta Normal 1A
 - › 10 Adet Sigorta Normal 2A
 - › 10 Adet Sigorta Normal 3A
 - › 10 Adet Sigorta Normal 5A
 - › 10 Adet Sigorta Normal 7,5A
 - › 10 Adet Sigorta Normal 10A
 - › 10 Adet Sigorta Normal 15A
 - › 10 Adet Sigorta Normal 20A
 - › 10 Adet Sigorta Normal 25A
 - › 10 Adet Sigorta Normal 30A
 - › 10 Adet Sigorta Normal 40A
 - › 5 Adet Sigorta Maxi 20A
 - › 5 Adet Sigorta Maxi 30A
 - › 5 Adet Sigorta Maxi 40A
 - › 5 Adet Sigorta Maxi 50A
 - › 5 Adet Sigorta Maxi 60A
 - › 5 Adet Sigorta Maxi 70A
 - › 5 Adet Sigorta Maxi 80A
 - › 5 Adet Sigorta Maxi 100A
 - › 1 Adet Organizer Çanta
- › 20 Pcs Mini Blade Fuse 2A
 - › 20 Pcs Mini Blade Fuse 3A
 - › 20 Pcs Mini Blade Fuse 4A
 - › 20 Pcs Mini Blade Fuse 5A
 - › 20 Pcs Mini Blade Fuse 7,5A
 - › 20 Pcs Mini Blade Fuse 10A
 - › 20 Pcs Mini Blade Fuse 15A
 - › 20 Pcs Mini Blade Fuse 20A
 - › 20 Pcs Mini Blade Fuse 25A
 - › 20 Pcs Mini Blade Fuse 30A
 - › 10 Pcs Standard Blade Fuse 1A
 - › 10 Pcs Standard Blade Fuse 2A
 - › 10 Pcs Standard Blade Fuse 3A
 - › 10 Pcs Standard Blade Fuse 5A
 - › 10 Pcs Standard Blade Fuse 7,5A
 - › 10 Pcs Standard Blade Fuse 10A
 - › 10 Pcs Standard Blade Fuse 15A
 - › 10 Pcs Standard Blade Fuse 20A
 - › 10 Pcs Standard Blade Fuse 25A
 - › 10 Pcs Standard Blade Fuse 30A
 - › 10 Pcs Standard Blade Fuse 40A
 - › 5 Pcs Maxi Blade Fuse 20A
 - › 5 Pcs Maxi Blade Fuse 30A
 - › 5 Pcs Maxi Blade Fuse 40A
 - › 5 Pcs Maxi Blade Fuse 50A
 - › 5 Pcs Maxi Blade Fuse 60A
 - › 5 Pcs Maxi Blade Fuse 70A
 - › 5 Pcs Maxi Blade Fuse 80A
 - › 5 Pcs Maxi Blade Fuse 100A
 - › 1 Pcs Organiser Case

**O-RİNG SETİ KLİMA & TESİSAT İÇİN 225 PARÇA 3-22 MM**
225 PIECES O-RING SET FOR A/C & ESTABLISHMENT 3-22 MM**Art No: 1500-8121**

HNBR'den üretilmiştir. Özellikle klimalar için kullanılır. İçeriğinde; çapları 3, 4, 4.5, 5, 6, 7, 8, 9, 10, 12, 13, 14, 17, 18, 20, 22 mm olmak üzere 225 parça vardır.

Made of HNBR. Used mainly for air conditioners. Contains 225 parts sized 3, 4, 4.5, 5, 6, 7, 8, 9, 10, 12, 13, 14, 17, 18, 20, 22 mm in diameter.

O-RİNG SETİ 419 PARÇA 3-50 MM
419 PIECES O-RİNG SET, 3-50 MM

Art No: 1404-636



Asit, yakıt, yağ ve sıcaklığa dayanıklıdır, NBR'den üretilmiştir, içme suyu için uygun değildir. İçeriğinde şu ürünler bulunur;

- › 20 adet Ø 3 mm, çap 1.5 mm
- › 20 adet Ø 4.5 mm, çap 2 mm
- › 18 adet Ø 5 mm, çap 2 mm
- › 23 adet Ø 7 mm, çap 1.5 mm
- › 23 adet Ø 10 mm, çap 1.5 mm
- › 23 adet Ø 13 mm, çap 1.5 mm
- › 14 adet Ø 10 mm, çap 2.5 mm
- › 13 adet Ø 11 mm, çap 2.5 mm
- › 14 adet Ø 13 mm, çap 2.5 mm
- › 13 adet Ø 14 mm, çap 2.5 mm
- › 14 adet Ø 16 mm, çap 2.5 mm
- › 14 adet Ø 18 mm, çap 2.5 mm
- › 13 adet Ø 19 mm, çap 2.5 mm
- › 14 adet Ø 21 mm, çap 2.5 mm
- › 13 adet Ø 22 mm, çap 2.5 mm
- › 10 adet Ø 18 mm, çap 3.5 mm
- › 10 adet Ø 20 mm, çap 3.5 mm
- › 10 adet Ø 22 mm, çap 3.5 mm
- › 10 adet Ø 23.5 mm, çap 3.5 mm
- › 10 adet Ø 25 mm, çap 3.5 mm
- › 10 adet Ø 26.5 mm, çap 3.5 mm
- › 10 adet Ø 28 mm, çap 3.5 mm
- › 10 adet Ø 30 mm, çap 3.5 mm
- › 10 adet Ø 31 mm, çap 3.5 mm
- › 10 adet Ø 33 mm, çap 3.5 mm
- › 10 adet Ø 34.5 mm, çap 3.5 mm
- › 10 adet Ø 36 mm, çap 3.5 mm
- › 10 adet Ø 38 mm, çap 3.5 mm
- › 10 adet Ø 41 mm, çap 3.5 mm
- › 10 adet Ø 44 mm, çap 3.5 mm
- › 10 adet Ø 47 mm, çap 3.5 mm
- › 10 adet Ø 50 mm, çap 3.5 mm

It is resistant to acid, fuel, oil and heat, manufactured from NBR, not suitable for drinking water. It contains these products;

- › 20 pcs Ø 3 mm, thickness 1.5 mm
- › 20 pcs Ø 4.5 mm, thickness 2 mm
- › 18 pcs Ø 5 mm, thickness 2 mm
- › 23 pcs Ø 7 mm, thickness 1.5 mm
- › 23 pcs Ø 10 mm, thickness 1.5 mm
- › 23 pcs Ø 13 mm, thickness 1.5 mm
- › 14 pcs Ø 10 mm, thickness 2.5 mm
- › 13 pcs Ø 11 mm, thickness 2.5 mm
- › 14 pcs Ø 13 mm, thickness 2.5 mm
- › 13 pcs Ø 14 mm, thickness 2.5 mm
- › 14 pcs Ø 16 mm, thickness 2.5 mm
- › 14 pcs Ø 18 mm, thickness 2.5 mm
- › 13 pcs Ø 19 mm, thickness 2.5 mm
- › 14 pcs Ø 21 mm, thickness 2.5 mm
- › 13 pcs Ø 22 mm, thickness 2.5 mm
- › 10 pcs Ø 18 mm, thickness 3.5 mm
- › 10 pcs Ø 20 mm, thickness 3.5 mm
- › 10 pcs Ø 22 mm, thickness 3.5 mm
- › 10 pcs Ø 23.5 mm, thickness 3.5 mm
- › 10 pcs Ø 25 mm, thickness 3.5 mm
- › 10 pcs Ø 26.5 mm, thickness 3.5 mm
- › 10 pcs Ø 28 mm, thickness 3.5 mm
- › 10 pcs Ø 30 mm, thickness 3.5 mm
- › 10 pcs Ø 31 mm, thickness 3.5 mm
- › 10 pcs Ø 33 mm, thickness 3.5 mm
- › 10 pcs Ø 34.5 mm, thickness 3.5 mm
- › 10 pcs Ø 36 mm, thickness 3.5 mm
- › 10 pcs Ø 38 mm, thickness 3.5 mm
- › 10 pcs Ø 41 mm, thickness 3.5 mm
- › 10 pcs Ø 44 mm, thickness 3.5 mm
- › 10 pcs Ø 47 mm, thickness 3.5 mm
- › 10 pcs Ø 50 mm, thickness 3.5 mm



BRIO

LED ŞARJLI LAMBA ECOLED S LED BATTERY POWERED LAMP ECOLED S

Art No: 0306-BRİ0-S

COB LED ve SMD LED spot ışığına sahip şarj edilebilir el feneridir. Ön tarafta SMD LED ışık ve 240 lümen ışık olan geniş düz yüzeyler için COB LED şerite sahiptir. Atölye, garaj, onarım, açık hava etkinlikleri için uygundur. Bu atölye ışığı, seçilen ışık moduna bağlı olarak 2,5-3 saat boyunca sürekli olarak ışık verebilir. Entegre 1200mAh Li-Ion pil, birlikte verilen USB şarj kablosuyla USB-C şarj bağlantı noktası üzerinden şarj edilir; şarj süresi 2,5 saattir. Metal yüzeyler için katlanabilir kanca, klips ve mıknatıslı döner taban sayesinde bu sağlam muayene lambası için çok sayıda montaj seçeneğiniz vardır.

- › Ana ışık lümeni: 240 lm
- › Spot ışık: 50 lm
- › Kısılabılır: Hayır
- › Pil: Li-iyon
- › Şarj süresi: Yaklaşık 2,5 saat
- › Aydınlatma süresi: Spot ışık, yaklaşık 2.5 saat
Ana ışık, yaklaşık 2 saat
- › Boyutlar: 155x40x20 mm
- › Ağırlık: 131.8 g

It is a rechargeable flashlight with COB LED and SMD LED spotlight. It has a SMD LED light on the front and a COB LED strip for large flat surfaces with 240 lumens of light. Suitable for workshop, garage, repair, outdoor activities. This workshop light can provide continuous light for 2.5-3 hours depending on the selected light mode. The integrated 1200mAh Li-Ion battery is charged via the USB-C charging port with the included USB charging cable; Charging time is 2.5 hours. Thanks to the foldable hook, clip and magnetic swivel base for metal surfaces, you have numerous mounting options for this robust inspection light.

- › Main light lumens: 240 lm
- › Spotlight: 50 lm
- › Dimmable: No
- › Battery: Li-ion
- › Charging time: Around 2.5 hours
- › Lighting time: Spot light, around 2.5 hours
Main light, around 2 hours
- › Dimensions: 155x40x20 mm
- › Weight: 131.8 g

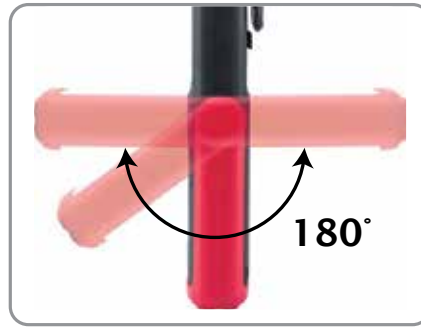

3W LED

3W COB LED



LED ŞARJLI LAMBA ECOLED M LED BATTERY POWERED LAMP ECOLED M

Art No: 0306-BRİO

Bu sağlam lamba tek şarjla 3,5 saate kadar çalışabilir veya cep telefonunun güce ihtiyacı olduğunda güç bankası görevi görebilir. Entegre 2000 mAh li-ion pil, birlikte verilen USB şarj kablosuyla USB-C şarj bağlantı noktası üzerinden şarj edilir; şarj süresi 3 saattir. Katlanabilir kanca, klips veya mıknatıs sayesinde çok sayıda sabitleme seçeneği mevcuttur. 5 LED gösterge ışığı, çalışma lambasının mevcut pil durumunu ve şarj durumunu bildirir. Parlaklık, ON/OFF anahtarının yanındaki tuşlar kullanılarak sürekli olarak ayarlanabilir.

- › Ana ışık lümeni: 420 lm
- › Spot ışık: 240 lm
- › Dim özelliği: Evet
- › Pil: 3,7V 18650 Li-ion şarj edilebilir pil
- › Şarj süresi: Yaklaşık 3 saat
- › Çalışma süresi: Spot ışık, yaklaşık 4.5 saat
Ana ışık, yaklaşık 3.5 saat
- › Boyutlar: 185x60x32 mm
- › Ağırlık: 215 g

This sturdy lamp can run for up to 3.5 hours on a single charge or act as a power bank when your mobile phone needs power. The integrated 2000mAh li-ion battery is charged via the USB-C charging port with the included USB charging cable; Charging time is 3 hours. Numerous fastening options are available thanks to foldable hooks, clips or magnets. 5 LED indicator lights inform you of the work light's current battery status and charging status. Brightness can be adjusted continuously using the keys next to the ON/OFF switch.

- › Main light lumens: 420 lm
- › Spotlight: 240 lm
- › Dimmable feature: Yes
- › Battery: 3.7V 18650 Li-ion rechargeable battery
- › Charging time: Around 3 hours
- › Working time: Spot light, around 4.5 hours
Main light, around 3.5 hours
- › Dimensions: 185x60x32 mm
- › Weight: 215 g



LED ŞARJLI KALEM LAMBA PEN LIGHT 7+1
LED BATTERY POWERED LAMP PREMIUM DAY LIGHT 7+1

Art No: 0306-P2000

Led Akülü Lamba Pen Light Brio'nun geliştirdiği en kullanışlı ve hafif lambalardan biridir. Bu lamba spot ışık ve 7+1 Led diyotları sayesinde 50-90 lümen aydınlatma sağlar. En önemli özelliği ise yaklaşık 6 saat'e kadar operasyon süresinin olmasının yanında sadece 3 saatte Micro USB portundan 3.7 V ile şarj oluyor olmasıdır. IP 20 Standartlarında geçirmezlik koruması vardır. Net ağırlığı 55 gram olan bu led lamba, arkasındaki klips sayesinde bir kalem gibi gömlek veya pantolon ceplerine takılabilir ya da mıknatıs özelliği ile eller serbest çalışma imkanı sağlayabilir.

Teknik Özellikler

- › Batarya Özelliği: 3.7V 800mAh Li-ion
- › Şarj Olma Süresi: Yaklaşık 3 saat
- › Kullanım Süresi: Yaklaşık 5-6 Saat
- › Parlaklık Ana Işık: 90 lümen
- › Parlaklık Spot Işık: 50 lümen
- › USB Tipi: Micro USB
- › Net Ağırlık: 55 g
- › IP Standartı: 20

Brio Led Pen Light is one of the most useful and light lamps Brio has developed. This lamp provides 50-90 lumens of illumination due to its spotlight and 7+1 LED diodes. The most important feature is that it has an operation time of up to about 6 hours, it is as well as charged with 3.7 V from the Micro USB port in just 3 hours. It has ingress protection of IP 20 Standards. With a net weight of 55 grams, this led lamp can be attached to shirt or trouser pockets like a pen due to the clip on the back, or it can provide hands-free working with its magnet feature.

Technical Specifications

- › Battery Specification: 3.7 V 800 mAh Li-ion
- › Charging Time: About 3 hours
- › Usage Time: About 5-6 Hours
- › Brightness Main Light: 90 lumens
- › Brightness Spotlight: 50 lumens
- › USB Type: Micro USB
- › Net Weight: 55 g
- › IP Standard: 20



LED ŞARJLI LAMBA POCKET DELUX BRIGHT LED BATTERY POWERED LAMP POCKET DELUX BRIGHT

Art No: 0306-K2000

Led Şarjlı 330 Derece Döner Kare Lamba Brio'nun geliştirdiği en kullanışlı ve hafif lambalardan biridir. Bu lamba entegre SMD led diyotları sayesinde 250 lümen değerlerine aydınlatma sağlar. En önemli özelliği küçük ve kullanışlı olmasının yanı sıra tasarımı ile ister kemerinizde, ister cebinizde, istersenizde metal bir plakaya yapıştırıp muhafaza edebilirsiniz. Net ağırlığı 180 gram olan bu led lamba, altındaki mıknatıs sayesinde metal yüzeylere güçlü bir şekilde tutunur ve 330 derece döner tasarımı ise istenilen açıda ışık ve aydınlatma almanızı sağlar. Eller serbest çalışma hiç bu kadar kolay olmamıştı. Brio Led lambaların en kullanışlı olan bu lamba her eve, iş yerine, kampa ve diğer hobi alanlarına lazımdır.

Teknik Özellikler

- › IP20
- › Batarya Özelliği: 3.7 V 1200 mAh Li-ion battery
- › Şarj Olma Süresi: Yaklaşık 3,5 saat
- › Kullanım Süresi: Yaklaşık 2,5 saat
- › Parlaklık: 250 lümen
- › USB Tipi: Micro USB
- › Net Ağırlık: 180 g
- › Boyut: 130*67*28 mm



Led Rechargeable 330 Degree Rotating Square Lamp is one of the most useful and lightest lamps Brio has developed. This lamp provides illumination to 250 lumens due to its integrated SMD led diodes. The most important feature of this lamp is that it is small and useful, and with its design, you can keep it on your belt, in your pocket, or stick it on a metal plate. This led lamp, with a net weight of 180 grams, is strongly attached to metal surfaces due to the magnet underneath, and its 330-degree rotating design allows you to receive light and illumination at the desired angle. Hands-free working has never been easier. This lamp, which is the most useful of Brio Led lamps, is needed in every home, workplace, camp and other hobby areas.

Technical Specifications

- › IP20
- › Battery Specification: 3.7 V 1200 mAh Li-ion battery
- › Charging Time: Approx. 3.5 hours
- › Usage Time: About 2.5 hours
- › Brightness: 250 lumens
- › USB Type: Micro USB
- › Net Weight: 180 g
- › Size: 130*67*28 mm



LED ŞARJLI EL LAMBASI SUPERLUX 500L
LED BATTERY POWERED HAND LAMP SUPERLUX 500LM

Art No: 0306-Z3601

Özellikler

- › Yüksek verimli LED ile
- › 180° dönebilen braket tasarımı
- › Eller serbest için yerleşik kanca ve mıknatıs
- › Şarj göstergeli AÇMA/KAPAMA düğmesi
- › Güçlü mıknatıs
- › Tip C-şarj bağlantı noktası
- › Şarj süresi: 1A adaptörle yaklaşık 3 saat
- › Çalışma süresi: 2,5 saat 500 lm, 4,5 saat 250 lm, 6,5 saat 150 lm
- › Parlaklık: 500/250 lümen ana ışık, 150 lümen spot ışık
- › IP: 54
- › IK: 07
- › Ana ışık: 500-250 lm
- › Pil gücü: 3,7 V/ 2600 mAh
- › Işın Açısı: 120°
- › Çalışma süresi: 3 saat
- › Spot ışık: 150 lm
- › Şarj süresi: 1 saat
- › Boyut: 170x50x25 mm
- › Ağırlık: 182 gr
- › CCT: 5600-6500K
- › Şarj cihazı: 5V2A

Features

- › With high efficiency LED
- › 180° rotatable bracket design
- › Built-in hook and magnet for hands free
- › ON/OFF button with charging indicator
- › Strong magnet
- › Type C- charging port
- › Charging time: Around 3h with 1A adapter
- › Operation time: 2.5h 500lm, 4.5h 250lm,6.5h 150 lm
- › Brightness: 500/250 lumen main light, 150 lumen spot light
- › IP: 54
- › IK: 07
- › Main light: 500-250 lm
- › Battery power: 3.7 V/ 2600 mAh
- › Beam angle: 120°
- › Run time: 3h
- › Spot light: 150 lm
- › Charging time: 1h
- › Size: 170x50x25 mm
- › Weight: 182 g
- › CCT: 5600-6500K
- › Charger: 5V2A



LED ŞARJLI LAMBA FLOOD LIGHT 1000L LED BATTERY POWERED LAMP PREMIUM DAY LIGHT 1000LM

Art No: 0306-F2100

Led Şarjlı Suya ve Darbeye Dayanıklı Flood Light Brio'nun geliştirdiği en profesyonel ve güçlü lambalardan biridir. Bu lamba COB led diyotları sayesinde 500-1000 lümen değerlerine ayarlanabilen bir aydınlatma sağlar. En önemli özelliği ise yaklaşık 6 saat'e kadar operasyon süresinin olmasının yanında IP 68 ve IK09 Standartlarında geçirmezlik korumaları ile suya, toza ve darbeye dayanır ve Uluslararası Elektroteknik Komisyonu standartlarında onayı vardır. Net ağırlığı 385 gram olan bu led lamba, altındaki mıknatıslı dirsek mıknatısı sayesinde metal yüzeylere güçlü bir şekilde tutunur ve 210 derece döner dirseği ise istenilen açıda ışık ve aydınlatma almanızı sağlar. Eller serbest çalışma hiç bu kadar kolay olmamıştı. Brio Led lambaların en sağlam yapılısı olan bu Flood Light tulumların ceplerine sığar.

Teknik Özellikler

- › Batarya Özelliği: 3.7 V 4400 mAh Li-ion
- › Şarj Olma Süresi: Yaklaşık 4,5 saat
- › Kullanım Süresi: Yaklaşık 3 saat (1. seviye)
- › Kullanım Süresi: Yaklaşık 6 saat (2. seviye)
- › Parlaklık: Yaklaşık 1000 lümen (1. seviye)
- › Parlaklık: Yaklaşık 500 lümen (2. seviye)
- › USB Tipi: USB-C

Led Rechargeable Water and Shock Resistant Flood Light is one of the most professional and powerful lamps Brio has developed. This lamp provides an illumination that can be adjusted to 500-1000 lumens due to its COB led diodes. The most important feature is that it has an operation time of up to 6 hours, and it is resistant to water, dust and impact with IP 68 and IK09 Standards, and it is approved by the International Electrotechnical Commission standards. This led lamp, with a net weight of 385 grams, is strongly attached to metal surfaces due to the magnetic bracket at the bottom, and its 210 degree rotating bracket allows you to receive light and illumination at the desired angle. Hands-free working has never been easier. This Flood Light, which is the strongest of Brio Led lamps, fits into the pockets of overalls.

Technical Specifications

- › Battery Specification: 3.7 V 4400 mAh Li-ion
- › Charging Time: Approx. 4.5 hours
- › Usage Time: About 3 hours (level 1)
- › Usage Time: About 6 hours (level 2)
- › Brightness: Approx. 1000 lumens (level 1)
- › Brightness: Approximately 500 lumens (level 2)
- › USB Type: USB-C



LED ŞARJLI LAMBA BOYUN ASKI&KAFA İÇİN 2X150 LM
LED BATTERY POWERED LAMP NECK & HEAD 2X150 LM

Art No: 0306-T3000

Özellikler

- › IP65 ve IK07 standardında zorlu ortamlarda çalışmasını sağlar.
- › 360° dönebilir ve 120° ışın açısı
- › İki fişli çift C tipi şarj kablosu.
- › IP65 Standardında su geçirmezlik özelliği.
- › Boyun veya baş için uygundur ve dönebilir bir tasarıma sahiptir.
- › Her biri 150 Lümen olmak üzere 2 adet lambaya sahiptir.

Teknik Özellikler

- › Pil Özellikleri: 3.7 V 700mAh * 2
- › Şarj Süresi: Yaklaşık 2 saat
- › Kullanım Süresi: Yaklaşık 2 - 8 saat
- › Parlaklık: Yaklaşık 150 lümen * 2
- › USB Tipi: Tip-C
- › Şarj cihazı: 5V1AD
- › Boyutlar: 245*128*25.77 mm
- › Net Ağırlık: 158 g

Features

- › It enables it to work in harsh environments in IP65 and IK07 standard.
- › 360° rotatable and 120° beam angle
- › Dual type-C charging cable with two plugs.
- › Waterproof feature in IP65 Standard.
- › Suitable for neck or head and it has a rotatable design.
- › It has 2x lamp each 150 Lumen.

Technical Specifications

- › Battery Specification: 3.7 V 700mAh * 2
- › Charging Time: Approx. 2 hours
- › Usage Time: Approximately 2 - 8 hours
- › Brightness: About 150 lumens * 2
- › USB Type: Type-C
- › Charger: 5V1A
- › Dimensions: 245*128*25.77 mm
- › Net Weight: 158 g



LED ŞARJLI İNCE KAFA LAMBASI 450 LM LED BATTERY POWERED LAMP SLIM HEAD 450LM

Art No: 0306-GT200

Özellikler

- › AÇMA/KAPAMA Düğmesi: Karartma işlevi için (projektör) basın ve basılı tutun
- › USB-C Şarj Bağlantı Noktası
- › Silikon Malzemeden İnce Lamba Muhafazası
- › Noktasal Işık (150 lm)
- › Yayvan Işık (50~350 lm)
- › Pil Gücü Göstergesi ve Uyarı Işığı (Kırmızı)
- › Bağlantılı Kablo
- › Uyarı Işığı Anahtarı
- › Değiştirilebilir Güç Ünitesi
- › Baş Kemerini Ayar Klipsi
- › Projektör Lümeni: 35~350 lümen
- › Spot Işık Lümeni: 150 lümen
- › Taşkın + Spot Işık için Lümen: 150~450 lm
- › CCT: 5200-6800 bin
- › Taşkın Işık için Çalışma Süresi: 4~18 saat
- › Spot Işık için Çalışma Süresi: 8 saat
- › Taşkın + Spot Işık için Çalışma Süresi: 2,5~6 saat
- › Şarj Süresi: 2,5 saat
- › IP: 65
- › İK: 07
- › Batarya: 3.7V/2000mAh
- › Çalıştırma: Dokunmatik Anahtar - Taşkın Işını - Spot Işını - Taşkın + Spot - Kapalı

Features

- › ON/OFF Switch: Press and hold for dimming function (flood light)
- › USB-C Charging Port
- › Slim Lamp Housing in Silicone Material
- › Spot Beam (150 lm)
- › Flood Beam (50~350 lm)
- › Battery Power Indicator and Warning Light (Red)
- › Connected Cable
- › Warning Light Switch
- › Exchangeable Power Unit
- › Head Belt Adjustment Clip
- › Lumen for Flood Light: 35~350 lumen
- › Lumen for Spot Light: 150 lumen
- › Lumen for Flood + Spot Light: 150~450 lm
- › CCT: 5200-6800 K
- › Operation Time for Flood Light: 4~18 h
- › Operation Time for Spot Light: 8 h
- › Operation Time for Flood + Spot Light: 2.5~6 h
- › Charging Time: 2.5 h
- › IP: 65
- › IK: 07
- › Battery: 3.7V/2000mAh
- › Operation: Touch switch - Flood Beam - Spot Beam - Flood + Spot - Off



LED ŞARJLI LAMBA POCKET DELUX 500L WIRELESS
LED BATTERY POWERED WIRELESS POCKET DELUX 500LM

Art No: 0306-K3000

- › Işık Kaynağı: SMD
 - › Lümen(Ana ışık): 300-30 lümen
 - › Lümen (spot ışık): 100 lümen
 - › Işın açısı: 90°
 - › SKK: 5500-6300 K
 - › Çalışma Süresi: 2-10 sa (Ana ışık) - 5,5 sa (Spot ışık)
 - › Şarj Süresi: 2,5 saat
 - › IP: IP 68
 - › IK: IK 09
 - › Pil: 1200mAh - Li-ion pil
 - › Boyutlar: 134x65x25 mm
 - › Net Ağırlık: 164 gr
 - › Kablo: USB şarj kablosu, 1m
 - › Şarj cihazı: 5V 1A
-
- › *Light Source: SMD*
 - › *Lumen(Main light): 300-30 lumen*
 - › *Lumen(spot light): 100 lumen*
 - › *Beam angle: 90°*
 - › *CCT: 5500-6300 K*
 - › *Operation Time: 2-10 h (Main light) - 5.5 h (Spot light)*
 - › *Charging Time: 2.5 h*
 - › *IP: IP 68*
 - › *IK: IK 09*
 - › *Battery: 1200mAh Li-ion battery*
 - › *Dimensions: 134x65x 25 mm*
 - › *Net Weight: 164 g*
 - › *Cable: USB charging cable, 1m*
 - › *Charger: 5V 1A*



LED ŞARJLI LAMBA POCKET DELUX LARGE 500L WIRELESS LED BATTERY POWERED LAMP POCKET DELUX LARGE WIRELESS 500LM

Art No: 0306-Z3001

Özellikler

- › IP68 ve IK09 standardında zorlu ortamlarda çalışmasını sağlar.
- › 360° dönebilen kancası vardır.
- › 120° ayarlanabilir alt taban.
- › Güçlü mıknatıslı alt taban ve hızlı wireless şarj yeri bulabilmesi için mıknatıs özelliği.
- › Kompakt ve kullanışlı tasarım ile darbelere ve titreşimlere dayanıklı.
- › 500-55 lümen aralığında ayarlanabilir COB led özelliği
- › IP68 Standardında su geçirmez özellik.
- › Kablosuz şarj alma özelliği ile hızlı şarj özelliği.

Teknik Özellikler

- › Batarya Özelliği: 2600mAh Li-ion
- › Şarj Olma Süresi: Yaklaşık 4.5 saat
- › Kullanım Süresi: Yaklaşık 3-10 saat
- › Parlaklık: Yaklaşık 500-55 lümen (Ayarlanabilir)
- › Parlaklık:Yaklaşık 300 lümen (Spot 2. Işık)
- › Şarj Tipi: Wireless Şarj
- › Wireless Şarj Edici: Micro USB kablosu 1m -5V1A
- › Boyut: 256x57x39 mm

Features

- › It enables it to work in harsh environments in IP68 and IK09 standards.
- › It has a hook that can rotate 360°
- › 120° adjustable bottom base.
- › Strong magnetic base and magnet feature for fast wireless charging.
- › With a compact and handy design, it is resistant to shocks and vibrations.
- › Adjustable COB led feature in the range of 500-55 lumens.
- › Waterproof feature in IP68 Standard.
- › Fast charging with wireless charging feature.

Technical Specifications

- › Battery Specification: 2600mAh Li-ion
- › Charging Time: Approx. 4.5 hours
- › Usage Time: Approximately 3 - 10 hours
- › Brightness: About 500-55 lumens (Adjustable)
- › Brightness: About 300 lumens (Spot 2nd Light)
- › Charge Type: Wireless Charging
- › Wireless Charger: Micro USB cable 1m -5V1A
- › Size: 256x57x39 mm



120° AYARLANABİLİR TABAN

120° ADJUSTABLE BASE



360° DÖNEBİLEN KANCA

360° ROTATING HOOK

LED ŞARJLI LAMBA ULTRA SLIM 1000L

LED BATTERY POWERED ULTRA SLIM LAMP PREMIUM 1000LM

Art No: 0306-Z3100

Led Lamba Akülü Ultra Slim Brio'nun geliştirdiği en kullanışlı ve güçlü lambalardan biridir. Bu lamba COB led diyotları sayesinde 100-1000 lümen arası istenilen değere ayarlanabilen bir aydınlatma sağlar. En önemli özelliği ise yaklaşık 8 saat'e kadar operasyon süresinin olmasının yanında sadece 3 saatte USB C portundan 3.7 V ile şarj oluyor olmasıdır. IP 65 ve IK07 Standartlarında geçirmezlik korumaları ile suya, toza ve darbeye Uluslararası Elektroteknik Komisyonu standartlarında onayı vardır. Net ağırlığı 260 gram olan bu led lamba, altındaki mıknatıs sayesinde metal yüzeylere güçlü bir şekilde tutunur ve 120 derece döner led barı ise istenilen açıda ışık ve aydınlatma almanızı sağlar.

Teknik Özellikler

- › Batarya Özelliği: 3.7 V 2600 mAh Li-ion
- › Şarj Olma Süresi: Yaklaşık 3 saat
- › Kullanım Süresi: Yaklaşık 1,5-8 saat
- › Parlaklık: Yaklaşık 1000-100 lümen (Ayarlanabilir)
- › Parlaklık:Yaklaşık 150 lümen (Spot 2. Işık)
- › USB Tipi: USB-C

Brio Led Battery Lamp Ultra Slim is one of the most useful and powerful lamps that has been developed by Brio. This lamp provides a lighting that can be adjusted to the desired value between 100-1000 lumens due to its COB led diodes. The most important feature is that it has an operating time of up to 8 hours and is charged with 3.7V from the USB C port in just 3 hours. It has waterproof protection in IP 65 and IK07 Standards, and it is approved by the International Electrotechnical Commission against water, dust and shock resistance. This led lamp, with a net weight of 260 grams, holds onto metal surfaces strongly due to the magnet in its base, and its 120 degree rotating led bar allows you to get light and illumination at the desired angle.

Technical Specifications

- › Battery Specification: 3.7V 2600mAh Li-ion
- › Charging Time: About 3 hours
- › Usage Time: About 1.5-8 hours
- › Brightness: About 1000-100 lumens (Adjustable)
- › Brightness: About 150 lumens (Spot 2nd Light)
- › USB Type: USB-C



ÇOK BİLEŞENLİ KULP

MULTI-COMPONENT HANDLE

USB-C ŞARJ YUVASI

USB-C CHARGING SOCKET

360°C DÖNEBİLEN KANCA

360°C ROTATING HOOK

GÜÇLÜ MIKNATIS

STRONG MAGNET

LED ŞARJLI LAMBA UZATILABİLİR ALUMİNYUM KAPORTA ALTI LED LAMBA 1000L BATTERY POWERED EXTENDABLE ALUMINIUM UNDERHOOD LED LIGHT 1000L

Art No: 0306-C2110

Brio Uzatılabilir Alüminyum Kaput Altı Lambası, çok iyi bir ışık açısı sağlayan esnek kancaya sahiptir. 1153 mm'den 1820 mm'ye kadar farklı uzunluklarda uzatılabilir. Alüminyum gövdesi sayesinde son derece parlak bir görünüm sunar ve korozyona karşı dayanıklılık sağlar. Kanca ucunda bulunan mat boyayı çizilmelere karşı korur. Pili gücü göstergesi sayesinde pili seviyesini gösterir. IP65 suya ve toza dayanıklılık sertifikasına sahiptir.

Özellikler:

- › Ana ışık: 1000/500 Lümen
- › Şarj süresi: 4.5 saat
- › Kullanım süresi: 3/6 saat
- › IK: 07
- › IP: 65
- › CCT: 6000 K
- › Pili gücü: 3.7V / 4400mAh
- › Boyutlar: 1153 x 67 x 80 mm
- › Ağırlık: 805 gr

Brio Extendable Aluminum Underhood Light has a flexible hook that provides a very good angle of light. It can be extended to different lengths from 1153 mm to 1820 mm. Thanks to its aluminum body, it offers an extremely shiny appearance and provides resistance to corrosion. It protects the matte paint on the hook tip from scratches. The battery power indicator shows the battery level. It has IP65 water and dust resistance certification.

Features:

- › Main light: 1000/500 Lumen
- › Charging time: 4.5 hours
- › Usage time: 3/6 hours
- › HR: 07
- › IP: 65
- › CCT: 6000K
- › Battery power: 3.7V / 4400mAh
- › Dimensions: 1153 x 67 x 80 mm
- › Weight: 805 g



Kenarlarındaki 360 derece dönebilen kaput pedleri sayesinde boya üzerinde tam koruma sağlar.

Full protection to the paint, thanks to 360 degree rotatable hood pads on the edges.

LED ŞARJLI LAMBA WİRELESS PAD
LED BATTERY POWERED LAMP WIRELESS PAD

Art No: 0306-Z3000

Teknik Özellikler

- › Kompakt ve kullanışlı tasarım.
- › Duvara asabilme özelliđi.
- › Şarj Tipi: Kablosuz Şarj Cihazı
- › Kablosuz Şarj Cihazı: Mikro USB kablosu 1 m

Technical Specifications

- › Compact and convenient design.
- › Ability to hang on the wall.
- › Charger Type: Wireless Charger
- › Wireless Charger: Micro USB cable 1 m



LED ŞARJLI LAMBA WİRELESS PAD XL
LED BATTERY POWERED LAMP WIRELESS PAD XL

Art No: 0306-Z3000-2



Kablosuz Şarj Padi Çift Slotlu

Teknik Özellikler

- › Kompakt ve kullanışlı tasarım.
- › Duvara asabilme özelliđi.
- › Şarj Tipi: Kablosuz Şarj Cihazı
- › Kablosuz Şarj Cihazı: Mikro USB kablosu 1 m

Wireless Charging Pad Double Slot

Technical Specifications

- › Compact and convenient design.
- › Ability to hang on the wall.
- › Charger Type: Wireless Charger
- › Wireless Charger: Micro USB cable 1 m



LED ŞARJLI LAMBA POCKET DELUX FLEXIBLE 300L LED BATTERY POWERED FLEXIBLE POCKET DELUX 300 LM

Art No: 0306-K3100

Brio Led Şarjlı Lamba Pocket Delux Flexible 300 mm'lik hortum tasarımı, derin ve dar alanlar için 360° dönüş sağlar ve braket görevi görür. Eller serbest kullanım için güçlü manyetik tabanı vardır. Karartma işlevi: 30 ila 300 lümen arasında ayarlanabilir, çevre dostu için eko-tasarıma sahiptir. Dahili 1200 mAH, şarj edilebilir, yüksek döngü ömrü vardır ve mevcut Li-ion pildir.

Özellikler

- › Lümen (Ana Işık): 300~30 lümen
- › Lümen (Spot Işık): 70 lümen
- › CCT: 6000K
- › Çalışma Süresi: 3~12sa (Ana Işık)/7sa (Spot ışık)
- › Şarj Süresi: 3,5 saat
- › Batarya: 3.7V/2000mAh
- › Şarj Cihazı: 5V 1A
- › IP: 65
- › IK: 07
- › Miknatis: Evet
- › Boyutlar: 135x64x30 mm
- › Net Ağırlık: 220 g
- › Şarj Bağlantı Noktası: USB-C
- › Kablo: USB kablosu

Uygulama alanları

- › Otomobil
- › Minibüs
- › Bot
- › Kamyon vb.

Brio Led Battery Powered Flexible Pocket Delux Lamp, hose design with 300 mm provides 360° rotation for deep and narrow space and works as a bracket. Strong magnetic base for hands free use. Dimming function: 30 to 300 lumen adjustable, eco-design for environment friendly. Built-in 1200mAh, rechargeable, high cycle life and current Li-ion battery.

Features

- › Lumen (Main Light): 300~30 lumen
- › Lumen (Spot Light): 70 lumen
- › CCT: 6000K
- › Operation Time: 3~12h (Main Light)/7h (Spot light)
- › Charging Time: 3.5h
- › Battery: 3.7V/2000mAh
- › Charger: 5V 1A
- › IP: 65
- › IK: 07
- › Magnet: Yes
- › Dimensions: 135x64x 30 mm
- › Net Weight: 220 g
- › Charging Port: USB-C
- › Cable: USB cable

Application Areas

- › Automobile
- › Minibus
- › Boat
- › Truck etc.



LED ŞARJLI LAMBA COLOUR MATCH GÜN IŞIĞI 800L
LED BATTERY POWERED LAMP COLOR MATCH DAYLIGHT 800L

Art No: 0306-CM800

Brio Led Şarjlı Lamba Colour Match Gün Işığı LED teknolojisi, tek bir gölge ile benzersiz ve tamamen eşit bir aydınlatma sunar, özellikle detaylı aydınlatma için etkilidir. Renk sıcaklığı (KELVIN), detaylandırma endüstrisinde verimli çalışma ışığı için özel gereksinimlere tam olarak karşılık gelir. Lambayı ilk kez kullanmadan önce pilleri tamamen şarj edin. Pil ömrünü korumak için lamba her üç ayda bir şarj edilmelidir.

Özellikler

- › Mükemmel renksel geriverim için yüksek CRI değerine sahip özel LED ve son derece uzun bir LED hizmet ömrü
- › Tüm boyama, cilalama, temizlik ve hazırlık çalışmaları için mükemmeldir
- › Boyahanelerde kullanılmak üzere tasarlanmıştır
- › Günlük temizlikte bile her tür çözücüye dayanıklı cam merceç
- › Günlük atölye kullanımında uzun hizmet ömrü için ürün

Teknik Veri

- › 3,7V - şarj edilebilir pil, lityum 5000mAh
- › LED : 10W yüksek güçlü COB-LED
- › El feneri: 395nm UV
- › Lümen: 800Lm
- › LED renk sıcaklıkları: 2700K-4500K-6500K
- › CIR derecesi: 95
- › Ortam sıcaklığı: -10° ila +45°C
- › Kullanım süresi: ana ön yakl. 3 saat - 24 saat
- › El feneri: yaklaşık 12 saat
- › Şarj süresi: yaklaşık 5 saat
- › Koruma sınıfı: III

Brio Led Charged Lamp Color Match Daylight, LED technology offers a unique and completely even illumination with just one shadow, which makes it particularly effective for detail lighting. The color temperature (KELVIN) corresponds exactly to the specific requirements for efficient work light in the detailing industry. Charge the batteries fully before using the lamp for the first time. The lamp should be charged every three months to protect battery life.

Features

- › Special LED with a high CRI value for perfect color rendering and an extremely long LED service life
- › Perfect for all painting, polishing, cleaning and preparatory work
- › Designed for use in paint shops
- › Glass lens resistant to all types of solvents, even with daily cleaning
- › Article for a long service life in daily workshop use

Technical Data

- › 3.7V - rechargeable battery, lithium 5000mAh
- › LED : 10W high power COB-LED
- › Flashlight: 395nm UV
- › Lumen: 800Lm
- › LED color temperatures: 2700K-4500K-6500K
- › CIR rating: 95
- › Ambient temperature: -10° to +45°C
- › Period of use: main front approx. 3h to 24h
- › Flashlight: approx 12h
- › Charging time: about 5h
- › Protection class: III



LED ŞARJLI LAMBA 3 MODEL 1 ARADA 350 L LED RECHARGEABLE LAMP 3 MODELS IN 1 350 L

Art No: 0306-3L350

Teslimat kapsamı:

- › 1x ana ünite
- › 3x değiştirilebilir kafa
- › LED çalışma ışığı 3'ü 1 arada, çalışma ışığı, el feneri ve inceleme ışığı
- › Bu çalışma ışığı, ulaşılması zor yerlerde bile ihtiyaç duyulan her yerde yeterli ışığa sahip olma olanağı sunar.
- › Bu şarj edilebilir LED ışık, sağlam bir manyetik tabanla donatılmıştır ve pratik tıklama sistemi sayesinde üç farklı işlev arasında zahmetsizce geçiş yapmanızı sağlar:

Çalışma ışığı:

- › Uzatılmış ve dar
- › 180 derece bükülebilir esnek
- › 360 derece döndürülebilir
- › 2 mod: %100 parlaklık (350 lümen) / %50 parlaklık (175 lümen)

El feneri:

- › Uzatılabilir, projektör veya spot ışığı olarak kullanılabilir
- › 2 mod: %100 parlaklık (280 lümen) / %50 parlaklık (140 lümen)

Denetim ışığı:

- › 415 mm uzunluğunda, ince, esnek kablo
- › Uzatılabilir, projektör veya spot ışığı olarak kullanılabilir
- › 2 mod: %100 parlaklık (200 lümen) / %50 parlaklık (100 lümen)

Teknik veriler:

- › Işık çıkışı: 350 lümen
- › Pil: 3,7 V / 4400mAh Li-Ion
- › Araba şarj cihazı dahil: 12-24V DC / 1000mA
- › Şarj cihazı: 5V / 1A / DC
- › Anahtar: %100 / %50 / kapalı
- › Şarj süresi: 3 saat
- › USB çıkışı: 5V / 1A
- › Koruma sınıfı: IP54
- › Malzeme: alüminyum, ABS ve kauçuk
- › Uzunluk: 560 mm
- › Genişlik: 35 mm
- › Yükseklik: 35 mm
- › Ağırlık: 0,5 kg



Scope of delivery:

- › 1x main unit
- › 3x interchangeable heads
- › LED work light 3-in-1, work light, flashlight and inspection light
- › This work light offers you the possibility of having sufficient light wherever it is needed, even in hard-to-reach places.
- › This rechargeable LED light is equipped with a robust magnetic base and allows effortless switching between three different functions thanks to the practical click system:

Work light:

- › Elongated and narrow
- › Flexible bendable by 180 degrees
- › Rotatable by 360 degrees
- › 2 modes: 100% brightness (350 lumens) / 50% brightness (175 lumens)

Flashlight:

- › Extendable, can be used as a flood or spotlight
- › 2 modes: 100% brightness (280 lumens) / 50% brightness (140 lumens)

Inspection light:

- › 415 mm long, thin, flexible cable
- › Extendable, can be used as a flood or spotlight
- › 2 modes: 100% brightness (200 lumens) / 50% brightness (100 lumens)

Technical data:

- › Light output: 350 lumens
- › Battery: 3.7V / 4400mAh Li-Ion
- › Including car charger: 12-24V DC / 1000mA
- › Charger: 5V / 1A / DC
- › Switch: 100% / 50% / off
- › Charging time: 3 hours
- › USB output: 5V / 1A
- › Protection class: IP54
- › Material: aluminum, ABS and rubber
- › Length: 560 mm
- › Width: 35 mm
- › Height: 35 mm
- › Weight: 0.5 kg



LED ŞARJLI LAMBA COLOUR MATCH GÜN IŞIĞI TRİPOD STANTLI 10000 L LED RECHARGEABLE LAMP COLOR MATCH DAYLIGHT WITH TRIPOD STAND 10000 L

Art No: 0306-T10000

- › Bu, iki lamba başlığına ve 10.000 lümenlik etkileyici bir ışık çıkışına ve 120 metreye kadar bir ışına sahip bir projektördür.
- › Bu güçlü aydınlatma cihazı, dahili uzatılabilir bir tripoda sahiptir ve parlaklık ve hareketliliğin rakipsiz bir kombinasyonunu sunar.
- › Bu ürün, çalışma ortamlarını sık sık değiştiren ve farklı işler arasında sorunsuz bir şekilde geçiş yapmak için anında bir aydınlatma çözümüne ihtiyaç duyan esnaf için özel olarak tasarlanmıştır.
- › Sağlam ve ince tasarımı, bagajda taşınmasını kolaylaştırır, böylece fazla uğraşmadan bir iş sahasından diğerine kolayca götürebilirsiniz.
- › Sadece 5,5 kg toplam ağırlığıyla bu projektör, aydınlatma ihtiyaçlarınızı karşılamak için son derece kullanışlı ancak son derece güçlüdür.
- › Çalışma ortamınıza parlak ve eşit ışık sağlamak için ideal seçimidir.

- › Su geçirmez
- › Düşmeye dayanıklı
- › Sıcak+Soğuk (Ayarlanabilir ışık sıcaklığı)
- › Verimli ısı dağılımı
- › Taşınabilir ve hafif
- › 360 derece dönebilir

Teknik veriler:

- › Pil: 4*21700 14.6V-4000mAh
- › LED: 108 adet beyaz ışık + 108 adet sıcak beyaz ışık (SMD)
- › Şarj cihazı: 16.8V-2.8A
- › Şarj akımı: 2A
- › Şarj süresi: 4 saat
- › Şarj göstergesi: Kırmızı ışık
- › Şarj portu: Kablo merdiveni
- › Pil seviyesi gösterge fonksiyonu: %25-%50-%75-%100
- › Güç bankası çıkışı: 5V/2A
- › Anahtar fonksiyonu: Düşük, Orta, Yüksek, KAPALI
- › Renk sıcaklığı: 7000/4000K
- › CRI (renksel geriverim indeksi): 80
- › Işın açısı: 70°
- › Boyut: Çap 150 x 647 mm, maksimum 2,2 metre
- › Ağırlık: 5490 gr (pil dahil)
- › Düşme testi: 1 Metre/6 kez
- › Renk: Herhangi bir Siyah/Mavi
- › Su geçirmez: IP54 / IK07
- › Sertifikalar: ROHS, CE

Parlaklık ve Çalışma Süresi:

- › SMD Beyaz ve SMD Sıcak
- › Düşük: 1500 lümen, çalışma süresi: 5 saat, ışın aralığı 45 m
- › Orta: 5000 lümen, çalışma süresi: 2,5 saat, ışın aralığı 85 m
- › Yüksek: 10.000 lümen, çalışma süresi: 1 saat, ışın aralığı 120 m



- › This is a floodlight with two lamp heads and an impressive light output of 10,000 lumens and a beam of up to 120 meters.
 - › This powerful lighting device has a built-in extendable tripod and offers an unbeatable combination of brightness and mobility.
 - › This product is specially designed for tradesmen who frequently change their work environment and need an instant lighting solution to switch seamlessly between different jobs.
 - › Its robust and slim design makes it easy to transport in the trunk, so you can easily take it from one job site to another without much hassle.
 - › With a total weight of just 5.5 kg, this floodlight is extremely handy yet extremely powerful to meet your lighting needs.
 - › The ideal choice to provide your work environment with bright and even light.
-
- › Waterproof
 - › Drop resistant
 - › Warm+Cold (Adjustable light temperature)
 - › Efficient heat dissipation
 - › Portable and lightweight
 - › 360 degree swivel

Technical data:

- › Battery: 4*21700 14.6V-4000mAh
- › LED: 108 pieces white light + 108 pieces warm white light (SMD)
- › Charger: 16.8V-2.8A
- › Charging current: 2A
- › Charging time: 4 hours
- › Charging indicator: Red light
- › Charging port: Cable ladder
- › Battery level indicator function: 25%-50%-75%-100%
- › Power bank output: 5V/2A
- › Switch function: Low, Medium, High, OFF
- › Color temperature: 7000/4000K
- › CRI (color rendering index): 80
- › Beam angle: 70°
- › Size: Diameter 150 x 647 mm, maximum 2.2 meters
- › Weight: 5490 g (including battery)
- › Drop test: 1 Meter/6 times
- › Color: Any Black/Blue
- › Waterproof: IP54 / IK07
- › Certificates: ROHS, CE

Brightness and Runtime:

- › SMD White & SMD Warm
- › Low: 1500 lumens, runtime: 5 hours, beam range 45m
- › Medium: 5000 lumens, runtime: 2.5 hours, beam range 85m
- › High: 10,000 lumens, runtime: 1 hour, beam range 120m



LED ŞARJLI LAMBA COLOUR MATCH GÜN IŞIĞI TRİPOD STANTLI 5000 L LED BATTERY POWERED LAMP COLOUR MATCH DAY LIGHT TRIPOD WITH STAND 5000 L

Art No: 0306-T5000

Tripod ayaklı Duo SMD LED çalışma spotu | Kablosuz spot ışığı | Yükseklik 5 seviyede ayarlanabilir

- › Karanlık çalışma alanlarının optimum şekilde aydınlatılması için
- › Tadilat, boya işleri veya araba tamirlerinde ya da inşaat işlerinde spot ışığı olarak kullanım için
- › İsteğe göre döndürülebilir ve ayrı ayrı döndürülebilir iki çalışma spot ışığı, ışığı istenen herhangi bir yöne getirir
- › Yüksekliği ayarlanabilen tripod ve ışın açılarını ayarlamak için entegre hızlı açılan bölme
- › IP54 koruma sınıfı sayesinde güvenli dış mekan kullanımı
- › 5.000 lümen yüksek yoğunluklu ışık sağlar
- › İç ve dış mekan kullanımına uygundur

- › Üç seviyeli parlaklık: %10-%30-%100
- › Parlaklık: 5000 lümeneye kadar
- › Yanma süresi: %10 parlaklıkta 5 saat; %30 parlaklıkta 2,5 saat ve %100 parlaklıkta 1 saat.
- › Işık aralığı: 25 – 90 metre
- › LED renk sıcaklığı: 4.000 - 7.000K
- › Işın açısı: 120°
- › CRI değeri: 70
- › Çalışma sıcaklığı: 0-40°C
- › Pil: 2.000mA Li-Ion
- › Güç görüntüleme fonksiyonu: %25-%50-%70-%100
- › Şarj cihazı: 8,4V, 3A
- › Şarj süresi: 6 saat
- › Şarj kablosuyla şarj etme
- › Su geçirmezlik derecesi: IP54
- › Boyutlar: 120x892 mm
- › Ağırlık: 4,5 kg

Duo SMD LED work spotlight with tripod stand | Wireless spotlight
Height adjustable in 5 levels

- › For optimum illumination of dark work areas
- › For use as a work/construction spotlight in renovations, paint jobs or car repairs
- › Two work spotlights that can be swiveled at will and rotated individually bring the light into any desired direction
- › Height-adjustable tripod and integrated quick-release compartment for adjusting beam angles
- › Safe outdoor use thanks to IP54 protection class
- › Provides 5,000 lumens of high intensity light
- › Suitable for indoor and outdoor use

- › Three-level brightness: 10%-30%-100%
- › Brightness: up to 5000 lumens
- › Burning time: 5 hours at 10% brightness; 2.5 hours at 30% brightness and 1 hour at 100% brightness.
- › Light range: 25 – 90 meters
- › LED color temperature: 4,000 - 7,000K
- › Beam angle: 120°
- › CRI value: 70
- › Operating temperature: 0-40°C
- › Battery: 2.000mA Li-Ion
- › Power display function: 25%-50%-70%-100%
- › Charger: 8.4V, 3A
- › Charging time: 6 hours
- › Charging with charging cable
- › Waterproof rating: IP54
- › Dimensions: 120x892 mm
- › Weight: 4.5 kg



GÖÇÜK ÇEKTİRME YANSIMA REFLEKTÖR 800 MM
DENT MIRROR / Ø 800 MM

Art No: 0306-DM800

- › Eziklerin ve tümseklerin daha iyi tanımlanması için idealdir
Örn: Dolu hasarı, ton kırılması veya küçük park hasarları küçük deformasyonların hassas tespiti için kullanılır.
- › Mobil kullanıma uygun, saniyeler içinde katlanabilme özelliği
- › Pratik saklama çantasında Ø 300 mm çaplı
- › Plastik saplı
- › *Ideal for better identification of dents and bumps
E.g. hail damage, tone-chipping or small parking damages asymmetric lines for precise detection of minor deformations*
- › *Suitable for mobile use, folds in seconds*
- › *In practical storage pouch Ø 300 mm*
- › *With plastic handle*



PDR LED GÖÇÜK ÇEKTİRME PDR LAMBASI 220V VAKUMLU VANTUZLU
PDR LED DENT REMOVAL LAMP 220V VACUUM WITH SUCTION CUP

Art No: 0306-PDRL



- › Şık tasarım ve cezbedici renkler ile göçük düzeltme için üretilmiş PDR lamba
- › ABS plastik kasa
- › Dış yüzey yumuşak yüzeyli boya
- › Güçlü boyun ve vantuz ile 6 Ledli
- › 435x235 mm ebat
- › 1.25 kg ağırlık
- › 3 sarı + 3 beyaz ışık
- › Işık şiddet ayarı için dimmer
- › *PDR lamp produced for dent repair with stylish design and attractive colors*
- › *ABS plastic case*
- › *Exterior soft surface paint*
- › *6 LEDs with strong neck and suction cup*
- › *435x235 mm size*
- › *1.25 kg weight*
- › *3 yellow + 3 white lights*
- › *Dimmer for light intensity adjustment*

LED ŞARJLI LAMBA LED WORK LAMP 4000L LED BATTERY POWERED WORK LAMP 4000LM

Art No: 0306-F3102

Brio Led Şarjlı Lamba ayrılabilir 360° kalkanı benzersiz tasarıma sahiptir. 120° sel modu ile 360° çok yönlü mod arasında serbestçe geçiş yapabilirsiniz. Programlanabilir anahtar ve kademesiz karartma işlevini destekler. Tek bir tıklama ile 0306-F3102 için Akıllı Anahtar, Kontrol USB Çıkışı; 0306-F3112 için USB çıkışı ve bluetooth hoparlör arasında geçiş yapılabilir. GÜÇ BANKASI - Diğer cihazlar için çıkış 5V 1A.

Özellikler

- › Lümen: 4000~400 lümen
- › CCT: 6000K
- › Çalışma Süresi: 2 ila 15 saat
- › Şarj Süresi: 4,5 saat
- › Batarya: 11.1V/5200mAh
- › AC Girişi: 100~240V, 50~60Hz
- › IP: 65
- › IK: 07
- › Boyutlar: 280 x243x96 mm
- › Net Ağırlık: 2400 g
- › Kablo: 5m2*1.0mm2H05RN
- › Çıkış: 5V 1A

Uygulama alanları

- › Otomobil
- › Minibüs
- › Bot
- › Kamyon vb.



Brio Led Battery Powered Work Lamp has unique design of detachable 360° shield. Easy swap between 120° flood mode and 360° all-around mode freely. Programmable switch and support stepless dimming function. Intelligent Switch, Control USB Output for 0306-F3102; One click to switch between USB output and blue tooth speaker for 0306-F3112. POWER BANK- Output 5V 1A for ophther devices.

Features

- › Lumen: 4000~400 lumen
- › CCT: 6000K
- › Operation Time: 2 to 15 hours
- › Charging Time: 4.5h
- › Battery: 11.1V/5200mAh
- › AC Input: 100~240V, 50~60Hz
- › IP: 65
- › IK: 07
- › Dimensions: 280 x243x96 mm
- › Net Weight: 2400 g
- › Cable: 5m 2*1.0mm2H05RN
- › Output: 5V 1A

Application Areas

- › Automobile
- › Minibus
- › Boat
- › Truck etc.



LED ŞARJLI LAMBA LED WORK LAMP 4000L BLUETOOTH HOPARLÖR
LED BATTERY POWERED WORK LAMP 4000LM BLUETOOTH SPEAKER

Art No: 0306-F3132

- › Akıllı anahtar kontrol bluetooth hoparlör
- › Hoparlör (F3132)-170Hz-20KHz Frekans aralığı 170Hz-20KHz; 170Hz±20% Rezonans frekansı 170Hz±20%; 83 ±3dB SPL;
- › Çalışma sırasında melodinin keyfini çıkarabilirsiniz
- › 120° flood modu ile 360° çok yönlü mod arasında serbestçe geçiş yapılabilir.
- › Programlanabilir anahtar ve kademesiz karartma işlevini destekler.

Özellikler

- › Lümen (Ana Işık): 4000~400 lümen
- › Lümen (Kalkanlı): 3200~320 lümen
- › CCT: 6000K
- › AC Girişi: 100~240V, 50~60Hz
- › Çıkış: 230V 8A
- › IP: 54
- › IK: 07
- › Boyutlar: 280 x243x96 mm
- › Net Ağırlık: 2800 g
- › Kablo: 5m 3*1.0mm2H05RN

Uygulama alanları

- › Otomobil
- › Minibüs
- › Bot
- › Kamyon vb.



- › Intelligent switch(F3132) -control blue tooth speaker
- › Speaker(F3132)-170Hz-20KHz Frequency range 170Hz-20KHz ;
- › 170Hz±20% Resonate frequency 170Hz±20% ;83 ±3dB SPL;
- › Enjoy melody during working
- › Easy swap between 120° flood mode and 360° all-around mode freely
- › Programmable switch and support stepless dimming function

Features

- › Lumen (Main Light): 4000~400 lumen
- › Lumen (with shield): 3200~320 lumen
- › CCT: 6000K
- › AC Input: 100~240V, 50~60Hz
- › Output: 230V 8A
- › IP: 54
- › IK: 07
- › Dimensions: 280 x243x96 mm
- › Net Weight: 2800 g
- › Cable: 5m 3*1.0mm2H05RN

Application Areas

- › Automobile
- › Minibus
- › Boat
- › Truck etc.



LED ŞARJLI LAMBA LED WORK LAMP TRIPOD LED BATTERY POWERED WORK LAMP TRIPOD

Art No: 0306-TRIPOD

Özellikler

- › Maksimum Yük: 40 kg
- › 1,8 metreye kadar gerilebilir

Features

- › Maximum Load: 40 kg
- › Can be stretched to 1.8 meters



AKÜLÜ SOMUN SÖKME ŞARJ CİHAZI 230V 50HZ 2,3A CHARGING DEVICE FOR CORDLESS NUT REMOVAL 230V 50HZ 2,3A

Art No: 0306-23023A



Brio Akülü Somun Sökme aletleri aküsü için üretilmiş 230V 50HZ 2,3A değerinde akü şarj cihazıdır. Tüm Brio Akülü Somun Sökme cihazları ile uyumludur.

It is a 230V 50HZ 2.3A battery charger for Brio Cordless Nut Removers battery. Compatible with all Brio Cordless Nut Removers.

AKÜLÜ TAŞINABİLİR YIKAMA MAKİNASI JETGUN PRO 8 L
BATTERY POWERED PORTABLE OUTDOOR CLEANER JETGUN PRO 8 L

Art No: 0306-JGP

Brio Akülü Taşınabilir Yıkama Makinesi, sabit basınç altında su püskürttürebilen bir yıkama ekipmanıdır. Pilin kapasitesi, daha önce püskürtülmüş olan temizlik maddelerini (bu cihazla değil) 32 litreye kadar su püskürtmek ve durulamak için yeterlidir. Kullanım Alanları: Evaporatörler, kondenserler, bisikletler, motosikletler.

Teknik özellikler:

- › Püskürtme veya nebulizasyon için ayarlanabilir nozul.
- › Düz jet nozulu, düşük basınç ve etkili temizlik sağlar.
- › Geri çekilebilir hortum makarası dahildir.
- › Lityum pil, pil seviyesi LED göstergesi.
- › Entegre su filtresi.
- › 1 metrelik USB-C kablosu dahildir.
- › Spiral hortum uzunluğu: 3 m
- › Kapasite: 32 litre su püskürtme gücü (18 dk)
- › Tank kapasitesi: 8 litre
- › Ağırlık: 2,8 kg
- › Boyut: 316x217x270 mm
- › Çalışma basıncı: 5-7 bar
- › Cihaz gücü: 60W
- › Şarj cihazı: 5V 3A
- › Şarj cihazı voltajı: 100-240Vac
- › Çıkış voltajı: 12Vdc
- › Çıkış akımı: 0,5A
- › Frekans: 50-60Hz



Brio Battery Powered Portable Outdoor Cleaner is supposed to spray water under stable pressure. The capacity of the battery is enough to spray up to 32 litres of water to rinse any surface on the cleaning agents previously sprayed (not via this device). Areas of Use: Evaporators, condensers, bikes, motorbikes.

Technical Features:

- › Adjustable nozzle for spraying or nebulising.
- › The flat jet nozzle allows low pressure and efficient cleaning.
- › Retractable hose reel included.
- › Lithium battery, battery level LED indicator.
- › Integrated water filter.
- › 1 metre USB-C cable included.
- › Spiral hose length: 3 m
- › Capacity: 32 litres of water (18 min) supply
- › Tank capacity: 8 litres
- › Weight: 2,8 kg
- › Size: 316x217x270 mm
- › Working pressure: 5-7 bar
- › Device power: 60W
- › Charger: 5V 3A
- › Charger voltage: 100-240Vac
- › Output voltage: 12Vdc
- › Output current: 0.5A
- › Frequency: 50-60Hz



AİR BOOSTER AKÜ TAKVİYE & AKÜLÜ LASTİK ŞİŞİRME 3000A-150PSI AIR BOOST BATTERY BOOSTER & TIRE INFLATOR 3000A-150PSI

Art No: 0306-MB

Brio Airboost, bir akü takviye cihazından çok daha fazlasıdır. Ayrıca yüksek performanslı bir kompresörle donatılmakla kalmıyor, aynı zamanda onu tüm araç sahipleri için vazgeçilmez bir yol arkadaşı haline getiren ek özellikler de sunuyor.

Ana Özellikler:

- › Dahili kompresör: 150 Psi kompresör ile Airboost, yolda maksimum güvenlik sağlayarak tüm lastik şişirme ihtiyaçlarınızı karşılamaya hazırdır.
- › Güçlendirici işlevi: Airboost, 3000 tepe amper gücüyle aracınızı göz açıp kapayıncaya kadar yeniden çalıştırabilir ve akü arızası stresini ortadan kaldırır.
- › Entegre Güç Bankası: Seyahatleriniz sırasında elektronik cihazlarınızın şarjı bitse de bu sorun değil. Airboost aynı zamanda bir güç bankası işlevi görerek akıllı telefonlarınızı, tabletlerinizin ve diğer cihazlarınızın şarj edilmesini sağlar.
- › Acil durum ışığı: Acil bir durumda Airboost, optimum görünürlük sağlamak için güçlü bir LED ışıkla donatılmıştır.

Brio Airboost is much more than a battery booster. Moreover, it is not only equipped with a high-performance compressor, but also offers additional features that make it an indispensable companion for all car owners.

Main Features:

- › Built-in compressor: With 150 Psi compressor, Airboost is ready to meet all your tire inflation needs, ensuring maximum safety on the road.
- › Booster function: With 3000 peak amps of power, Airboost can restart your vehicle in the blink of an eye, eliminating the stress of battery failure.
- › Integrated Power Bank: Even if your electronic devices run out of charge during your travels, this is not a problem. Airboost also functions as a power bank, allowing your smartphones, tablets and other devices to be charged.
- › Emergency light: In an emergency situation, the Airbatt-2 is equipped with a powerful LED light to ensure optimum visibility.



İNVERTER 12V 2000W
INVERTER 12V 2000W

Art No: 0306-IP2000

Brio Inverter 12V 2000W, sezgisel dijital ekrana sahip, 2 Avrupa tipi ve bir USB tipi girişe sahip olması sayesinde çoğu enerji ihtiyacına çözüm sunan bir inverterdir. Led güç ışığı bulunur ve uzaktan kontrol girişine sahiptir.

Özellikler

- › Güç: 2000W
- › Tepe güç: 4000W
- › Çıkış voltajı: 230V
- › Çıkış dalga formu: Saf sinüs dalgası
- › Dönüşüm verimliliği: $\geq 90\%$
- › Düşük akım koruması (V): $10.5 \pm 0.5V$
- › Yüksek voltaj koruması (V): $15.5 \pm 0.5V$
- › Yüksek sıcaklık koruması ($^{\circ}C$): $85 \pm 5^{\circ}C$
- › Boyutlar (cm): 36.3*19*9.8 cm
- › Ağırlık: 3.75 kg

Brio Inverter 12V 2000W is an inverter that offers a solution to most energy needs thanks to its intuitive digital display and 2 European type and one USB type input. It has an LED power light and a remote control input.

Features

- › Power: 2000W
- › Peak power: 4000W
- › Output voltage: 230V
- › Output waveform: Pure sine wave
- › Conversion efficiency: $\geq 90\%$
- › Undercurrent protection (V): $10.5 \pm 0.5V$
- › High voltage protection (V): $15.5 \pm 0.5V$
- › High temperature protection ($^{\circ}C$): $85 \pm 5^{\circ}C$
- › Dimensions (cm): 36.3*19*9.8 cm
- › Weight: 3.75 kg



AKÜLÜ LASTİK ŞİŞİRME CİHAZI 5A 150 PSİ BATTERY POWERED TIRE INFLATOR 5A 150 PSI

Art No: 0306-AB150

Brio Akülü Lastik Şişirme Cihazı acil durumlar için üretilmiştir. Düşük ışık koşullarında lastiklerin uygun şekilde şişirilmesi için üst kısımda yerleşik bir LED ışığı bulunur. Yüksek kaliteli şişirme hortumuyla hava kaçağı endişesi yaşamadan güvenli ve hızlı bağlantının keyfini çıkarabilirsiniz. LED ekranı sayesinde havanın basıncı görülebilmektedir. Sadece otomobiller için değil, bu cihazla; bisiklet, motosiklet ve top vb. şeyler şişirilebilir.

- › Boyut: 234x57x45 mm
- › Ağırlık: 470 gram
- › Pil: 28,86 Wh
- › Çalışma akımı: 1-5A
- › Şarj modu: Tip C
- › Şarj süresi: 2 saat
- › Maksimum şişirme basıncı: 150 PSI ve 10,3 BAR
- › Çalışma sıcaklığı: -10°C ~ +60°C

Brio Battery Powered Tire Inflator is built for emergencies. It features a built-in LED light at the top for convenient tire inflation in low-light conditions. With high-quality inflator hose, you can enjoy a secure and swift connection without any concerns about air leakage. Thanks to its LED screen, the pressure of the air can be seen. Not for only cars, with this device; bicycles, motorcycles and other things such as balls etc. can be inflated.

- › Size: 234x57x45 mm
- › Weight: 470 gr
- › Battery: 28.86 Wh
- › Work current: 1-5A
- › Charging mode: Type C
- › Charging time: 2 hours
- › Max inflating pressure: 150 PSI & 10.3 BAR
- › Operation temperature: -10°C ~ +60°C



MSV OBDII OBD MEMORY SAVER HAFIZA KORUYUCU MSV OBDII OBD MEMORY SAVER

Art No: 0901-0BDMS

Brio MSV OBDII OBD HAFIZA KORUYUCU, aracın aküsünü değiştirirken ECU hafızasını canlı tutmak için tasarlanmıştır. Değişirme işlemi sırasında elektriğin kesilmesini ve hafızasının kaybolmasını önler. Ayrıca aracın elektrik sistemindeki akım kaçağını da kontrol ederek akünüzün ömrünü uzatır.

- › Çalışma voltajı: 9,0 VDC ~ 15,0 VDC (MAKS)
- › Volt ekran çözünürlüğü: 0,1 VDC
- › DC Volt doğruluğu: ± %1 Okuma
- › Amper çekiş tespiti: -maksimum 4,0 Amper'e kadar -4,0 Amper üzeri 0,0 Amper olarak gösterilecektir (Güç çıkışı kesilecektir)
- › Amp ekran çözünürlüğü: 0,1 Amp
- › Dahili güç kaynağı: Yeniden şarj edilebilir 12VDC Li-Ion pil (2000mAh)
- › İsteğe bağlı güç kaynağı: Harici 12V araç aküsü
- › OBDII bağlantı kablosu: 0,6 M
- › Harici akü kablosu: 1,1 M
- › Li-Ion şarj cihazı: Giriş: AC 100V ~ 240 V, 50/60 Hz / Çıkış: DC 12,6 V, 1,0 Amp
- › Güvenlik: Ters polarite korumalı

Brio MSV OBDII OBD MEMORY SAVER is designed to keep the ECU memory alive while replacing the battery of the car. It prevents the power is being cut off and lost its memory during the replacing process. In addition to this, it checks the current leakage in the car's electricity system and prolongs your battery's life.

- › Operating voltage: 9.0 VDC ~ 15.0 VDC(MAX)
- › Volt display resolution: 0,1 VDC
- › DC Volts accuracy: ± 1% Reading
- › Amps draw detection: -up to 4.0 Amps max -over 4.0 Amps will be depicted as 0.0 Amp (Power output will cut off)
- › Amp display resolution: 0.1 Amp
- › Internal power source: Re-chargeable 12VDC Li-Ion battery (2000mAh)
- › Optional power source: External 12V car battery
- › OBDII connector cable: 0.6 M
- › External battery cable: 1.1 M
- › Li-Ion charger: Input: AC 100V ~ 240 V, 50/60 Hz / Output: DC 12.6 V, 1.0 Amp
- › Safety: Reverse polarity protected



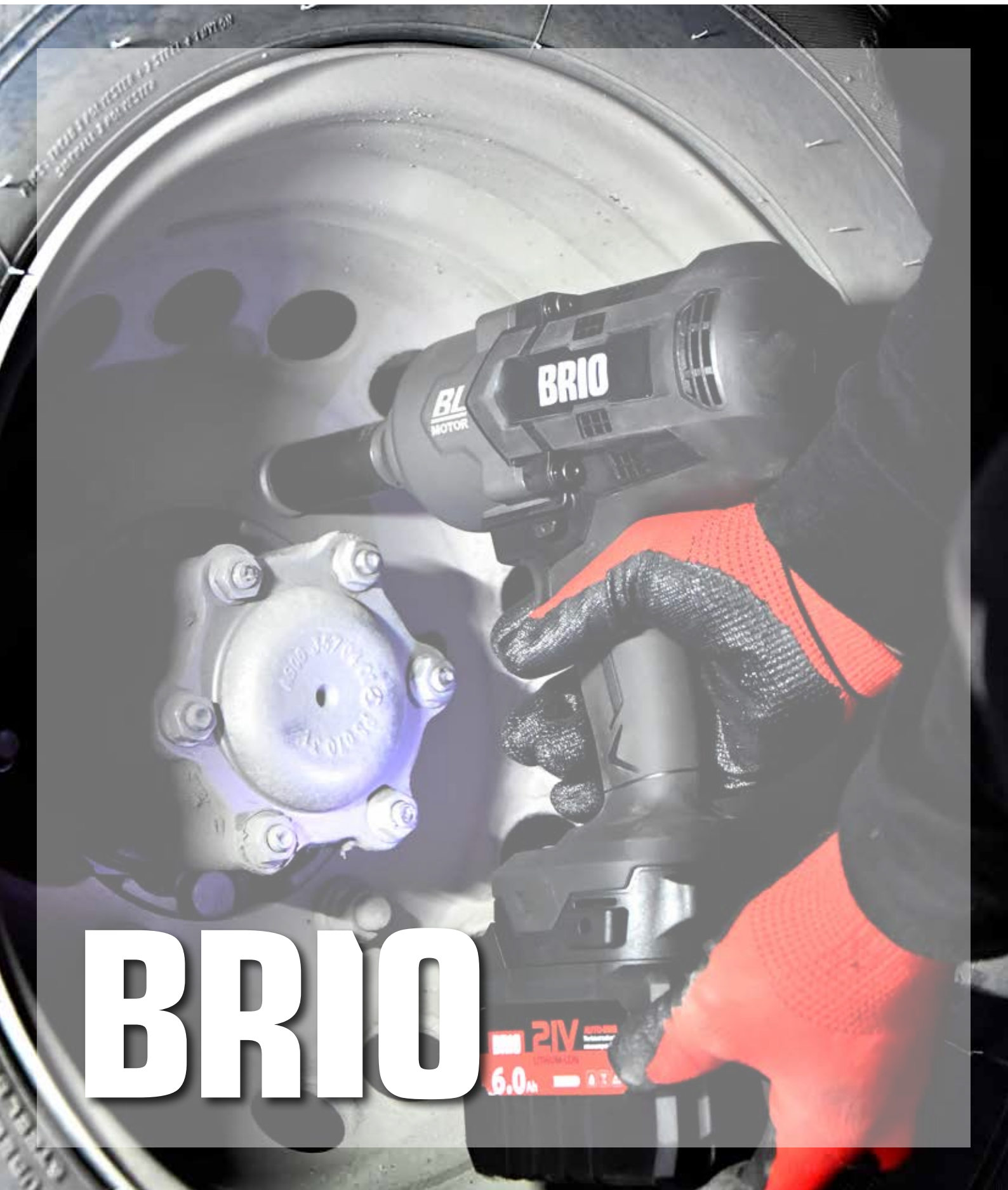

BRIO

AKÜLÜ SOMUN SÖKME AKÜ 4.0AH
CORDLESS NUT REMOVAL BATTERY 4.0AH

Art No: 0306-4A

AKÜLÜ SOMUN SÖKME AKÜ 6.0AH
CORDLESS NUT REMOVAL BATTERY 6.0AH

Art No: 0306-6A

- › Brio Akülü Somun Sökme aletleri için üretilmiş aküdür.
- › Yedek akü niteliğinde orijinal bataryadır.
- › Tüm Brio Akülü Somun Sökme cihazları ile uyumludur.
- › It is a battery produced for Brio Cordless Nut Removers.
- › It is the original battery as a spare battery.
- › Compatible with all Brio Cordless Nut Removers.



AKÜLÜ SOMUN SÖKME ÇİFT AKÜLÜ 1/2 480 NM 21V 4.0AH 2,0 KG
CORDLESS NUT REMOVAL DOUBLE BATTERY 1/2 480 NM 21V 4.0AH 2,0 KG

Art No: 0306-124804A



- › Gerilimi: 21 V
- › Etki BPM: 3500/3000
- › Devir Hızı: 2600/1600
- › Çalışma Torku: 380/280 Nm
- › Somun Kırma Torku: 480 Nm
- › Ürün Ağırlığı: 2 KG (Pilli)
- › Maksimum Tork: 480 Nm
- › Rated Voltage: 21 V
- › Impact BPM: 3500/3000
- › Speed RPM: 2600/1600
- › Working Torque: 380/280 Nm
- › Nut Busting Torque: 480 Nm
- › Product Weight: 2 KG (With battery)
- › Max Torque: 480 Nm

AKÜLÜ SOMUN SÖKME ÇİFT AKÜLÜ 1/2 700 NM 21V 4.0AH 2,3 KG
CORDLESS NUT REMOVAL DOUBLE BATTERY 1/2 700 NM 21V 4.0AH 2,3 KG

Art No: 0306-127004A

- › Gerilimi: 21 V
- › Etki BPM: 3000/2200/1800
- › Hız RPM: 2800/2300/1800
- › Çalışma Torku: 550/400/280 Nm
- › Somun Kırma Torku: 700 Nm
- › Ürün Ağırlığı: 2.30 KG (Pilli)
- › Maksimum Tork: 700 Nm
- › Rated Voltage: 21 V
- › Impact BPM: 3000/2200/1800
- › Speed RPM: 2800/2300/1800
- › Working Torque: 550/400/280 Nm
- › Nut Busting Torque: 700 Nm
- › Product Weight: 2.30 KG (With battery)
- › Max Torque: 700 Nm



AKÜLÜ SOMUN SÖKME ÇİFT AKÜLÜ 1/2 950 NM 21V 6.0AH 2,8 KG
CORDLESS NUT REMOVAL DOUBLE BATTERY 1/2 950 NM 21V 6.0AH 2,8 KG

Art No: 0306-129506A

- › Gerilimi: 21 V
- › Etki BPM: 2200/1800/1500
- › Devir Hızı: 2400/1900/1400
- › Çalışma Torku: 750/500/300 Nm
- › Somun Kırma Torku: 950 Nm
- › Ürün Ağırlığı: 2.80 KG (Pilli)
- › Maksimum Tork: 950 Nm

- › Rated Voltage: 21 V
- › Impact BPM: 2200/1800/1500
- › Speed RPM: 2400/1900/1400
- › Working Torque: 750/500/300 Nm
- › Nut Busting Torque: 950 Nm
- › Product Weight: 2.80 KG (With battery)
- › Max Torque: 950 Nm



AKÜLÜ SOMUN SÖKME ÇİFT AKÜLÜ 1/2 1600 NM 21V 6.0AH 3,7 KG
CORDLESS NUT REMOVAL DOUBLE BATTERY 1/2 1600 NM 21V 6.0AH 3,7 KG

Art No: 0306-1216006A

- › Gerilimi: 21 V
- › Etki BPM: 2100/1500/1200
- › Hız RPM: 1800/1200/1000
- › Çalışma Torku: 1000/800/650 Nm
- › Somun Kırma Torku: 1600 Nm
- › Ürün Ağırlığı: 3.70 KG (Pilli)
- › Maksimum Tork: 1600 Nm
- › Rated Voltage: 21 V
- › Impact BPM: 2100/1500/1200
- › Speed RPM: 1800/1200/1000
- › Working Torque: 1000/800/650 Nm
- › Nut Busting Torque: 1600 Nm
- › Product Weight: 3.70 KG (With battery)
- › Max Torque: 1600 Nm



AKÜLÜ SOMUN SÖKME ÇİFT AKÜLÜ 3/4 1800 NM 21V 6.0AH 3,7 KG
CORDLESS NUT REMOVAL DOUBLE BATTERY 3/4 1800 NM 21V 6.0AH 3,7 KG

Art No: 0306-3418006A



- › Gerilimi: 21 V
- › Etki BPM: 2200/1600/1300
- › Hız RPM: 1800/1200/1000
- › Çalışma Torku: 1280/950/800 Nm
- › Somun Kırma Torku: 1800 Nm
- › Ürün Ağırlığı: 3.70 KG (Pilli)
- › Maksimum Tork: 1800 Nm
- › Rated Voltage: 21 V
- › Impact BPM: 2200/1600/1300
- › Speed RPM: 1800/1200/1000
- › Working Torque: 1280/950/800 Nm
- › Nut Busting Torque: 1800 Nm
- › Product Weight: 3.70 KG (With battery)
- › Max Torque: 1800 Nm

AKÜLÜ SOMUN SÖKME ÇİFT AKÜLÜ 3/4 2300 NM 21V 8.0AH 4,2 KG
CORDLESS NUT REMOVER DOUBLE BATTERY 3/4 2300 NM 21V 8.0AH 4.2 KG

Art No: 0306-3423008A

- › Gerilim: 21V
- › Etki BPM: 2500/1900/1100
- › Hız RPM: 1900/1500/1200
- › Maksimum Çalışma Torku: 2300Nm
- › Maksimum Sıkma Torku: 1700Nm
- › Ürün Ağırlığı: 4.2 KG (Pilli)
- › Ölçüler: 220*85*300
- › Örs Boyutu: 3/4"
- › Voltage: 21V
- › Impact BPM: 2500/1900/1100
- › Speed RPM: 1900/1500/1200
- › Maximum Working Torque: 2300Nm
- › Maximum Tightening Torque: 1700Nm
- › Product Weight: 4.2 KG (With Battery)
- › Dimensions: 220*85*300
- › Anvil Size: 3/4"



AKÜLÜ SOMUN SÖKME ÇİFT AKÜLÜ 1' 2400 NM 21V 8.0AH 4,3 KG
CORDLESS NUT REMOVAL DOUBLE BATTERY 1' 2400 NM 21V 8.0AH 4.3 KG

Art No: 0306-124008A



- › Ölçülen Gerilim: 21V
- › Darbe Hızı: 2500/1900/1100 BPM
- › Serbest Hız: 1900/1500/1200 RPM
- › Çalışma Torku: 1850/1250/950 Nm
- › Somun Kırma Torku: 2400 Nm
- › Ürün Ağırlığı: 4.3 KG (Pil ile birlikte)
- › Rated Voltage: 21V
- › Impact Rate: 2500/1900/1100 BPM
- › Free Speed: 1900/1500/1200 RPM
- › Working Torque: 1850/1250/950 Nm
- › Nut Busting Torque: 2400 Nm
- › Product Weight: 4.3 KG (With battery)

AKÜLÜ MATKAP DELİCİ ÇİFT AKÜLÜ 160 NM 21V 4.0AH 2,65 KG
CORDLESS DRILL PIERCER DOUBLE BATTERY 160 NM 21V 4.0AH 2,65 KG

Art No: 0306-CDD12160

- › Ölçülen Gerilim: 21V
- › Serbest Hız: 0-600/0-2250 RPM
- › Maksimum Tork: 160Nm
- › Ayna Boyutu: 1/2" (13 mm)
- › Ürün Ağırlığı: 2.65 KG (Pil ile birlikte)
- › Rated Voltage: 21V
- › Free Speed: 0-600/0-2250 RPM
- › Max Torque: 160Nm
- › Chuck Size: 1/2" (13 mm)
- › Product Weight: 2.65 KG (With battery)



AKÜLÜ MATKAP KIRICI -DELİCİ ÇİFT AKÜLÜ 160 NM 21V 4.0AH 2,65 KG
CORDLESS DRILL CRACKER-PIERCER DOUBLE BATTERY 160 NM 21V 4.0AH 2.65 KG

Art No: 0306-CHD12160



- › Ölçülen Gerilim: 21V
- › Serbest Hız: 0-600/0-2250 RPM
- › Darbe Hızı: 0-36000 BPM
- › Maksimum Tork: 160Nm
- › Ayna Boyutu: 1/2" (13 mm)
- › Ürün Ağırlığı: 2.65 KG (Pil ile birlikte)
- › Rated Voltage: 21V
- › Free Speed: 0-600/0-2250 RPM
- › Impact Rate: 0-36000 BPM
- › Max Torque: 160Nm
- › Chuck Size: 1/2" (13 mm)
- › Product Weight: 2.65 KG (With battery)

AKÜLÜ POLİSAJ MAKİNASI ÇİFT AKÜLÜ 150 MM 21V 4.0AH 2,5 KG
CORDLESS POLISHING MACHINE DOUBLE BATTERY 150 MM 21V 4.0AH 2,5 KG

Art No: 0306-CPM

- › Çizikleri yok edip pürüzsüz kaplama sağlar ve hassas kaplamayla elde edilen en iyi zımpara kalitesine sahiptir.
- › Islak veya kuru şekilde kullanılabilir.
- › Silisyum karbür taneciklere sahiptir.
- › İçeriğe dahil olan ikinci bataryası ile uzun süre kullanabilirsiniz.

Ürün İçeriği:

- › 1 Gövde
- › 2 Batarya
- › 1 Şarj Cihazı

Özellikler:

- › Zımpara Tabanı (mm): 150 mm
- › Güç: 4.0A
- › Voltaj (V): 20V
- › Yörünge Çapı (mm): 15 mm
- › Yüksüz Hız (r/min): 2000-4800
- › Net Ağırlık (kg): 2.5 kg
- › Batarya: 2 adet*4.0A

- › It removes scratches and provides a smooth coating and has the best sanding quality achieved with precision coating.
- › Can be used wet or dry.
- › It has silicon carbide particles.
- › You can use it for a long time with the second battery included in the content.

Product Content:

- › 1 Body
- › 2 Battery
- › 1 Charger

Features:

- › Sanding Pad (mm): 150 mm
- › Power: 4.0A
- › Voltage (V): 20V
- › Orbit Diameter (mm): 15 mm
- › No load Speed (r/min): 2000-4800
- › Net Weight (kgs): 2.5 kgs
- › Battery: 2 pcs*4.0A



AKÜLÜ KESME TAŞLAMA MAKİNASI 125 ÇİFT AKÜLÜ 21V 4.0AH 1,85 KG
CORDLESS CUTTING GRINDING MACHINE 125 DOUBLE BATTERY 21V 4.0AH 1,85 KG

Art No: 0306-125CAG4A



- › Ölçülen Gerilim: 21V
- › Serbest Hız: 4500-8500 RPM
- › Ayna Boyutu: 5" (125mm)
- › Mil Boyutu: M14
- › Ürün Ağırlığı: 1.85 KG (Pil ile birlikte)
- › Rated Voltage: 21V
- › Free Speed: 4500-8500 RPM
- › Chuck Size: 5" (125 mm)
- › Spindle Size: M14
- › Product Weight: 1.85 KG (With battery)

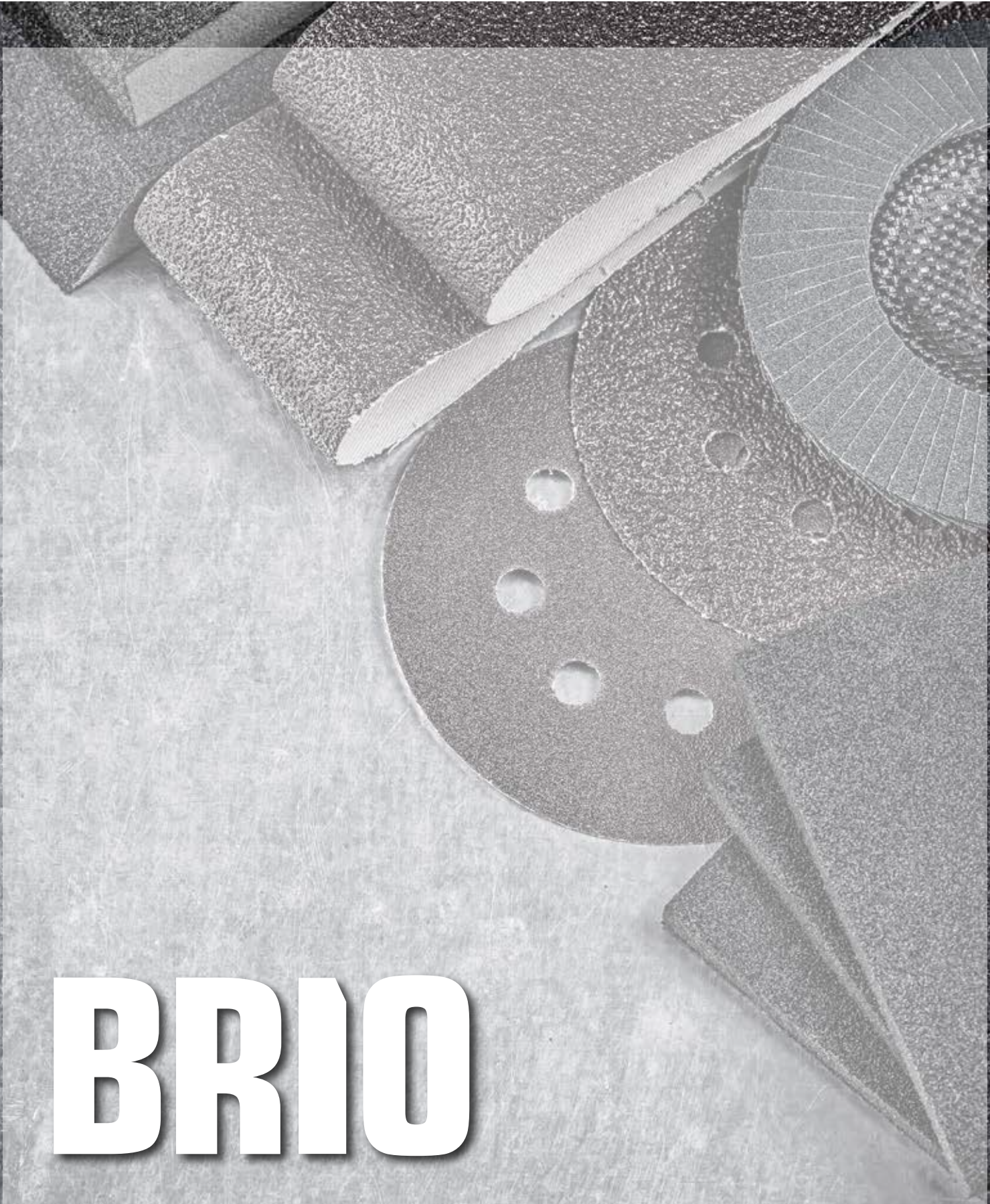

BRIO

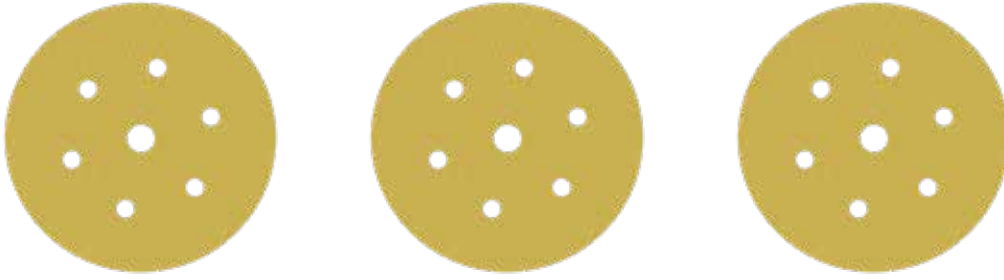

		Art No
ZIMPARA 6 DELİKLİ CIRTLI P80	SANDING DISCS P80 6 HOLES VELCRO	0401-P080C
ZIMPARA 6 DELİKLİ CIRTLI P100	SANDING DISCS P100 6 HOLES VELCRO	0401-P100C
ZIMPARA 6 DELİKLİ CIRTLI P120	SANDING DISCS P120 6 HOLES VELCRO	0401-P120C
ZIMPARA 6 DELİKLİ CIRTLI P150	SANDING DISCS P150 6 HOLES VELCRO	0401-P150C
ZIMPARA 6 DELİKLİ CIRTLI P180	SANDING DISCS P180 6 HOLES VELCRO	0401-P180C
ZIMPARA 6 DELİKLİ CIRTLI P220	SANDING DISCS P220 6 HOLES VELCRO	0401-P220C
ZIMPARA 6 DELİKLİ CIRTLI P240	SANDING DISCS P240 6 HOLES VELCRO	0401-P240C
ZIMPARA 6 DELİKLİ CIRTLI P280	SANDING DISCS P280 6 HOLES VELCRO	0401-P280C
ZIMPARA 6 DELİKLİ CIRTLI P320	SANDING DISCS P320 6 HOLES VELCRO	0401-P320C
ZIMPARA 6 DELİKLİ CIRTLI P400	SANDING DISCS P400 6 HOLES VELCRO	0401-P400C
ZIMPARA 6 DELİKLİ CIRTLI P500	SANDING DISCS P500 6 HOLES VELCRO	0401-P500C
ZIMPARA 6 DELİKLİ CIRTLI P600	SANDING DISCS P600 6 HOLES VELCRO	0401-P600C
ZIMPARA 6 DELİKLİ CIRTLI P800	SANDING DISCS P800 6 HOLES VELCRO	0401-P800C

Tüm cilalı yüzeylerde ve plastiklerdeki aşındırma ve son zımpara işlemleri için kullanılır. Sert ve yumuşak ahşap malzemelerle uyumludur. Toz tutmayan kaplama sayesinde erken aşınmaz ve uzun çalışma sürelerinde temiz çalışılır. Tam yapay reçine bileşimi zımpara performansını ve verimliliği yükseltir.

It is used for abrasion and final sanding applications on all polished surfaces and plastics. Compatible with hard and soft wood materials. It does not wear out rapidly due to its dust-repellent coating and has a clean work. Fully artificial resin compound improves sanding performance and efficiency.





Daha az çizik nedeniyle pürüzsüz kaplama sağlar ve hassas kaplamayla elde edilen en iyi zımpara kalitesine sahiptir. Islak veya kuru şekilde kullanılabilir. Silisyum karbür taneciklere sahiptir.

It causes fewer scratches so it provides a smooth coating. Has the best sanding quality achieved with the precise coating. Can be used wet or dry. It has silicium carbide particles.

		Art No
ZIMPARA PLAKA 230x280 991 P60	SANDPAPER 230x280 991 P60	0401-WD60
ZIMPARA PLAKA 230x280 991 P80	SANDPAPER 230x280 991 P80	0401-WD80
ZIMPARA PLAKA 230x280 991 P100	SANDPAPER 230x280 991 P100	0401-WD100
ZIMPARA PLAKA 230x280 991 P120	SANDPAPER 230x280 991 P120	0401-WD120
ZIMPARA PLAKA 230x280 991 P150	SANDPAPER 230x280 991 P150	0401-WD150
ZIMPARA PLAKA 230x280 991 P180	SANDPAPER 230x280 991 P180	0401-WD180
ZIMPARA PLAKA 230x280 991 P220	SANDPAPER 230x280 991 P220	0401-WD220
ZIMPARA PLAKA 230x280 991 P240	SANDPAPER 230x280 991 P240	0401-WD240
ZIMPARA PLAKA 230x280 991 P280	SANDPAPER 230x280 991 P280	0401-WD280
ZIMPARA PLAKA 230x280 991 P320	SANDPAPER 230x280 991 P320	0401-WD320
ZIMPARA PLAKA 230x280 991 P400	SANDPAPER 230x280 991 P400	0401-WD400
ZIMPARA PLAKA 230x280 991 P500	SANDPAPER 230x280 991 P500	0401-WD500
ZIMPARA PLAKA 230x280 991 P600	SANDPAPER 230x280 991 P600	0401-WD600
ZIMPARA PLAKA 230x280 991 P800	SANDPAPER 230x280 991 P800	0401-WD800
ZIMPARA PLAKA 230x280 991 P1000	SANDPAPER 230x280 991 P1000	0401-WD1000
ZIMPARA PLAKA 230x280 991 P1200	SANDPAPER 230x280 991 P1200	0401-WD1200
ZIMPARA PLAKA 230x280 991 P1500	SANDPAPER 230x280 991 P1500	0401-WD1500
ZIMPARA PLAKA 230x280 991 P2000	SANDPAPER 230x280 991 P2000	0401-WD2000
ZIMPARA PLAKA 230x280 991 P2500	SANDPAPER 230x280 991 P2500	0401-WD2500
ZIMPARA PLAKA 230x280 991 P3000	SANDPAPER 230x280 991 P3000	0401-WD3000
ZIMPARA PLAKA 230x280 991 P5000	SANDPAPER 230x280 991 P5000	0401-WD5000



BANT ZIMPARA SERAMİK 10x330 P36
BAND SANDER CERAMIC 10X330 P36

Art No: 0401-BA36

BANT ZIMPARA SERAMİK 10x330 P60
BAND SANDER CERAMIC 10X330 P60

Art No: 0401-BA60

BANT ZIMPARA SERAMİK 10x330 P80
BAND SANDER CERAMIC 10X330 P80

Art No: 0401-BA80

PAS GİDERİCİ DİSK KIRMIZI
RUST REMOVER DISC RED

Art No: 0402-03R

PAS GİDERİCİ DİSK TURUNCU
RUST REMOVER DISC ORANGE

Art No: 0402-030

Son derece esnektir, piyasada kullanılan diğer ürünlere göre en az iki kat daha dayanıklıdır. Diske ilave katkı gerektirmez. Pas, cila, alt zemin koruyucusu ve metal malzeme üzerindeki diğer kaplamaların temizlenmesinde kullanılır.

Extremely flexible, at least two times more durable than the other products used in the market. It does not require any additional additives to the disc. It is used for cleaning rust, polish, underfloor protector and other coatings on metal materials.



PAS GİDERİCİ DİSK PUL ŞAFT TAKIMI
RUST REMOVER DISC SHAFT SET

Art No: 0402-00

Mandrene geçirme ucu olmayan temizlik disklerini matkaba yerleştirmek için kullanılır.

It is used to insert the cleaning discs without drill chuck to the drill.

ADAPTÖR 23 MM
ADAPTER 23 MM

Art No: 1404-USB23-A

Brio Yuvarlak Tel Fırça, Eğri Tel Fırça ve Kauçuk Temizlik Silgisi ve diğer 23 mm ürünler için uygun adaptördür.

Suitable adapter for Brio Round Wire Brush, Curved Wire Brush and Rubber Cleaning Eraser and other 23 mm products.



TEL FIRÇA YÜZEY TEMİZLEME EĞRİ 23 MM
WIRE CURVE BRUSH SURFACE CLEANER 23 MM

Art No: 0403-WB1

TEL FIRÇA YÜZEY TEMİZLEME DÜZ 23 MM
WIRE FLAT BRUSH SURFACE CLEANER 23 MM

Art No: 0403-WB2



ETİKET ŞERİT FOLYO TEMİZLİK SİLGİSİ
RUBBER ERASER DISC

Art No: 0403-5

Etiketlerin ve yapışkan bantların yapışkan madde artıklarını temizler.

Cleans the residues of adhesive tapes and labels.

ETİKET ŞERİT FOLYO TEMİZLİK SİLGİSİ TRUCK
RUBBER ERASER DISC TRUCK

Art No: 0403-5-1

Etiketlerin ve yapışkan bantların yapışkan madde artıklarını temizler.

Cleans the residues of adhesive tapes and labels.



TEL FIRÇA
STEEL WIRE BRUSH

Art No: 0403-47002

Kıvrımlı tasarımı, dar ve ulaşılması zor yerlerde temizlik ve çapak alma işleminin etkili bir biçimde yapılmasını sağlar.

Its curved design provides effective cleaning and deburring in narrow and hard-to-reach places.



TEL FIRÇA YÜZEY TEMİZLEME SET 3 PARÇA
3 PIECE STEEL WIRE BRUSH SURFACE CLEANER SET

Art No: 1500-50903

Düz ve eğilmiş metal yüzeylerin temizlenmesi için kullanılan settir. İçeriğinde; 50 mm yuvarlak fırça, 50 mm disk fırça ve 25 mm tel kurşun kalem fırçası bulundurulur.

It is a set that is used to clean the flat and bent metal surfaces. It contains; 50 mm round wire brush, 50 mm wire wheel brush and 25 mm wire end brush.

TEMİZLİK FIRÇA SETİ 1/4 38 PARÇA
CLEANSING BRUSH SET 1/4 38 PCS

Art No: 1500-3078

Havali ve elektrik matkapta kullanılabilen 12 adet naylon fırça, 12 adet çelik fırça, 12 adet prinç kaplamalı fırça, 1 adet 1/4" uygun sap ve 1 adet 150 mm uzatmadan oluşan temizlik fırça setidir. Silindir ve çelik boru temizliğinde kullanılır. Tüm fırçalar 1/4" tür. Fırça Çapları: Ø 8 - 9 - 10 - 11 - 12 - 13 - 14 - 15 - 16 - 17 - 18 - 19 mm'dir.

It is a brush set including 12 pieces of nylon brushes, 12 pieces of steel brushes, 12 pieces of brass brushes, 1 piece suitable 1/4" handle and 150 mm extension. Brushes are suitable for pneumatic and electrical drilling machines. Can be used on cleaning and deburring the cylinders, bushings, pipes, etc. All brushes are 1/4" and diameter of: Ø 8 - 9 - 10 - 11 - 12 - 13 - 14 - 15 - 16 - 17 - 18 - 19 mm.



TEMİZLİK FIRÇA SETİ 1/4 20 PARÇA CLEANSING BRUSH SET 1/4 20 PCS

Art No: 1500-379

Parlatma ve temizleme makineleri, otomobiller ve metal, plastik, ahşap ta kullanılan temizlik fırça setidir. 6 adet pirinç fırça, 6 adet naylon fırça, 6 adet çelik fırça, 1/4" uygun tutucu ve aletli kullanım için 1 adet 150 mm uzatmadan oluşan temizlik fırça setidir. Fırça çapları Ø 9 - 11 - 13 - 15 - 17 - 19 mm'dir. Havalı ve elektrik matkaplarla kulanıma uygundur.

It is a cleaning brush set that can be used for polishing and cleaning machines, cars and other work pieces made of metal, plastic, wood, etc. Set includes 6 pieces of nylon brushes, 6 pieces of steel brushes, 6 pieces of brass brushes, 1 piece suitable 1/4" handle and 150 mm extension. 1/4" drive, Ø 9 - 11 - 13 - 15 - 17 - 19 mm. Brushes are suitable for pneumatic and electrical drilling machines.



TEMİZLİK FIRÇA SETİ 19 PARÇA CLEANSING BRUSH SET 19 PIECE

Art No: 1404-BS19



İçindekiler:

- › Temizleme işlemi sırasında yanma odasını kapatmak için 6x enjektör mili durdurucu
- › 3x çelik tel fırçalar
- › 3x naylon fırçalar
- › 2x silikon naylon fırçalar
- › 1x el tipi tornavida ucu tutucu altıgen, tutamak tipi 2 bileşenli sap
- › Fırçalar için çabuk açılan aynalı 1x uzatma (çelik)
- › Matkap için çabuk açılan aynalı 1x uzatma (Keçe)
- › Fişlerin takılması ve çıkarılması için 1x montaj, sökme çubuğu
- › Silindirik kafasındaki nozul deliklerini temizlemek için 1 adet çelik tel fırça
- › Enjektör yuvası ve şaft temizleme seti, 19 parçalı: Enjektör milleri, silindirik kafasındaki enjektör delikleri ve çok çeşitli araçlara uygun enjektör yuvaları, yanma gazlarının yanlış oturmuş enjektörler vasıtasıyla kaçmasını önler.

Scope of delivery:

- › 6x injector shaft stopper to seal the combustion chamber during the cleaning process
- › 3x steel wire brushes
- › 3x nylon brushes
- › 2x silicone nylon brushes
- › 1x handheld screwdriver bit holder hexagon, handle type 2-component handle
- › 1x extension (steel) with quick-release chuck for brushes
- › 1x extension (Flexible) with quick release chuck for drill
- › 1x assembly, disassembly rod for inserting and removing the plugs
- › 1x steel wire brush for cleaning nozzle bores in the cylinder head
- › Injector seat and shaft cleaning set, 19 pieces, enables efficient cleaning of, for example: Injector shafts, injector bores in cylinder heads and injector seats suitable for a wide range of vehicles prevents the escape of combustion gases through ill-fitting injectors.

KESME TAŞI 115X1 INOX
CUTTING DISC 115X1 INOX

Art No: 0404-115X1E

KESME TAŞI 115X3 METAL
CUTTING DISC 115X3 METAL

Art No: 0404-115X3

KESME TAŞI 125X1 INOX
CUTTING DISC 125X1 INOX

Art No: 0404-125X1

KESME TAŞI 180X16 INOX
CUTTING DISC 180X16 INOX

Art No: 0404-180X16

KESME TAŞI 180X3 METAL
CUTTING DISC 180X3 METAL

Art No: 0404-180X3

KESME TAŞI 230X19 INOX
CUTTING DISC 230X19 INOX

Art No: 0404-230X19

KESME TAŞI 230X3 METAL
CUTTING DISC 230X3 METAL

Art No: 0404-230X3

Suni reçine ile bağlı, elyaf takviyeli üstün performans için kesme taşı. Elektrikli veya havalı taşlayıcılar ile güvenli kesme ve taşlama sağlar. Üstün kopma emniyetine sahiptir. Avrupa standardı EN 12413 ve OSA'nın en yüksek güvenlik taleplerine uygundur. **Kullanım Alanları:** Saclar, borular, profiller, çelik halatlar, donatı demirleri vs. gibi malzemelerinin kesilmesinde kullanılır.

*Bonded with artificial resin, fiber reinforced cutting and grinding disc produced for superior performance. Provides safe cutting and grinding with electric or pneumatic grinders. It has superior breaking safety. Meets with the highest safety requirements of the European standard EN 12413 and OSA. **Fields of Application:** Used for cutting materials such as sheet metal, pipes, profiles, steel ropes and reinforcing bars.*



TAŞLAMA TAŞI 115X6
GRINDING DISC 115X6

Art No: 0404-115X6

TAŞLAMA TAŞI 125X6
GRINDING DISC 125X6

Art No: 0404-125X6

TAŞLAMA TAŞI 180X6
GRINDING DISC 180X6

Art No: 0404-180X6

TAŞLAMA TAŞI 180X8
GRINDING DISC 180X8

Art No: 0404-180X8

Yüksek hızlı ve pürüzsüz taşlama sağlar, ekonomiktir.
Kullanım Alanları: Gri döküm, çelik döküm, alaşimsız çelik, inşaat & konstrüksiyon çeliğinden oluşan malzemelerin aşındırılmasında kullanılır.

It provides fast and smooth grinding. It is economical.
Fields of Application: Used for abrasion of gray cast iron, steel casting, unalloyed steel and construction steel.



FİBER YAPRAK ZIMPARA 115XP40 AO
SANDPAPER DISC FIBER 115XP40 AO

Art No: 0404-F40-A0

FİBER YAPRAK ZIMPARA 115XP60 AO
SANDPAPER DISC FIBER 115XP60 AO

Art No: 0404-F60-A0

FİBER YAPRAK ZIMPARA 115XP80 AO
SANDPAPER DISC FIBER 115XP80 AO

Art No: 0404-F80-A0

Yırtılmaya dayanıklı, sağlam ve elastik zımparalama diskleri; el ile kumanda edilen havalı veya elektrikli avuç içi taşıyıcılarda, maksimum 80 m/sn çevresel hızlara kadar, bir destek tablası ile bağlantılı olarak kullanılır. 22 mm çaplı, çapraz yarıklı deliğe sahiptir. Taşıyıcı malzemesi vulkanize fiberdir.
Kullanım Alanları: Düz ve bombeli parçalarda kenarların ve yüzeylerin zımparalanması, parçaların çapak alma işleri, döküm ilavelerinin zımparalanması, alın kaynaklarının ve kenar kırma yerlerinin düzleştirilmesi, sac ve diğer metal yüzeylerin zımparalanmasında kullanılır.

Sturdy, tear resistant and elastic sanding discs are used in hand-operated pneumatic grinders or electric palm sanders. Also, can be used as a conjunction with a support table up to a maximum of 80 m/seconds peripheral speed. It has a diameter of 22 mm and a cross hole. Its carrier material is vulcanized fiber.

Fields of Application: Used for sanding of edges and surfaces in flat and curved parts, deburring of parts, sanding of castings, smoothing of butt welding and edge breaking locations, sanding of sheet metal and other metal surfaces.



FLAP DİSK 115XP40 ZR
FLAP DISC 115XP40 ZR

Art No: 0404-P40-ZR

FLAP DİSK 115XP60 ZR
FLAP DISC 115XP60 ZR

Art No: 0404-P60-ZR

FLAP DİSK 115XP80 ZR
FLAP DISC 115XP80 ZR

Art No: 0404-P80-ZR

Havalı çubuk taşlayıcılarda ve bükülebilir millerde kullanım için öngörölmüş, hızlı deęiřtirme giriř yerine sahip, mini lamelli yelpaze taşlama diskleridir. Diskler aynı zamanda havalı veya elektrikli avuç içi taşlayıcılarda, giriř yeri tutucuları ile birlikte kullanılabilir.
Kullanım Alanları: Alařımlı, alařımsız ve paslanmaz çelikler gibi sert materyallerde özellikle elverişlidir. Demir ve demir dıřı materyallerde de kullanılabilir.

These are mini lamellar abrasive flap disks with quick change input for use in pneumatic grinders and bendable shafts. These discs can also be used in pneumatic or electric palm grinders with inlet holders.
Fields of Application: Especially suitable for hard materials such as high alloy steels, nickel, titanium and stainless steel. It can also be used in iron and non-ferrous materials.



FLAP DİSK 125XP40 ZR
FLAP DISC 125XP40 ZR

Art No: 0404-P40-ZR-125

FLAP DİSK 125XP60 ZR
FLAP DISC 125XP60 ZR

Art No: 0404-P60-ZR-125

FLAP DİSK 125XP80 ZR
FLAP DISC 125XP80 ZR

Art No: 0404-P80-ZR-125

Havalı çubuk taşlayıcılarda ve bükülebilir millerde kullanım için öngörölmüş, hızlı deęiřtirme giriř yerine sahip, mini lamelli yelpaze taşlama diskleridir. Diskler aynı zamanda havalı veya elektrikli avuç içi taşlayıcılarda, giriř yeri tutucuları ile birlikte kullanılabilir.
Kullanım Alanları: Alařımlı, alařımsız ve paslanmaz çelikler gibi sert materyallerde özellikle elverişlidir. Demir ve demir dıřı materyallerde de kullanılabilir.

These are mini lamellar abrasive flap disks with quick change input for use in pneumatic grinders and bendable shafts. These discs can also be used in pneumatic or electric palm grinders with inlet holders.
Fields of Application: Especially suitable for hard materials such as high alloy steels, nickel, titanium and stainless steel. It can also be used in iron and non-ferrous materials.

FLAP DİSK 125XP40 CR
FLAP DISC 125XP40 CR

Art No: 0404-P40-CR-125

FLAP DİSK 125XP60 CR
FLAP DISC 125XP60 CR

Art No: 0404-P60-CR-125

FLAP DİSK 125XP80 CR
FLAP DISC 125XP80 CR

Art No: 0404-P80-CR-125

Havalı çubuk taşlayıcılarda ve bükülebilir millerde kullanım için öngörölmüş, hızlı deęiřtirme giriř yerine sahip, mini lamelli yelpaze tařlama diskleridir. Diskler aynı zamanda havalı veya elektrikli avuç ii tařlayıcılarda, giriř yeri tutucuları ile birlikte kullanılabilir.
Kullanım Alanları: Alařımlı, alařımsız ve paslanmaz elikler gibi sert materyallerde özellikle elveriřlidir. Demir ve demir dıřı materyallerde de kullanılabilir.

These are mini lamellar abrasive flap disks with quick change input for use in pneumatic grinders and bendable shafts. These discs can also be used in pneumatic or electric palm grinders with inlet holders.
Fields of Application: Especially suitable for hard materials such as high alloy steels, nickel, titanium and stainless steel. It can also be used in iron and non-ferrous materials.



FLAP DİSK 180XP40 ZR
FLAP DISC 180XP40 ZR

Art No: 0404-P40-180-ZR

FLAP DİSK 180XP60 ZR
FLAP DISC 180XP60 ZR

Art No: 0404-P60-180-ZR

FLAP DİSK 180XP80 ZR
FLAP DISC 180XP80 ZR

Art No: 0404-P80-180-ZR

Havalı çubuk tařlayıcılarda ve bükülebilir millerde kullanım için öngörölmüş, hızlı deęiřtirme giriř yerine sahip, mini lamelli yelpaze tařlama diskleridir. Diskler aynı zamanda havalı veya elektrikli avuç ii tařlayıcılarda, giriř yeri tutucuları ile birlikte kullanılabilir.
Kullanım Alanları: Alařımlı, alařımsız ve paslanmaz elikler gibi sert materyallerde özellikle elveriřlidir. Demir ve demir dıřı materyallerde de kullanılabilir.

These are mini lamellar abrasive flap disks with quick change input for use in pneumatic grinders and bendable shafts. These discs can also be used in pneumatic or electric palm grinders with inlet holders.
Fields of Application: Especially suitable for hard materials such as high alloy steels, nickel, titanium and stainless steel. It can also be used in iron and non-ferrous materials.

FLAP DİSK 115XP40 AO
FLAP DISC 115XP40 AO

Art No: 0404-P40-AO

FLAP DİSK 115XP60 AO
FLAP DISC 115XP60 AO

Art No: 0404-P60-AO

FLAP DİSK 115XP80 AO
FLAP DISC 115XP80 AO

Art No: 0404-P80-AO

Havalı çubuk taşlayıcılarda ve bükülebilir millerde kullanım için öngörölmüş, hızlı deęiřtirme giriř yerine sahip, mini lamelli yelpaze tařlama diskleridir. Diskler aynı zamanda havalı veya elektrikli avuç ii tařlayıcılarda, giriř yeri tutucuları ile birlikte kullanılabilir.

Kullanım Alanları: Alařımlı, alařımsız ve paslanmaz elikler gibi sert materyallerde özellikle elverişlidir. Demir ve demir dıřı materyallerde de kullanılabilir.

These are mini lamellar abrasive flap disks with quick change input for use in pneumatic grinders and bendable shafts. These discs can also be used in pneumatic or electric palm grinders with inlet holders.

Fields of Application: Especially suitable for hard materials such as high alloy steels, nickel, titanium and stainless steel. It can also be used in iron and non-ferrous materials.



FLAP DİSK 125XP40 AO
FLAP DISC 125XP40 AO

Art No: 0404-P40-AO-125

FLAP DİSK 125XP60 AO
FLAP DISC 125XP60 AO

Art No: 0404-P60-AO-125

FLAP DİSK 125XP80 AO
FLAP DISC 125XP80 AO

Art No: 0404-P80-AO-125



Havalı çubuk taşlayıcılarda ve bükülebilir millerde kullanım için öngörölmüş, hızlı deęiřtirme giriř yerine sahip, mini lamelli yelpaze tařlama diskleridir. Diskler aynı zamanda havalı veya elektrikli avuç ii tařlayıcılarda, giriř yeri tutucuları ile birlikte kullanılabilir.

Kullanım Alanları: Alařımlı, alařımsız ve paslanmaz elikler gibi sert materyallerde özellikle elverişlidir. Demir ve demir dıřı materyallerde de kullanılabilir.

These are mini lamellar abrasive flap disks with quick change input for use in pneumatic grinders and bendable shafts. These discs can also be used in pneumatic or electric palm grinders with inlet holders.

Fields of Application: Especially suitable for hard materials such as high alloy steels, nickel, titanium and stainless steel. It can also be used in iron and non-ferrous materials.

FLAP DİSK 180XP40 AO
FLAP DISC 180XP40 AO

Art No: 0404-P40-180-A0

FLAP DİSK 180XP60 AO
FLAP DISC 180XP60 AO

Art No: 0404-P60-180-A0

FLAP DİSK 180XP80 AO
FLAP DISC 180XP80 AO

Art No: 0404-P80-180-A0

Havalı çubuk taşlayıcılarda ve bükülebilir millerde kullanım için öngörölmüş, hızlı deęiřtirme giriř yerine sahip, mini lamelli yelpaze taşlama diskleridir. Diskler aynı zamanda havalı veya elektrikli avuç içi taşlayıcılarda, giriř yeri tutucuları ile birlikte kullanılabilir.

Kullanım Alanları: Alařımlı, alařımsız ve paslanmaz çelikler gibi sert materyallerde özellikle elverişlidir. Demir ve demir dıřı materyallerde de kullanılabilir.

These are mini lamellar abrasive flap disks with quick change input for use in pneumatic grinders and bendable shafts. These discs can also be used in pneumatic or electric palm grinders with inlet holders.

Fields of Application: Especially suitable for hard materials such as high alloy steels, nickel, titanium and stainless steel. It can also be used in iron and non-ferrous materials.



KOLTUK KILIFI BRIO 400 ADET/RULO
SEAT COVER WITH BRIO PRINT (400 PIECES/ROLL)

Art No: 0501-01B

Döşemeye yapışır, kaymaz. Yırtılmaya karşı son derece dayanıklıdır.

Kullanım Alanları: Sürücü ve yolcu koltuğunun bakım esnasında korunması için kullanılır.

Sticks to the upholstery, does not slip. Extremely resistant to tearing.

Fields of Application: Used to protect the driver and passenger seats during maintenance.



Art No

KOLTUK KILIFI 400 ADET/RULO ALFA ROMEO BASKILI	SEAT COVER WITH ALFA ROMEO PRINT (400 PIECES/ROLL)	0501-01-01
KOLTUK KILIFI 400 ADET/RULO BMW BASKILI	SEAT COVER WITH BMW PRINT (400 PIECES/ROLL)	0501-01-02
KOLTUK KILIFI 400 ADET/RULO FORD BASKILI	SEAT COVER WITH FORD PRINT (400 PIECES/ROLL)	0501-01-03
KOLTUK KILIFI 400 ADET/RULO HYUNDAI BASKILI	SEAT COVER WITH HYUNDAI PRINT (400 PIECES/ROLL)	0501-01-04
KOLTUK KILIFI 400 ADET/RULO MAN BASKILI	SEAT COVER WITH MAN PRINT (400 PIECES/ROLL)	0501-01-05
KOLTUK KILIFI 400 ADET/RULO MERCEDES BASKILI	SEAT COVER WITH MERCEDES PRINT (400 PIECES/ROLL)	0501-01-06
KOLTUK KILIFI 400 ADET/RULO MITSUBISHI BASKILI	SEAT COVER WITH MITSUBISHI PRINT (400 PIECES/ROLL)	0501-01-07
KOLTUK KILIFI 400 ADET/RULO OPEL BASKILI	SEAT COVER WITH OPEL PRINT (400 PIECES/ROLL)	0501-01-08
KOLTUK KILIFI 400 ADET/RULO PEUGEOT BASKILI	SEAT COVER WITH PEUGEOT PRINT (400 PIECES/ROLL)	0501-01-09
KOLTUK KILIFI 400 ADET/RULO RENAULT BASKILI	SEAT COVER WITH RENAULT PRINT (400 PIECES/ROLL)	0501-01-10
KOLTUK KILIFI 400 ADET/RULO VOLKSWAGEN BASKILI	SEAT COVER WITH VOLKSWAGEN PRINT (400 PIECES/ROLL)	0501-01-11
KOLTUK KILIFI 400 ADET/RULO VOLVO BASKILI	SEAT COVER WITH VOLVO PRINT (400 PIECES/ROLL)	0501-01-12
KOLTUK KILIFI 400 ADET/RULO TOYOTA BASKILI	SEAT COVER WITH TOYOTA PRINT (400 PIECES/ROLL)	0501-01-13
KOLTUK KILIFI 400 ADET/RULO RENAULT TRUCK BASKILI	SEAT COVER WITH RENAULT TRUCK PRINT (400 PIECES/ROLL)	0501-01-14
KOLTUK KILIFI 400 ADET/RULO SCANIA BASKILI	SEAT COVER WITH SCANIA PRINT (400 PIECES/ROLL)	0501-01-15
KOLTUK KILIFI 400 ADET/RULO SKODA BASKILI	SEAT COVER WITH SKODA PRINT (400 PIECES/ROLL)	0501-01-16
KOLTUK KILIFI 400 ADET/RULO HONDA BASKILI	SEAT COVER WITH HONDA PRINT (400 PIECES/ROLL)	0501-01-17
KOLTUK KILIFI 400 ADET/RULO NISSAN BASKILI	SEAT COVER WITH NISSAN PRINT (400 PIECES/ROLL)	0501-01-18
KOLTUK KILIFI 400 ADET/RULO SUZUKI BASKILI	SEAT COVER WITH SUZUKI PRINT (400 PIECES/ROLL)	0501-01-19
KOLTUK KILIFI 400 ADET/RULO IVECO BASKILI	SEAT COVER WITH IVECO PRINT (400 PIECES/ROLL)	0501-01-20
KOLTUK KILIFI 400 ADET/RULO FIAT BASKILI	SEAT COVER WITH FIAT PRINT (400 PIECES/ROLL)	0501-01-21
KOLTUK KILIFI 400 ADET/RULO İSUZU BASKILI	SEAT COVER WITH ISUZU PRINT (400 PIECES/ROLL)	0501-01-22

PASPAS 500 ADET/RULO KRAFT BRIO BASKILI PAPER MAT WITH BRIO PRINT (500 PIECES/ROLL)

Art No: 0501-02B

Paspasa yapışır, kaymaz. Yırtılmaya karşı son derece dayanıklıdır.
Kullanım Alanları: Sürücü ve yolcu paspaslarının bakım esnasında korunmasında kullanılır.

Sticks to the mat, does not slip. Extremely resistant to tearing.
Fields of Application: Used to protect the driver and passenger mats during maintenance.



		Art No
PASPAS 500 ADET/RULO ALFA ROMEO BASKILI	PAPER MAT WITH ALFA ROMEO PRINT (500 PIECES)	0501-02-01
PASPAS 500 ADET/RULO KRAFT BMW BASKILI	PAPER MAT WITH BMW PRINT (500 PIECES/ROLL)	0501-02-02
PASPAS 500 ADET/RULO KRAFT FORD BASKILI	PAPER MAT WITH FORD PRINT (500 PIECES/ROLL)	0501-02-03
PASPAS 500 ADET/RULO KRAFT HYUNDAI BASKILI	PAPER MAT WITH HYUNDAI PRINT (500 PIECES/ROLL)	0501-02-04
PASPAS 500 ADET/RULO KRAFT MAN BASKILI	PAPER MAT WITH MAN PRINT (500 PIECES/ROLL)	0501-02-05
PASPAS 500 ADET/RULO KRAFT MERCEDES BASKILI	PAPER MAT WITH MERCEDES PRINT (500 PIECES/ROLL)	0501-02-06
PASPAS 500 ADET/RULO KRAFT MITSUBISHI BASKILI	PAPER MAT WITH MITSUBISHI PRINT (500 PIECES/ROLL)	0501-02-07
PASPAS 500 ADET/RULO KRAFT OPEL BASKILI	PAPER MAT WITH OPEL PRINT (500 PIECES/ROLL)	0501-02-08
PASPAS 500 ADET/RULO KRAFT PEUGEOT BASKILI	PAPER MAT WITH PEUGEOT PRINT (500 PIECES/ROLL)	0501-02-09
PASPAS 500 ADET/RULO KRAFT RENAULT BASKILI	PAPER MAT WITH RENAULT PRINT (500 PIECES/ROLL)	0501-02-10
PASPAS 500 ADET/RULO KRAFT VOLKSWAGEN BASKILI	PAPER MAT WITH VOLKSWAGEN PRINT (500 PIECES/ROLL)	0501-02-11
PASPAS 500 ADET/RULO KRAFT VOLVO BASKILI	PAPER MAT WITH VOLVO PRINT (500 PIECES/ROLL)	0501-02-12
PASPAS 500 ADET/RULO KRAFT SCANIA BASKILI	PAPER MAT WITH SCANIA PRINT (500 PIECES/ROLL)	0501-02-13
PASPAS 500 ADET/RULO KRAFT LAND ROVER BASKILI	PAPER MAT WITH LAND ROVER PRINT (500 PIECES/ROLL)	0501-02-14
PASPAS 500 ADET/RULO KRAFT PORSCHE BASKILI	PAPER MAT WITH PORSCHE PRINT (500 PIECES/ROLL)	0501-02-15
PASPAS 500 ADET/RULO KRAFT JAGUAR BASKILI	PAPER MAT WITH JAGUAR PRINT (500 PIECES/ROLL)	0501-02-16
PASPAS 500 ADET/RULO KRAFT KIA BASKILI	PAPER MAT WITH KIA PRINT (500 PIECES/ROLL)	0501-02-17

TUTUCU DİREKSİYON KILIFI İÇİN
HANDLE FOR STEERING WHEEL COVER ROLL

Art No: 0501-03B

Direksiyon strecini sarmak için kullanılır.

Used to wrap the steering wheel stretch films.



YEDEK RULO DİREKSİYON İÇİN 300 ADET/RULO
SPARE ROLL FOR STEERING WHEEL (300 PIECES/ROLL)

Art No: 0501-04B

Servis işlemi esnasında direksiyonu sarıp yağ, gres gibi maddelerden korumak için kullanılır.

It is used to protect the steering wheel from matters such as oil, grease during the maintenance process.

KOLTUK KILIFI SETİ PANOSU TEK'Lİ
SINGLE WALL MOUNT SET FOR SEAT COVERS

Art No: 0501-05B

KOLTUK KILIFI SETİ PANOSU 2'Lİ
DOUBLE WALL MOUNT SET FOR SEAT COVERS

Art No: 0501-06B

Koltuk kılıfını asmak için kullanılır.

Used to hang the seat covers.



ÇAMURLUK ÖRTÜSÜ MIKNATISLI 100X65 CM SİYAH KANCALI FENDER COVER WITH MAGNET 100X65 CM WITH BLACK HANGERS

Art No: 0501-MP100X65SH

ÇAMURLUK ÖRTÜSÜ MIKNATISLI 100X65 CM SİYAH MAGNETIC MUDGUARD COVER BLACK 100X65 CM

Art No: 0501-MP100X65S

ÇAMURLUK ÖRTÜSÜ MIKNATISLI 100X65 CM KIRMIZI MAGNETIC MUDGUARD COVER RED 100X65 CM

Art No: 0501-MP100X65R

Çamurlukları kir ve çiziklerden korur, rahat bir çalışma ortamı sağlar. Manyetik üst kenar şeridi ve tekerlek kesimine sahiptir.

Kullanım Alanları: Bakım ve tamir sırasında çamurlukları ve aracı korumak için kullanılır.

Protects mud flaps from dirt and scratches, provides a comfortable working. It has the magnetic upper edge strip and wheel segment.

Fields of Application: It is used to protect the mud flaps and vehicle during maintenance.



ÇAMURLUK KORUMA KILIFI MUDGUARD PROTECTION COVER

Art No: 0501-07B

Araç üzerinde tamir veya bakım işlemleri yapılırken aracın kaporta ve çamurluk kısmının istenmeyen lekelerden korunmasını sağlayan koruma kılıfidır. Bakım ve tamir sırasında aracı korumak için kullanılır.

It is a protection cover that protects the body and fender part of the vehicle from unwanted stains while performing repair or maintenance operations on the vehicle. It is used to protect the vehicle during maintenance and repair.

MASKELEME FOLYOSU KESME BIÇAĞI KNIFE FOR MASKING FOIL

Art No: 0502-MB

Maskeleme folyolarını düzgün bir şekilde kesmek için özel olarak tasarlanmıştır.

It is specially designed to cut the masking foils precisely.



MAKET KAZIMA BIÇAĞI PLASTİK 18 MM
MODEL SCRAPING KNIFE PLASTIC 18 MM

Art No: 0502-MKP18

Ucunda bulunan bıçak sayesinde cam ve seramik gibi yüzeylerde bulunan leke, boya, etiket gibi kalıntıları iz bırakmadan temizlemek için kullanılır.

Due to the blade at the tip, it is used to clean stains, paint residues and labels on surfaces such as glass and ceramics without leaving any traces.



MAKET BIÇAĞI PRO-METAL 9 MM
STATIONARY KNIFE PRO - METAL 9 MM

Art No: 0502-MMB-9

- › Darbeye dayanıklı gövdeye ve entegre bıçak kırma gerecine sahiptir.
- › Ayarlı iticisi sayesinde hızlı bıçak kilitleme özelliği vardır.
- › Ergonomik tasarımlı yüksek kalite malzemeden üretilmiş gövdesi ile profesyonel kullanım için uygundur.
- › Bıçak kılavuz kısmı metalden yapılmıştır.

- › *It has an impact resistant body and integrated knife breaking device.*
- › *It has fast blade locking feature thanks to its adjustable pusher.*
- › *It is suitable for professional use with its ergonomically designed high quality body.*
- › *The blade guide part is made of metal.*

MAKET BIÇAĞI PRO-METAL 18 MM
STATIONARY KNIFE PRO - METAL 18 MM

Art No: 0502-MMB-18

- › Darbeye dayanıklı gövdeye ve entegre bıçak kırma gerecine sahiptir.
- › Ayarlı iticisi sayesinde hızlı bıçak kilitleme özelliği vardır.
- › Ergonomik tasarımlı yüksek kalite malzemeden üretilmiş gövdesi ile profesyonel kullanım için uygundur.
- › Bıçak kılavuz kısmı metalden yapılmıştır.

- › *It has an impact resistant body and integrated knife breaking device.*
- › *It has fast blade locking feature thanks to its adjustable pusher.*
- › *It is suitable for professional use with its ergonomically designed high quality body.*
- › *The blade guide part is made of metal.*



MAKET BIÇAĞI PRO-PLAST 18 MM STATIONARY KNIFE PRO - PLASTIC 18 MM

Art No: 0502-MMP-18

- › Darbeye dayanıklı gövdeye ve entegre bıçak kırma gerecine sahiptir.
 - › Ayarlı iticisi sayesinde hızlı bıçak kilitleme özelliği vardır.
 - › Ergonomik tasarımlı yüksek kalite malzemeden üretilmiş gövdesi ile profesyonel kullanım için uygundur.
 - › Bıçak kılavuz kısmı metalden yapılmıştır.
- › It has an impact resistant body and integrated knife breaking device.
- › It has fast blade locking feature thanks to its adjustable pusher.
- › It is suitable for professional use with its ergonomically designed high quality body.
- › The blade guide part is made of metal.



MAKET BIÇAĞI PRO YEDEK UÇ 9 MM - 10 ADET STATIONARY KNIFE PRO SPARE BLADES 9 MM 10 PIECE

Art No: 0502-MMBY-9

MAKET BIÇAĞI PRO YEDEK UÇ 18 MM - 10 ADET STATIONARY KNIFE PRO SPARE BLADES 18 MM 10 PIECE

Art No: 0502-MMBY-10

MAKET BIÇAĞI CAM FİLMİ UYGULAMA METAL 9 MM STATIONARY KNIFE PRO-METAL FOR WINDOW FILM 9 MM

Art No: 0502-WMMB-9

Cam film uygulamasında kullanılan kaliteli metal kazıma maket bıçağıdır.

It is a quality metal scraping utility knife used in window film application.



MAKET BIÇAĐI ENDÜSTRİEL KAZIMA BIÇAĐI 18 MM
STATIONARY KNIFE INDUSTRIAL SCRAPPING 18 MM

Art No: 0502-EMMB-18

Kaliteli maket bıçađı bıçaklı kazıma aletidir. Kaliteli plastikten tutma koluna sahiptir ve ergonomik yapılıdır. Özellikle cam ve seramik yüzeylerde kullanılır. Bant artıkları, film yapışkanları, boya kalıntıları gibi istenmeyen lekeleri kazımada etkilidir.

Quality utility knife is a scraping tool with blades. It has a quality plastic handle and is ergonomically designed. It is especially used on glass and ceramic surfaces. It is effective in scraping unwanted stains such as tape residues, film adhesives, paint residues.



MAKAS EV-OFİS
SCISSORS HOME-OFFICE TYPE

Art No: 0502-SH0

- › Aşınmalara karşı paslanmaz çelik bıçaklardan oluşan makas sağ veya sol el kullanımına uygundur.
- › Günlük ev ve ofis kullanımına uygundur.
- › Çelik bıçakları korozyona dayanıklıdır.

- › *Scissors made of stainless steel blades resist to abrasion are suitable for right or left-hand use.*
- › *It is suitable for daily home and office use.*
- › *Steel blades are resistant to corrosion.*

BANT ELEKTRİK 19MMx10M GAFFER TAPE 19MMx10M

Art No: 0502-19X10EB

Özellikle elektrik kabloları gibi ürünlerin izolesinde kullanılmak için üretilmiştir. Ofis veya evlerdeki eşyaların bantlanması da kullanılabilir.

It is especially designed to use in the isolation of products such as electrical cables. It can also be used for taping office or household items.



BANT TEFLON 12MMx10M TEFLON TAPE 12MMx10M

Art No: 0502-12X10TB

Genellikle metal aksamli gaz, su ve buhar akiskanli tesisatların ekleme noktalarının sızdırmazlığı için yalıtım amaçlı kullanılır.

It is generally used for insulation on sealing joints of gas, water and steam fluid installations made of metal.

BANT BEZ 19MMx15M FABRIC TAPE 19MMx15M

Art No: 0502-19X15BB

BANT BEZ 19MMx25M FABRIC TAPE 19MMx25M

Art No: 0502-19X25BB

Genel amaçlı bez banttir. Yüksek sıcaklığa karşı dayanıklıdır. Koparılabilir. Uzun ömürlüdür. Mükemmel yapışma ve ses izolasyonuna sahiptir. Kabloların toplanması için kullanılabilir.

It is a multi-purpose fabric tape. Resistant to high temperatures. Can be pulled off. Has a long life. Also has an excellent adhesion and sound insulation capability. Can be used for gathering cable harnesses.

BANT BEZ TÜYLÜ 19MMx15M FURRY FABRIC TAPE 19MMx15M

Art No: 0502-19X15BBT

Elektrik izolasyonu için kullanılır. Tüylü bez yapısı sayesinde titreşimle ortaya çıkan kablo seslerini engeller. 105°C sıcaklığa kadar dayanıklıdır.

Used for electrical insulation. Due to its feathered structure, it prevents the noise of the cable from vibrations. Resistant to temperatures up to 105°C.



ÇİFT TARAFLI KÖPÜK BANT SİYAH 12MMx5M
DOUBLE SIDED FOAM TAPE 12MMx5M BLACK

Art No: 0502-12X5ÇKS

ÇİFT TARAFLI KÖPÜK BANT SİYAH 12MMx10M
DOUBLE SIDED FOAM TAPE 12MMx10M BLACK

Art No: 0502-12X10ÇKS

ÇİFT TARAFLI KÖPÜK BANT SİYAH 19MMx5M
DOUBLE SIDED FOAM TAPE 19MMx5M BLACK

Art No: 0502-19X5SÇKS

ÇİFT TARAFLI KÖPÜK BANT SİYAH 19MMx10M
DOUBLE SIDED FOAM TAPE 19MMx10M BLACK

Art No: 0502-19X10ÇKS

Esneklik ve boşluk doldurma özelliklerine sahiptir. Pürüzlü ve düzensiz yüzeyleri yapıştırmada etkilidir. Titreşim ve gürültü izolasyonuna sahiptir. Darbeye karşı dayanıklıdır.

Has flexibility and gap-filling features. Provides an effective adhesion for bonding rough and uneven surfaces. Has vibration and noise insulation. Is resistant to impact.



ÇİFT TARAFLI KÖPÜK BANT BEYAZ 19MMx5M
DOUBLE SIDED FOAM TAPE 19MMx5M WHITE

Art No: 0502-19X5ÇKB

ÇİFT TARAFLI KÖPÜK BANT BEYAZ 19MMx10M
DOUBLE SIDED FOAM TAPE 19MMx10M WHITE

Art No: 0502-19X10ÇKB

Esneklik ve boşluk doldurma özelliklerine sahiptir. Pürüzlü ve düzensiz yüzeyleri yapıştırmada etkilidir. Titreşim ve gürültü izolasyonuna sahiptir. Darbeye karşı dayanıklıdır.

Has flexibility and gap-filling features. Provides an effective adhesion for bonding rough and uneven surfaces. Has vibration and noise insulation. Is resistant to impact.



ÇİFT TARAFLI BANT POLYESTER 19MMx25M
DOUBLE SIDED POLYESTER TAPE 19MMx25M

Art No: 0502-19X25ÇP

ÇİFT TARAFLI BANT POLYESTER 19MMx50M
DOUBLE SIDED POLYESTER TAPE 19MMx50M

Art No: 0502-19X50ÇP

Genel amaçlı çift taraflı banttir. Daha çok kâğıt, karton ve poster yapıştırmalarında kullanılır.

Is a multi-purpose double sided tape. Used mainly for applying on papers, cardboards and posters.



ÇİFT TARAFLI BANT İNCE ŞEFFAF 19MMx25M
DOUBLE SIDED TRANSPARENT THIN TAPE 19MMx25M

Art No: 0502-19X25Çİ

Genel amaçlı çift taraflı banttir. Daha çok kâğıt, karton ve poster yapıştırılmalarında kullanılır.

Is a multi-purpose double sided tape. Used mainly for applying on papers, cardboards and posters.



ÇİFT TARAFLI BANT SİLİKON ŞEFFAF 18MMx2M OGS BANTI
DOUBLE SIDED TRANSPARENT SILICONE TAPE 18MMx2M OGS

Art No: 0502-18X20GS

Maksimum tutuculuk performansı için silikon malzemeden üretilmiştir. Yapıştırılan yüzeye zarar vermez ve leke bırakmaz. Kemikleşerek çok uzun süre güçlü tutucu özellik gösterir. Her yerde kullanılabilir.

Made of silicone material for maximum adhesion performance. Does not damage the surface and does not leave any residues. It has a strong durability. Can be used anywhere.

CAM MONTAJ SABİTLEME BANTI PVC BANT 45x33
PVC TAPE FOR GLASS INSTALLATION FIXING 45x33

Art No: 0502-45X33CPVC

CAM MONTAJ SABİTLEME BANTI PVC BANT 45x66
PVC TAPE FOR GLASS INSTALLATION FIXING 45x66

Art No: 0502-45X66CPVC

Daha çok cam montajı için kullanılır. Camdan söküldüğünde iz bırakmaz.

Mainly used for glass installation. It does not leave any marks when removed.



KOLİ BANTI BRIO BASKILI 48X66
PACKING TAPE BRIO PRINTED 48X66

Art No: 0502-48X66BRIO

KOLİ BANTI BASKISIZ 48X66
PACKING TAPE UNPRINTED 48X66

Art No: 0502-48X66

MASKELEME BANTI 19MMx35M 80 DERECE
MASKING TAPE 19MMx35M 80 DEGREES

Art No: 0502-19X35MB

MASKELEME BANTI 24MMx35M 80 DERECE
MASKING TAPE 24MMx35M 80 DEGREES

Art No: 0502-24X35MB

MASKELEME BANTI 36MMx35M 80 DERECE
MASKING TAPE 36MMx35M 80 DEGREES

Art No: 0502-36X35MB

MASKELEME BANTI 48MMx35M 80 DERECE
MASKING TAPE 48MMx35M 80 DEGREES

Art No: 0502-48X35MB

Boya işlemlerinde, kaplama kağıtlarının ve boya folyolarının sabitlenmesinde ve gerekli yapıştırılmalarda kullanılır. Yırtılmaya dayanıklıdır. İnce dokuludur.

It is used as a stabilizer in painting applications, on covering papers and paint protection films. Resistant to tearing. Has a thin textured structure.



BARET İŞ GÜVENLİK İÇİN STANDART
STANDARD SAFETY HELMET

Art No: 0802-B

Ağır darbelere karşı tam koruma sağlar. Ayarlı bandı sayesinde baş ölçüsüne göre ayarlanabilir. Kullanımı kolay ve konforludur.

Provides full protection against heavy impacts. It can be adjusted for different head sizes due to its adjustable band. It is easy and comfortable to use.

KULAK TIKACI PU - İPLİ
PU CORDED EARPLUGS

Art No: 0802-PU1100

Tek kullanımlık poliüretan köpük kulak tıkaçlarıdır.

Disposable polyurethane foam ear plugs.



REFLEKTÖR BANT 55MMX50M BEYAZ
REFLECTOR TAPE 55MMX50M WHITE

Art No: 0502-RB55MMX50M-W

REFLEKTÖR BANT 55MMX50M KIRMIZI
REFLECTOR TAPE 55MMX50M RED

Art No: 0502-RB55MMX50M-R

REFLEKTÖR BANT 55MMX50M SARI
REFLECTOR TAPE 55MMX50M YELLOW

Art No: 0502-RB55MMX50M-Y

- › E-21 & E-11 Onaylı Tır, Kamyon, Romörk İçin 50 MT. Şerit Reflektör TÜVTÜRK UYUMLU
 - › Fosforlu ve parlama özelliğindedir.
 - › Reflektif bant ışığı yansıtarak düşük ışıklı ortamlarda görünür olmaya yardımcı olur.
 - › Ağır ve yavaş hareket eden araçlar için arka kısımlarında uyarı amaçlı kullanılır.
 - › E-21 Ve E-11 Onaylıdır.
- › E-21 & E-11 Approved 50 MT Strip Reflector for Trucks, Trucks, Trailers. TÜVTÜRK COMPATIBLE
- › It has phosphor and shine feature.
- › Reflective tape helps to be visible in low-light environments by reflecting light.
- › It is used as a warning on the rear of heavy and slow moving vehicles.
- › E-21 and E-11 Approved.



REFLEKTÖR TIR ŞERİT STICKER 2 Lİ
REFLECTOR TIR STRIP STICKER 2 PCS

Art No: 0502-RT

REFLEKTÖR KAMYON ŞERİT STICKER 2 Lİ
REFLECTOR TRUCK STRIP STICKER 2 PCS

Art No: 0502-RK

Tırların ve kamyonların arkasının görünebilirliğini arttırmak ve bu taşıtların kolayca tanınmasını sağlamak amacıyla kullanılan arka işaret levhalarını içerir.

It includes rear marking plates used to increase the visibility of the rear of the trucks and to make these vehicles easily recognizable.

PERÇİN TABANCASI 250 MM (2,4-4,8)
RIVET GUN 250 MM (2,4 - 4,8)

Art No: 1500-400

2,4 - 3,0 - 4,0 - 4,8 mm çapındaki perçinlerin tamamında kullanılabilen perçin tabancasıdır.

Can be used for all 2,4 - 3,0 - 4,0 - 4,8 mm diameter rivets.



PERÇİN TABANCASI PROF (2,4-4,8)
RIVET GUN PROF (2,4 - 4,8)

Art No: 1500-402

2,4 - 3,2 - 4,0 - 4,8 mm çapındaki alüminyum, bakır ve çelik perçinlerin tamamında kullanılabilir perçin tabancası.

Rivet gun used in all aluminum, copper and steel rivets with diameters of 2,4 - 3,2 - 4,0 - 4,8 mm

PERÇİN TABANCASI KOLLU POWER (M3-M10) SOMUN PERÇİN İÇİN
RIVET GUN WITH HANDLE (M3-M10) FOR NUT RIVETS

Art No: 1500-408



- › Ulaşılmaz zor yerler için ideal bir tabancadır.
- › M3, M4, M5, M6, M8, M10 perçin somunlar için uygundur.
- › Alüminyum ve çelik perçin somunları için uygundur
- › Burun deliği / mandrel çifti'ne sahiptir.
- › M3, M4, M5, M6, M8, M10'u içeren 10 ar parça perçin somununa sahiptir.
- › Maks. vuruş: 9 mm
- › Uzunluk: 330 mm
- › Ağırlık: 1100 g
- › It is an ideal rivet gun for hard to reach places
- › Suitable for rivet nuts M3, M4, M5, M6, M8, M10
- › Suitable for aluminum and steel rivet nuts
- › It has Nosepiece / mandrel pairs
- › Incl. 10 pieces of each rivet nuts M3, M4, M5, M6, M8, M10
- › Max. stroke: 9 mm
- › Length: 330 mm
- › Weight: 1100 g

PERÇİN TABANCASI KOLLU POWER (M3-M12) SOMUN PERÇİN İÇİN RIVET GUN WITH ARM POWER (M3-M12) FOR SOCKET RIVET

Art No: 1500-408-1

- › 1x perçin pensesi 310 mm
- › 1x evrensel anahtar
- › 20x kör perçin somunu M3
- › 20x kör perçin somunu M4
- › 20x kör perçin somunu M5
- › 10x kör perçin somunu M6
- › 10x kör perçin somunu M8
- › 10x kör perçin somunu M10
- › 10x kör perçin somunu M12
- › M3, M4, M5, M6, M8, M10, M12 için 7 adet değiştirilebilir mandrel
- › 7x ağızlık M3, M4, M5, M6, M8, M10, M12
- › Somun perçin pensesi seti M3-M12, 110 parça
- › Ulaşılması zor yerler için ideal
- › M3, M4, M5, M6, M8, M10, M12 perçin somunlarına uygun
- › Alüminyum, çelik ve paslanmaz çelik perçin somunlarına uygun
- › Tamamen sınıflandırılmış plastik bir kasa.
- › Bu, günlük atölye kullanımında uzun kullanım ömrü sağlayan bir üründür.

- › 1x rivet pliers 310 mm
- › 1x universal wrench
- › 20x blind rivet nuts M3
- › 20x blind rivet nuts M4
- › 20x blind rivet nuts M5
- › 10x blind rivet nuts M6
- › 10x blind rivet nuts M8
- › 10x blind rivet nuts M10
- › 10x blind rivet nuts M12
- › 7x interchangeable mandrels for M3, M4, M5, M6, M8, M10, M12
- › 7x mouthpieces M3, M4, M5, M6, M8, M10, M12
- › Rivet nut pliers set M3-M12, 110 pieces
- › Ideal for hard-to-reach places
- › Suitable for rivet nuts M3, M4, M5, M6, M8, M10, M12
- › Suitable for aluminum, steel and stainless steel rivet nuts
- › Completely sorted in a plastic case.
- › This is an item for a long service life in daily workshop use.



SOMUNLU PERÇİN SETİ M3-M12 190 PARÇA NUT RIVET SET M3-M12 190 PIECE

Art No: 1404-M3M12190



İçerik:

- › 60x kör perçin somunları M3
- › 50x kör perçin somunları M4
- › 35x kör perçin somunları M5
- › 25x kör perçin somunları M6
- › 10x kör perçin somunları M8
- › 5x kör perçin somunları M10
- › 5x kör perçin somunları M12 perçin

Content:

- › 60x blind rivet nuts M3
- › 50x blind rivet nuts M4
- › 35x blind rivet nuts M5
- › 25x blind rivet nuts M6
- › 10x blind rivet nuts M8
- › 5x blind rivet nuts M10
- › 5x blind rivet nuts M12 rivet

PERÇİN TABANCASI KOLLU POWER (3,2-6,4)+(M4+M10)
POWER RIVET GUN WITH HANDLE (3,2-6,4)+(M4+M10)

Art No: 1404-BM3264M4M10

Perçin somun pense seti M3-M12. Ulasilmasi zor yerler için ideal M3, M4, M5, M6, M8, M10, M12 perçin somunlari için uygun alüminyum, çelik ve paslanmaz çelik perçin somunlari için uygun tamamen plastik kasada tasnif edilmiş Günlük atölye kullanımında uzun kullanım ömürlü alettir.

Ürün içeriği:

- › 1x perçin tabancasi 310 mm
- › 1x evrensel anahtar
- › 20x kör perçin somunu M3
- › 20x kör perçin somunu M4
- › 20x kör perçin somunlari M5
- › 10x kör perçin somunlari M6
- › 10x kör perçin somunlari M8
- › 10x kör perçin somunlari M10
- › 10x kör perçin somunlari M12
- › 7x degistirilebilir mandrel M3, M4, M5, M6, M8, M10, M12 için
- › 7x agizliklar M3, M4, M5, M6, M8, M10, M12

Rivet nut pliers set M3-M12. Ideal for hard-to-reach places, suitable for M3, M4, M5, M6, M8, M10, M12 rivet nuts, suitable for aluminum, steel and stainless steel rivet nuts. Classified in a completely plastic case.

Include:

- › 1x rivet gun 310 mm
- › 1x universal wrench
- › 20x blind rivet nut M3
- › 20x blind rivet nut M4
- › 20x blind rivet nuts M5
- › 10x blind rivet nuts M6
- › 10x blind rivet nuts M8
- › 10x blind rivet nuts M10
- › 10x blind rivet nuts M12
- › 7x interchangeable mandrels for M3, M4, M5, M6, M8, M10, M12
- › 7x nozzles M3, M4, M5, M6, M8, M10, M12



PERÇİN TABANCASI KOLLU POWER (2,4-4,8)
POWER RIVET GUN WITH HANDLE (2,4-4,8)

Art No: 1500-409

- › Günlük atölye kullanımı için uygundur
- › Şişe, çalışma ortamını temiz ve güvenli tutmaya yardımcı olur
- › Güçlü kullanım için 220 mm sap
- › 2.4mm (3/32"), 3.2mm (1/8"), 4.0mm (5/32") ve 4.8mm (3/16") ağızlar parçaları dahil
- › Çelik perçinler için uygundur
- › Suitable for daily workshop use
- › Its bottle keeps the work environment clean and safe
- › 220 mm handles for strong leverage
- › Incl. nosepieces for 2.4mm (3/32"), 3.2mm (1/8"), 4.0mm (5/32") and 4.8mm (3/16")
- › Suitable for steel rivets

HSS-BI-METAL PANÇ SETİ 8 PARÇA 22-65 MM DERİNLİK 40 MM
HSS-BI-METAL PUNCH SET 8 PIECES 22-65 MM DEPTH 40 MM**Art No: 1500-3906**

- › Delik testere seti, 8 adet
- › 6 HSS - BİMETAL - delik testereleri
- › Merkez matkaplı 2 destek plakası
- › Metal, plastik, ahşap için
- › Testereler Ø 22-29-35-44-51-65 mm, derinlik 40 mm
- › Hole saw set, 8 pcs
- › 6 HSS - BIMETAL - hole saws
- › 2 support plates with center drill
- › For metal, plastic, wood
- › Saws Ø 22-29-35-44-51-65 mm, depth 40 mm

**BAKIR PUL SETİ 150 PARÇA**
150 PIECE COPPER O-RING SET**Art No: 1500-8052**

- › Yağ tahliye vidaları ile kullanılır. Plastik çanta içerisinde teslim edilir.
- › İçeriğinde; 5x10x1 mm, 6x10x1 mm, 7x10x1 mm 8x12x1 mm, 10x16x1 mm, 10,5x17x1,5 mm 11x17x1,5 mm, 12x10x1,5 mm, 12,5x20x1,5 mm, 14x18x1 mm, 14x20x1,5 mm, 15x20x2 mm, 16x22x2 mm, 16,5x24x2 mm ve 17,5x24x2 mm'lik bakır pullardan 10'ar tane bulundurulur.
- › Used with oil drain plug screw. Delivered in a plastic bag.
- › It contains; 5x10x1 mm, 6x10x1 mm, 7x10x1 mm 8x12x1 mm, 10x16x1 mm, 10,5x17x1,5 mm 11x17x1,5 mm, 12x10x1,5 mm, 12,5x20x1,5 mm 14x18x1 mm, 14x20x1,5 mm, 15x20x2 mm 16x22x2 mm, 16,5x24x2 mm and 17,5x24x2 mm copper o-rings (10 pieces of each).

DIŞ TAMİR KİTİ M5-M12 130 PARÇA
130 PIECE THREAD REPAIR KIT M5-M12**Art No: 1404-420**

- Diş tamiri için kullanılan settir. İçeriğinde;
- › 5 adet çevirme kol,
 - › 5 adet dişli matkap ucu
 - › 5 adet özel uygulama aleti,
 - › 5 adet kırma aparatı,
 - › 25 adet M5x0.8 mm diş,
 - › 25 adet M6x1.0 mm kesici uç,
 - › 25 adet vida dişi M8x1.25 mm,
 - › 25 adet M10x1.5 mm diş,
 - › 10 adet vida dişi M12x1.75 mm bulundurulur.

- A set used for thread repair. It contains;
- › 5 pieces of rotating crank,
 - › 5 pieces of threaded drill bit,
 - › 5 pieces of special application tools,
 - › 5 pieces of crushing apparatus,
 - › 25 pieces of M5x0.8 mm thread,
 - › 25 pieces of M6x1.0 mm insert tool,
 - › 25 pieces of M8x1.25 mm screw thread,
 - › 25 pieces of M10x1.5 mm thread,
 - › 10 pieces of M12x1.75 mm screw thread.



KILAVUZ PAFTA TAKIMI 110 PARÇA M2-M18
110 PIECE TAP AND DIE SET M2-M18

Art No: 1500-1900

Özellikle ince dişler için kullanılan aletlerden oluşan kılavuz pafta takımıdır.

- > 2 adet pafta kolu
- > 2 adet kılavuz kolu
- > 1 adet cırcırlı kılavuz kolu
- > 35 adet pafta ve 35 adet konik kılavuz ölçüler:
M2 x 0.4 - M3 x 0.5 - M4 x 0.7 - M5 x 0.8 - M6 x 1.0
M6 x 0.75 - M7 x 1.0 - M7 x 0.75 - M8 x 0.75 - M8 x 1.0
M8 x 1.25 - M9 x 0.75 - M9 x 1.0 - M9 x 1.25 - M10 x 0.75
M10 x 1.0 - M10 x 1.25 - M10 x 1.5 - M11 x 0.75 M11 x 1.0
M11 x 1.25 - M11 x 1.5 - M12 x 0.75 M12 x 1.0 - M12 x 1.25
M12 x 1.5 - M12 x 1.75 M14 x 1.0 - M14 x 1.25 - M14 x 1.5
M14 x 2.0 M16 x 1.0 - M16 x 1.5 - M16 x 2.0 - M18 x 1.5

It is tap and die set that is especially used for fine threads

- > 2 tap holders
- > 2 die holders
- > 1 T holder
- > Each 35 taps (pre- AND main cutter for each size)
- > And dies in following sizes / flank leads:
M2 x 0.4 - M3 x 0.5 - M4 x 0.7 - M5 x 0.8 - M6 x 1.0
M6 x 0.75 - M7 x 1.0 - M7 x 0.75 - M8 x 0.75 - M8 x 1.0
M8 x 1.25 - M9 x 0.75 - M9 x 1.0 - M9 x 1.25 - M10 x 0.75
M10 x 1.0 - M10 x 1.25 - M10 x 1.5 - M11 x 0.75 M11 x 1.0
M11 x 1.25 - M11 x 1.5 - M12 x 0.75 M12 x 1.0 - M12 x 1.25
M12 x 1.5 - M12 x 1.75 M14 x 1.0 - M14 x 1.25 - M14 x 1.5
M14 x 2.0 M16 x 1.0 - M16 x 1.5 - M16 x 2.0 - M18 x 1.5



KILAVUZ PAFTA SETİ 32 PARÇA M3-M12
32 PIECE TAP AND DIE SET M3-M12

Art No: 1500-1925



- > 7 adet kılavuz (DIN 352)
- > 7 adet yuvarlak pafta lokması (DIN 223)
25 x 9 mm: M3 x 0,5 - M4 x 0,7 - M5 x 0,8 - M6 x 1,0
M8 x 1,25 - M10 x 1,5 - M12 x 1,75
- > 1 adet kılavuz anahtarı (DIN 1814) no.1
- > 1 adet pafta kolu 25 x 9 mm
- > 1 adet tornavida
- > 1 adet diş açıklığı ayarlayıcı ile birlikte
- > 7 taps (DIN 352)
- > 7 dies (DIN 223)
25 x 9 mm: M3 x 0,5 - M4 x 0,7 - M5 x 0,8 - M6 x 1,0
M8 x 1,25 - M10 x 1,5 - M12 x 1,75
- > 1 die holder 25 x 9 mm
- > 1 tap wrench (DIN 1814) no.1
- > 1 screwpitch gauge
- > 1 screwdriver



		Art No
PERÇİN SOMUN 6 KÖŞELİ M5	HEXAGON NUT RIVET M5	0601-M5-6K
PERÇİN SOMUN 6 KÖŞELİ M6	HEXAGON NUT RIVET M6	0601-M6-6K
PERÇİN SOMUN 6 KÖŞELİ M8	HEXAGON NUT RIVET M8	0601-M8-6K

Ek parçaların metrik dişliler sayesinde ince çeperli materyallere tutturulmasında kullanılır. Kaynakta olduğu gibi, takılan malzemede renklenme veya deformasyon meydana gelmez. İnce çeperli sac, borular ve profiller kolay ve hızlı biçimde metrik dişli ile donatılır. Çalışılan yüzeye zarar vermez.

It is used to attach the inserts to thin materials by means of metric gears. As in the welding, coloration or deformation does not occur on attached materials. Thin sheet metals, pipes and profiles are easily and quickly equipped with metric gears. Does not damage the surface.



		Art No
PERÇİN AL GRAF 4x16	RIVET GRAF AL 4x16	0601-ALG40X16
PERÇİN AL GRAF 4x20	RIVET GRAF AL 4x20	0601-ALG40X20
PERÇİN AL GRAF 4,8x12	RIVET GRAF AL 4,8x12	0601-ALG48X12
PERÇİN AL GRAF 4,8x14	RIVET GRAF AL 4,8x14	0601-ALG40X14
PERÇİN AL GRAF 4,8x18	RIVET GRAF AL 4,8x18	0601-ALG40X18
PERÇİN AL GRAF 4,8x20	RIVET GRAF AL 4,8x20	0601-ALG48X20
PERÇİN AL GRAF 4,8x22	RIVET GRAF AL 4,8x22	0601-ALG48X22
PERÇİN AL GRAF 4,8x25	RIVET GRAF AL 4,8x25	0601-ALG48X25
PERÇİN AL GRAF 4,8x30	RIVET GRAF AL 4,8x30	0601-ALG48X30

İki ya da daha fazla malzemeyi birleştirmek için kullanılan bağlantı elemanıdır. Sağlam bir tutuş ve geniş tutunma yüzeyi sağlar.

Kullanım Alanları: Yumuşak veya kırılgan malzeme, ahşap, yalıtım malzemeleri, plastik, alçı perçinleme işlerinde kullanılır.

Used to put two or more parts together. It provides a stable and a wide grip surface.

Fields of Application: Used in riveting works of soft or fragile material, wood, insulation materials, plastic and plaster.



		Art No
PERÇİN AL/ST 2,4x6	RIVET AL/ST 2,4X6	0601-AL24X6
PERÇİN AL/ST 3x6	RIVET AL/ST 3X6	0601-AL30X6
PERÇİN AL/ST 3x8	RIVET AL/ST 3X8	0601-AL30X8
PERÇİN AL/ST 3x10	RIVET AL/ST 3X10	0601-AL30X10
PERÇİN AL/ST 3x12	RIVET AL/ST 3X12	0601-AL30X12
PERÇİN AL/ST 3x20	RIVET AL/ST 3X20	0601-AL30X20
PERÇİN AL/ST 3,2x6	RIVET AL/ST 3,2X6	0601-AL32X6
PERÇİN AL/ST 3,2x8	RIVET AL/ST 3,2X8	0601-AL32X8
PERÇİN AL/ST 3,2x10	RIVET AL/ST 3,2X10	0601-AL32X10
PERÇİN AL/ST 3,2x12	RIVET AL/ST 3,2X12	0601-AL32X12
PERÇİN AL/ST 3,2x14	RIVET AL/ST 3,2X14	0601-AL32X14
PERÇİN AL/ST 3,2x16	RIVET AL/ST 3,2X16	0601-AL32X16
PERÇİN AL/ST 4x8	RIVET AL/ST 4X8	0601-AL40X8
PERÇİN AL/ST 4x10	RIVET AL/ST 4X10	0601-AL40X10
PERÇİN AL/ST 4x12	RIVET AL/ST 4X12	0601-AL40X12
PERÇİN AL/ST 4x14	RIVET AL/ST 4X14	0601-AL40X14
PERÇİN AL/ST 4x16	RIVET AL/ST 4X16	0601-AL40X16
PERÇİN AL/ST 4x18	RIVET AL/ST 4X18	0601-AL40X18
PERÇİN AL/ST 4x20	RIVET AL/ST 4X20	0601-AL40X20
PERÇİN AL/ST 4x30	RIVET AL/ST 4X30	0601-AL40X30
PERÇİN AL/ST 4,8x8	RIVET AL/ST 4,8X8	0601-AL48X8
PERÇİN AL/ST 4,8x10	RIVET AL/ST 4,8X10	0601-AL48X10
PERÇİN AL/ST 4,8x12	RIVET AL/ST 4,8X12	0601-AL48X12
PERÇİN AL/ST 4,8x14	RIVET AL/ST 4,8X14	0601-AL48X14
PERÇİN AL/ST 4,8x16	RIVET AL/ST 4,8X16	0601-AL48X16
PERÇİN AL/ST 4,8x18	RIVET AL/ST 4,8X18	0601-AL48X18
PERÇİN AL/ST 4,8x20	RIVET AL/ST 4,8X20	0601-AL48X20
PERÇİN AL/ST 4,8x25	RIVET AL/ST 4,8X25	0601-AL48X25
PERÇİN AL/ST 4,8x30	RIVET AL/ST 4,8X30	0601-AL48X30
PERÇİN AL/ST 4,8x35	RIVET AL/ST 4,8X35	0601-AL48X35

İki ya da daha fazla malzemeyi birleştirmek için kullanılan bağlantı elemanıdır. Sağlam bir tutuş ve geniş tutunma yüzeyi sağlar.

Kullanım Alanları: Yumuşak veya kırılğan malzeme, ahşap, yalıtım malzemeleri, plastik, alçı perçinleme işlerinde kullanılır.

Used to put two or more parts together. It provides a stable and a wide grip surface.

Fields of Application: *Used in riveting works of soft or fragile material, wood, insulation materials, plastic and plaster.*



		Art No
PERÇİN AL/ST 5x12	RIVET AL/ST 5X12	0601-AL50X12
PERÇİN AL/ST 5x14	RIVET AL/ST 5X14	0601-AL50X14
PERÇİN AL/ST 5x18	RIVET AL/ST 5X18	0601-AL50X18
PERÇİN AL/ST 5x21	RIVET AL/ST 5X21	0601-AL50X21
PERÇİN AL/ST 5x25	RIVET AL/ST 5X25	0601-AL50X25
PERÇİN AL/ST 5x30	RIVET AL/ST 5X30	0601-AL50X30
PERÇİN AL/ST 5x35	RIVET AL/ST 5X35	0601-AL50X35
PERÇİN AL/ST 5x50	RIVET AL/ST 5X50	0601-AL50X50
PERÇİN AL/ST 6x10	RIVET AL/ST 6X10	0601-AL60X10
PERÇİN AL/ST 6x12	RIVET AL/ST 6X12	0601-AL60X12
PERÇİN AL/ST 6x15	RIVET AL/ST 6X15	0601-AL60X15
PERÇİN AL/ST 6x18	RIVET AL/ST 6X18	0601-AL60X18
PERÇİN AL/ST 6x22	RIVET AL/ST 6X22	0601-AL60X22
PERÇİN AL/ST 6x26	RIVET AL/ST 6X26	0601-AL60X26
PERÇİN AL/ST 6x30	RIVET AL/ST 6X30	0601-AL60X30
PERÇİN AL/ST 6,4x12	RIVET AL/ST 6,4X12	0601-AL64X12
PERÇİN AL/ST 6,4x15	RIVET AL/ST 6,4X15	0601-AL64X15
PERÇİN AL/ST 6,4x22	RIVET AL/ST 6,4X22	0601-AL64X22

İki ya da daha fazla malzemeyi birleştirmek için kullanılan bağlantı elemanıdır. Sağlam bir tutuş ve geniş tutunma yüzeyi sağlar.
Kullanım Alanları: Yumuşak veya kırılabilir malzeme, ahşap, yalıtım malzemeleri, plastik, alçı perçinleme işlerinde kullanılır.

Used to put two or more parts together. It provides a stable and a wide grip surface.

Fields of Application: Used in riveting works of soft or fragile material, wood, insulation materials, plastic and plaster.

KELEPÇE ASMA PANOSU
PERFORATED PANEL FOR HOSE CLAMPS

Art No: 0602-00

Çeşitli türdeki kelepçeleri asmak için kullanılan delikli panodur.

The perforated panel to hang various types of clamps.



KELEPÇE SETİ 100 PARÇA 8x16-90x110 PANODA
100 PIECE HOSE CLAMP SET 8x16-90x110 ON PERFORATED PANEL

Art No: 0602-CBS100



Kelepçelerden oluşan 100 parçalık settir.
Panosu ile beraber teslim edilir.
İçerisinde şu ürünleri bulundurur;

- › 11 Adet Kelepçe Hortum 8-16 B9/W1
- › 10 Adet Kelepçe Hortum 12-20 B9/W1
- › 10 Adet Kelepçe Hortum 16-25 B9/W1
- › 10 Adet Kelepçe Hortum 20-32 B9/W1
- › 10 Adet Kelepçe Hortum 25-40 B9/W1
- › 10 Adet Kelepçe Hortum 32-50 B9/W1
- › 10 Adet Kelepçe Hortum 40-60 B9/W1
- › 10 Adet Kelepçe Hortum 50-70 B9/W1
- › 5 Adet Kelepçe Hortum 60-80 B9/W1
- › 5 Adet Kelepçe Hortum 70-90 B9/W1
- › 5 Adet Kelepçe Hortum 90-110 B9/W1
- › 1 Adet Takım Asma Panosu 370x480 mm
- › 2 Adet Kanca
- › 1 adet Tornavida

*The set that is composed of 100 pieces of
Worm-Drive Hose Clamps. It is delivered with
its perforated panel.
It contains the following products;*

- › 11 Pieces Worm-Drive Hose Clamp 8-16 B9/W1
- › 10 Pieces Worm-Drive Hose Clamp 12-20 B9/W1
- › 10 Pieces Worm-Drive Hose Clamp 16-25 B9/W1
- › 10 Pieces Worm-Drive Hose Clamp 20-32 B9/W1
- › 10 Pieces Worm-Drive Hose Clamp 25-40 B9/W1
- › 10 Pieces Worm-Drive Hose Clamp 32-50 B9/W1
- › 10 Pieces Worm-Drive Hose Clamp 40-60 B9/W1
- › 10 Pieces Worm-Drive Hose Clamp 50-70 B9/W1
- › 5 Pieces Worm-Drive Hose Clamp 60-80 B9/W1
- › 5 Pieces Worm-Drive Hose Clamp 70-90 B9/W1
- › 5 Pieces Worm-Drive Hose Clamp 90-110 B9/W1
- › 1 Piece Pegboard 370x480 mm for Hose Clamp
- › 2 Piece Hook
- › 1 Piece Screwdriver

KELEPÇE SETİ 100 PARÇA 16X25-90X110 PANODA 100 PIECE HOSE CLAMP SET 16X25-90X110 ON PERFORATED PANEL

Art No: 0602-CBS100-12

İçeriğinde şu ürünleri bulundurur;

- › 21 Adet Kelepçe Hortum 16-25 B12
- › 10 Adet Kelepçe Hortum 20-32 B12
- › 10 Adet Kelepçe Hortum 25-40 B12
- › 10 Adet Kelepçe Hortum 30-45 B12
- › 10 Adet Kelepçe Hortum 32-50 B12
- › 10 Adet Kelepçe Hortum 40-60 B12
- › 5 Adet Kelepçe Hortum 50-70 B12
- › 5 Adet Kelepçe Hortum 60-80 B12
- › 5 Adet Kelepçe Hortum 70-90 B12
- › 5 Adet Kelepçe Hortum 80-100 B12
- › 5 Adet Kelepçe Hortum 90-110 B12
- › 1 Adet Takım Asma Panosu 370x480 mm
- › 2 Adet Kanca
- › 1 Adet Tornavida

It contains the following products;

- › 21 Pieces Worm-Drive Hose Clamp 16-25 B12
- › 10 Pieces Worm-Drive Hose Clamp 20-32 B12
- › 10 Pieces Worm-Drive Hose Clamp 25-40 B12
- › 10 Pieces Worm-Drive Hose Clamp 30-45 B12
- › 10 Pieces Worm-Drive Hose Clamp 32-50 B12
- › 10 Pieces Worm-Drive Hose Clamp 40-60 B12
- › 5 Pieces Worm-Drive Hose Clamp 50-70 B12
- › 5 Pieces Worm-Drive Hose Clamp 60-80 B12
- › 5 Pieces Worm-Drive Hose Clamp 70-90 B12
- › 5 Pieces Worm-Drive Hose Clamp 80-100 B12
- › 5 Pieces Worm-Drive Hose Clamp 90-110 B12
- › 1 Piece Pegboard 370x480 mm for Hose Clamp
- › 2 Piece Hook
- › 1 Piece Screwdriver



KELEPÇE SETİ MİNİ 112 PARÇA 8x16 - 32x50 ÇANTADA 112 PIECE HOSE CLAMP SET 8X16 - 32X50 IN PLASTIC CASE

Art No: 0602-CBS112

Mini kelepçelerden oluşan 112 parçalık settir.

Plastik çantasında teslim edilir. İçeriğinde şu ürünleri bulundurur;

- › 40 Adet Kelepçe Hortum 8-16 B9/W1
- › 20 Adet Kelepçe Hortum 12-20 B9/W1
- › 20 Adet Kelepçe Hortum 16-25 B9/W1
- › 10 Adet Kelepçe Hortum 20-32 B9/W1
- › 10 Adet Kelepçe Hortum 25-40 B9/W1
- › 10 Adet Kelepçe Hortum 32-50 B9/W1
- › 1 Adet Tornavida
- › 1 adet Kelepçe Kutusu

The set that is composed of 112 pieces of Worm-Drive Hose Clamps. It is delivered in its plastic case. It contains the following products;

- › 40 Pieces Worm-Drive Hose Clamp 8-16 B9/W1
- › 20 Pieces Worm-Drive Hose Clamp 12-20 B9/W1
- › 20 Pieces Worm-Drive Hose Clamp 16-25 B9/W1
- › 10 Pieces Worm-Drive Hose Clamp 20-32 B9/W1
- › 10 Pieces Worm-Drive Hose Clamp 25-40 B9/W1
- › 10 Pieces Worm-Drive Hose Clamp 32-50 B9/W1
- › 1 Pieces Screwdriver
- › 1 pieces Clamp Box



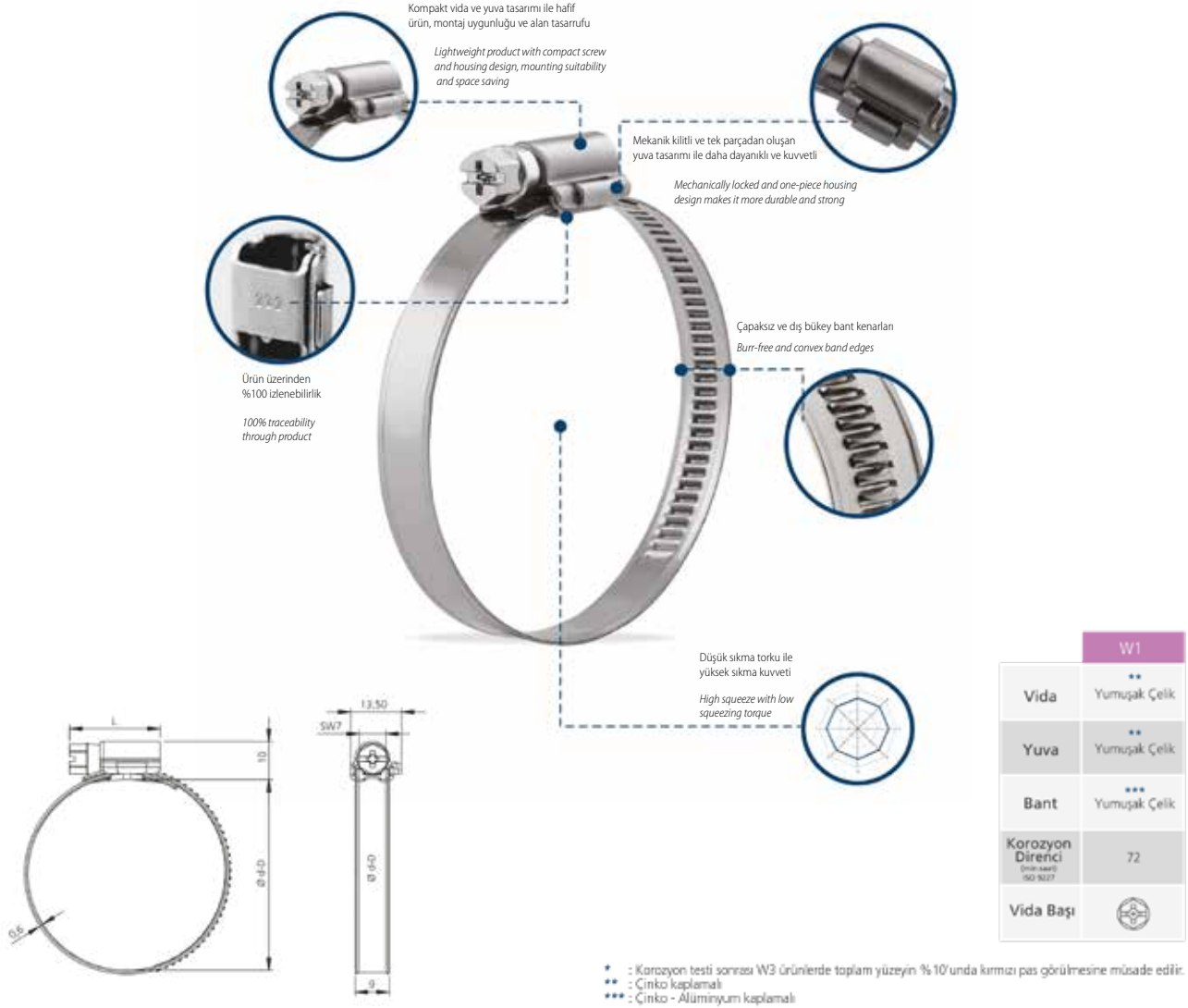

Hortum uçlarını diğer hortumlarla veya parçalarla sabitlemek amacıyla kullanılır.

It is used for fixing the hose ends and parts with other hoses.

		Art No
KELEPÇE HORTUM 8-16 B9/W1	WORM-DRIVE HOSE CLAMP 8-16 B9/W1	0602-08X16
KELEPÇE HORTUM 8-12 B9/W1	WORM-DRIVE HOSE CLAMP 8-12 B9/W1	0602-08X12
KELEPÇE HORTUM 10-16 B9/W1	WORM-DRIVE HOSE CLAMP 10-16 B9/W1	0602-10X16
KELEPÇE HORTUM 12-20 B9/W1	WORM-DRIVE HOSE CLAMP 12-20 B9/W1	0602-12X20
KELEPÇE HORTUM 16-25 B9/W1	WORM-DRIVE HOSE CLAMP 16-25 B9/W1	0602-16X25
KELEPÇE HORTUM 20-32 B9/W1	WORM-DRIVE HOSE CLAMP 20-32 B9/W1	0602-20X32
KELEPÇE HORTUM 25-40 B9/W1	WORM-DRIVE HOSE CLAMP 25-40 B9/W1	0602-25X40
KELEPÇE HORTUM 30-45 B9/W1	WORM-DRIVE HOSE CLAMP 30-45 B9/W1	0602-30X45
KELEPÇE HORTUM 32-50 B9/W1	WORM-DRIVE HOSE CLAMP 32-50 B9/W1	0602-32X50
KELEPÇE HORTUM 40-60 B9/W1	WORM-DRIVE HOSE CLAMP 40-60 B9/W1	0602-40X60
KELEPÇE HORTUM 50-70 B9/W1	WORM-DRIVE HOSE CLAMP 50-70 B9/W1	0602-50X70
KELEPÇE HORTUM 60-80 B9/W1	WORM-DRIVE HOSE CLAMP 60-80 B9/W1	0602-60X80
KELEPÇE HORTUM 70-90 B9/W1	WORM-DRIVE HOSE CLAMP 70-90 B9/W1	0602-70X90
KELEPÇE HORTUM 80-100 B9/W1	WORM-DRIVE HOSE CLAMP 80-100 B9/W1	0602-80X100
KELEPÇE HORTUM 90-110 B9/W1	WORM-DRIVE HOSE CLAMP 90-110 B9/W1	0602-90X110

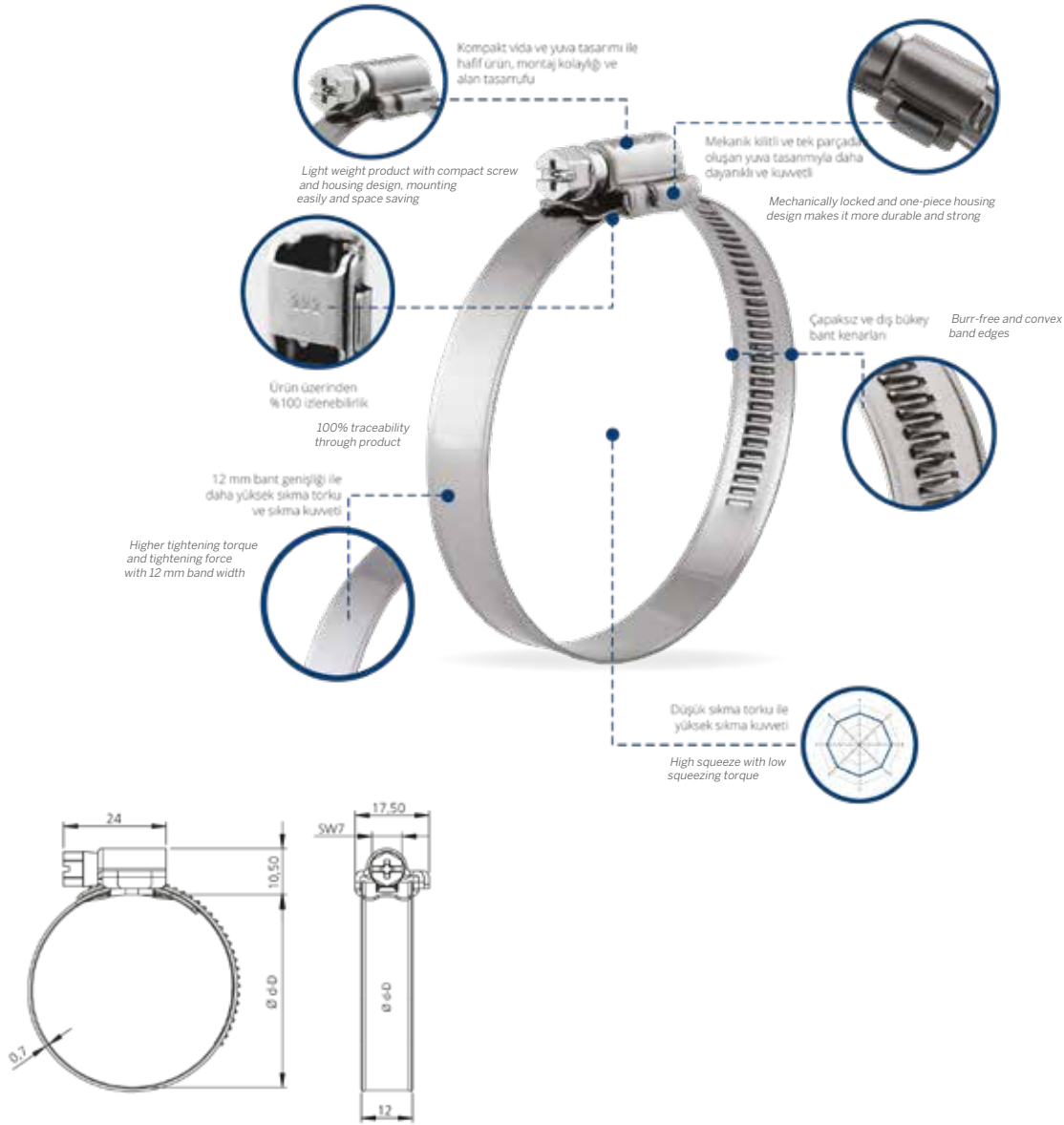

		Art No
KELEPÇE HORTUM 16-25 B12	WORM-DRIVE HOSE CLAMP 16-25 B12	0602-16X25-12
KELEPÇE HORTUM 20-32 B12	WORM-DRIVE HOSE CLAMP 20-32 B12	0602-20X32-12
KELEPÇE HORTUM 25-40 B12	WORM-DRIVE HOSE CLAMP 25-40 B12	0602-25X40-12
KELEPÇE HORTUM 30-45 B12	WORM-DRIVE HOSE CLAMP 30-45 B12	0602-30X45-12
KELEPÇE HORTUM 32-50 B12	WORM-DRIVE HOSE CLAMP 32-50 B12	0602-32X50-12
KELEPÇE HORTUM 40-60 B12	WORM-DRIVE HOSE CLAMP 40-60 B12	0602-40X60-12
KELEPÇE HORTUM 50-70 B12	WORM-DRIVE HOSE CLAMP 50-70 B12	0602-50X70-12
KELEPÇE HORTUM 60-80 B12	WORM-DRIVE HOSE CLAMP 60-80 B12	0602-60X80-12
KELEPÇE HORTUM 70-90 B12	WORM-DRIVE HOSE CLAMP 70-90 B12	0602-70X90-12
KELEPÇE HORTUM 80-100 B12	WORM-DRIVE HOSE CLAMP 80-100 B12	0602-80X100-12
KELEPÇE HORTUM 90-110 B12	WORM-DRIVE HOSE CLAMP 90-110 B12	0602-90X110-12
KELEPÇE HORTUM 110-130 B12	WORM-DRIVE HOSE CLAMP 110-130 B12	0602-110X130-12
KELEPÇE HORTUM 120-140 B12	WORM-DRIVE HOSE CLAMP 120-140 B12	0602-120X140-12
KELEPÇE HORTUM 130-150 B12	WORM-DRIVE HOSE CLAMP 130-150 B12	0602-130X150-12
KELEPÇE HORTUM 140-160 B12	WORM-DRIVE HOSE CLAMP 140-160 B12	0602-140X160-12

KELEPÇE AKS KÖRÜK İÇİN 28-65 MM KISA GALVANİZ
SHORT GALVANIZED BOOT CLAMP 28-65 MM

Art No: 0602-GS28X65

KELEPÇE AKS KÖRÜK İÇİN 60-124 MM UZUN GALVANİZ
LONG GALVANIZED BOOT CLAMP 60-124 MM

Art No: 0602-GL60X124

Aks körüklerinin sabitlenmesinde kullanılan kelepçedir.

Is a boot clamp used for stabilizing the axle bellows.



DİREKSİYON KÖRÜĞÜ UNİVERSAL
UNIVERSAL STEERING BELLOWS

Art No: 0602-USB



AKS KÖRÜĞÜ BÜYÜK TİP UNİVERSAL
UNIVERSAL AXLE BELLOW LARGE

Art No: 0602-UAKSL

AKS KÖRÜĞÜ KÜÇÜK TİP UNİVERSAL
UNIVERSAL AXLE BELLOW SMALL

Art No: 0602-UAKSS

- › Üniversal aks körüğü, mafsalsal çapı Ø maks. 90 mm
- › Açma aparatıyla veya montaj konisiyle kolayca genişletebilir.
- › Aks körüğünün montajı için aks mili mafsalının dağıtılmasına gerek yoktur.
- › Paslanmaz çelikten yapılmış gergi bantları
- › Aks körüğünün 4 kademeli ve otomobil ve hafif ticari bütün araçlara uyumludur ve ürün orjinal nitril kauçuktan üretilmiştir.

- › Universal axle boot, joint diameter Ø max. 90 mm
- › It can be expanded easily with the opening tool or mounting cone.
- › There is no need to disassemble the axle shaft joint to install the axle boot.
- › Tension straps made of stainless steel
- › The 4-stage axle bellows are compatible with all cars and light commercial vehicles and the product is made of original nitrile rubber.



INTERCOOL HORTUM KELEPÇESİ 904, 906, 2521 (83X105)
INTERCOOL HOSE CLAMPS 904, 906, 2521 (83X105)

Art No: 0602-ST83X105

INTERCOOL HORTUM KELEPÇESİ 1840, 4140, 3340, 403, TRAVEGO, SETRA (95X118)
INTERCOOL HOSE CLAMPS 1840, 4140, 3340, 403, TRAVEGO, SETRA (95X118)

Art No: 0602-ST95X118

INTERCOOL HORTUM KELEPÇESİ ACTROS, TRAVEGO, SETRA (108X130)
INTERCOOL HOSE CLAMPS ACTROS, TRAVEGO, SETRA (108X130)

Art No: 0602-ST108X130



Yaylı pullar sayesinde sabit sıkma kuvvetine ve 100% hortum emniyeti için iç yüzeyinde ek banda sahiptir.

Due to the spring washers, it has a constant clamping force and an additional belt on the inner surface for 100% hose safety.

EL TESTERE 300 MM PROFESYONEL
COPING SAW PRO 300 MM

Art No: 0603-HS3000

Genel olarak ahşap kesimi için kullanılır.
Yumuşak kavrama sapına ve 300 mm HSS testere bıçağına sahiptir.

Commonly used for wood cutting.
It has a soft grip handle and 300 mm HSS saw blade.



EL TESTERE AĞZI 300x13 24 MM
COPING SAW BLADE 300x13 24 MM

Art No: 0603-300X13

El testeresi için tasarlanmış testere ağzıdır. 300x13, 24 mm boyutundadır.

It is the saw blade designed for coping saw. Has a size of 300x13, 24 mm.



DEKUPAJ TESTERE UCU TİLKİ KUYRUKLU 24 MM
JIGSAW BLADE WITH GRIP 24 MM

Art No: 0603-24T

DEKUPAJ TESTERE UCU DÜZ 24 MM
JIGSAW BLADE STRAIGHT 24 MM

Art No: 0603-24

DEKUPAJ TESTERE UCU TİLKİ KUYRUKLU 32 MM
JIGSAW BLADE WITH GRIP 32 MM

Art No: 0603-32T

DEKUPAJ TESTERE UCU DÜZ 32 MM
JIGSAW BLADE STRAIGHT 32 MM

Art No: 0603-32

Sac ve çelik kesimi için kullanılır.

Suitable for cutting of the sheet metal and steels.



MATKAP UCU SETİ 1-10 19 PARÇA
19 PIECE 1-10 DRILL BIT SET

Art No: 1500-2010

HSS çelikten imal edilen 19 parçalık matkap uçlarını içeren settir.

Is a set that contains 19 pieces of drill bits made of HSS steel.

MATKAP UCU SETİ 1-13 25 PARÇA
25 PIECES 1-13 DRILL BIT BOX SET

Art No: 1500-2021

HSS çelikten imal edilen 25 parçalık matkap uçlarını içeren settir.

Is a set that contains 25 pieces of drill bits made of HSS steel.



MATKAP UCU SETİ 1-10 231 PARÇA HSS TİN KAPLI DRILL BIT SET 1-10 231 PIECES HSS TIN COATED

Art No: 0604-HSSTIN-231

- › Kademeli matkaplı burgulu matkap seti, HSS titanyum nitrülenmiş
- › 1-10 mm, 231 parça
- › Brio markalı ürün
- › DIN 338'e göre üretilmiş zımparalanmış kenarlar
- › Büküm matkabi:
- › 20x Ø1,0 mm
- › 20x Ø1,5 mm
- › 20x Ø2,0 mm
- › 20x Ø2,5 mm
- › 20x Ø3,0 mm
- › 11x Ø3,5 mm
- › 11x Ø4,0 mm
- › 11x Ø4,5 mm
- › 11x Ø5,0 mm
- › 11x Ø5,5 mm
- › 11x Ø6,0 mm
- › 11x Ø6,5 mm
- › 11x Ø7,0 mm
- › 11x Ø7,5 mm
- › 11x Ø8,0 mm
- › 5x Ø8,5 mm
- › 5x Ø9,0 mm
- › 5x Ø9,5 mm
- › 5x Ø10,0 mm
- › 1x kademeli matkap Ø4-22 mm
- › Sağlam metal kasa içinde teslim edilir
- › Günlük atölye kullanımında uzun ömürlü üründür

- › *Step drilled twist drill set, HSS titanium nitrided*
- › *1-10 mm, 231 pieces*
- › *Branded product Brio*
- › *Sanded edges manufactured according to DIN 338*
- › *Twist drill:*
- › *20x Ø1.0 mm*
- › *20x Ø1.5 mm*
- › *20x Ø2.0 mm*
- › *20x Ø2.5 mm*
- › *20x Ø3.0 mm*
- › *11x Ø3.5 mm*
- › *11x Ø4.0 mm*
- › *11x Ø4.5 mm*
- › *11x Ø5.0 mm*
- › *11x Ø5.5 mm*
- › *11x Ø6.0 mm*
- › *11x Ø6.5 mm*
- › *11x Ø7.0 mm*
- › *11x Ø7.5 mm*
- › *11x Ø8.0 mm*
- › *5x Ø8.5 mm*
- › *5x Ø9.0 mm*
- › *5x Ø9.5 mm*
- › *5x Ø10.0 mm*
- › *1x step drill Ø4-22 mm*
- › *Fully classified in a robust metal case*
- › *Product for a long service life in daily workshop use*





		Art No
MATKAP UCU HSS 1 MM	DRILL BIT HSS 1 MM	0604-01
MATKAP UCU HSS 1,5 MM	DRILL BIT HSS 1,5 MM	0604-015
MATKAP UCU HSS 2 MM	DRILL BIT HSS 2 MM	0604-02
MATKAP UCU HSS 2,5 MM	DRILL BIT HSS 2,5 MM	0604-25
MATKAP UCU HSS 3 MM	DRILL BIT HSS 3 MM	0604-03
MATKAP UCU HSS 3,2 MM	DRILL BIT HSS 3,2 MM	0604-032
MATKAP UCU HSS 3,5 MM	DRILL BIT HSS 3,5 MM	0604-035
MATKAP UCU HSS 4 MM	DRILL BIT HSS 4 MM	0604-04
MATKAP UCU HSS 4,5 MM	DRILL BIT HSS 4,5 MM	0604-045
MATKAP UCU HSS 5 MM	DRILL BIT HSS 5 MM	0604-05
MATKAP UCU HSS 5,5 MM	DRILL BIT HSS 5,5 MM	0604-055
MATKAP UCU HSS 6 MM	DRILL BIT HSS 6 MM	0604-06
MATKAP UCU HSS 6,5 MM	DRILL BIT HSS 6,5 MM	0604-065
MATKAP UCU HSS 7 MM	DRILL BIT HSS 7 MM	0604-07
MATKAP UCU HSS 7,5 MM	DRILL BIT HSS 7,5 MM	0604-075
MATKAP UCU HSS 8 MM	DRILL BIT HSS 8 MM	0604-08
MATKAP UCU HSS 8,5 MM	DRILL BIT HSS 8,5 MM	0604-85
MATKAP UCU HSS 9 MM	DRILL BIT HSS 9 MM	0604-09
MATKAP UCU HSS 9,5 MM	DRILL BIT HSS 9,5 MM	0604-95
MATKAP UCU HSS 10 MM	DRILL BIT HSS 10 MM	0604-10
MATKAP UCU HSS 11 MM	DRILL BIT HSS 11 MM	0604-11
MATKAP UCU HSS 12 MM	DRILL BIT HSS 12 MM	0604-12
MATKAP UCU HSS 13 MM	DRILL BIT HSS 13 MM	0604-13
MATKAP UCU HSS 14 MM	DRILL BIT HSS 14 MM	0604-14

KADEMELİ DELİK AÇMA MATKAP UCU TİTANYUM 4-30 MM 3 PARÇA STEP DRILL SET / TITANIUM-NITRIDED / Ø 4 - 30 MM / 3 PCS

Art No: 1500-1624

- › Az aşınma, daha uzun ömür
- › 2 mm artan basamaklar
- › Brüt ağırlık: 420 gr
- › Malzeme: HSS çelik 4241

Teslimat kapsamı:

- › Kademeli matkap ucu Ø 4 - 12 mm, boyutlar: 4 - 5 - 6 - 7 - 8 - 9 - 10 - 11 - 12 mm
- › Kademeli matkap ucu Ø 4 - 20 mm, boyutlar: 4 - 6 - 8 - 10 - 12 - 14 - 16 - 18 - 20 mm
- › Kademeli matkap ucu Ø 4 - 30 mm, boyutlar: 4 - 6 - 8 - 10 - 12 - 14 - 16 - 18 - 20 - 22 - 24 - 26 - 28 - 30 mm

- › Little abrasion, longer life
- › 2 mm ascending steps
- › Gross Weight 420 gr
- › Material: HSS Steel 4241

Scope of delivery:

- › Step drill Ø 4 - 12 mm in the following steps: 4 - 5 - 6 - 7 - 8 - 9 - 10 - 11 - 12 mm
- › Step drill Ø 4 - 20 mm in the following steps: 4 - 6 - 8 - 10 - 12 - 14 - 16 - 18 - 20 mm
- › Step drill Ø 4 - 30 mm in the following steps: 4 - 6 - 8 - 10 - 12 - 14 - 16 - 18 - 20 - 22 - 24 - 26 - 28 - 30 mm



MATKAP UÇLU VİDA SİYAH 4,8x16 PLAKA İÇİN
BLACK DRILLING SCREW FOR LICENSE PLATE 4,8x16

Art No: 0604-48X16

MATKAP UÇLU VİDA SİYAH 4,8x19 PLAKA İÇİN
BLACK DRILLING SCREW FOR LICENSE PLATE 4,8x19

Art No: 0604-48X19

MATKAP UÇLU VİDA SİYAH 4,8x22 PLAKA İÇİN
BLACK DRILLING SCREW FOR LICENSE PLATE 4,8x22

Art No: 0604-48X22

MATKAP UÇLU VİDA SİYAH 4,8x25 PLAKA İÇİN
BLACK DRILLING SCREW FOR LICENSE PLATE 4,8x25

Art No: 0604-48X25



MATKAP UÇLU VİDA SİYAH 4,8x16 PLAKA İÇİN GENİŞ KAFA
WIDE BLACK DRILLING SCREW FOR LICENSE PLATE 4,8X16 LARGE FLANGE

Art No: 0604-G48X16

MATKAP UÇLU VİDA SİYAH 4,8x19 PLAKA İÇİN GENİŞ KAFA
WIDE BLACK DRILLING SCREW FOR LICENSE PLATE 4,8X19 LARGE FLANGE

Art No: 0604-G48X19

MATKAP UÇLU VİDA SİYAH 4,8x22 PLAKA İÇİN GENİŞ KAFA
WIDE BLACK DRILLING SCREW FOR LICENSE PLATE 4,8X22 LARGE FLANGE

Art No: 0604-G48X22

MATKAP UÇLU VİDA SİYAH 4,8x25 PLAKA İÇİN GENİŞ KAFA
WIDE BLACK DRILLING SCREW FOR LICENSE PLATE 4,8X25 LARGE FLANGE

Art No: 0604-G48X25



Tek bir işlemle montaj işlemlerinden %50 tasarruf sağlayarak delme ve vidalama olanağı sağlar. Pres pul malzeme üzerinde işlem yüzeyini büyütür ve özellikle plastik malzemenin sabitlenmesinde ortaya çıkabilecek gerilimden doğan çatlak riskini azaltır.

Kullanım Alanları: Önden delmeye gerek duyulmaksızın plakaların, plastik malzemelerin, sac ve metal konstrüksiyonların sabitlenmesinde kullanılır.

It provides 50% saving from mounting applications in a single operation, allowing drilling and screwing. The press increases the working surface area on the flake material and reduces the risk of cracking, especially caused by the tension that may occur in fixing the plastic material.

Fields of Application: It is used for fixing the plates, plastic materials, sheet and metal constructions without the need for pre-drilling.

MERCEDES PLAKA VİDASI 4,8x22
DRILLING SCREW FOR LICENSE PLATE OF MERCEDES 4,8x22

Art No: 0604-MER

Mercedes araçların plakalarının sabitlenmesi için kullanılır.

Used for fixing the license plates of Mercedes vehicles.



PUNTA ÇÜRÜTME UCU HSSCO 6 MM
SPOT WELD DRILL BIT 6 MM HSSCO

Art No: 0604-6

PUNTA ÇÜRÜTME UCU HSSCO 8 MM
SPOT WELD DRILL BIT 8 MM HSSCO

Art No: 0604-8

Taşıt karoserisindeki çelik saclardaki kaynak puntolarının delinmesinde kullanılır. Kobalt malzeme içerir.

It is used for drilling the welding rods on steel sheets in vehicle chassis. Contains cobalt material.



PUNTA ÇÜRÜTME UCU HSSCO 6 MM TİN KAPLI
SPOT WELD DRILL BIT HSSCO 6 MM TIN COATED

Art No: 0604-6T

PUNTA ÇÜRÜTME UCU HSSCO 8 MM TİN KAPLI
SPOT WELD DRILL BIT HSSCO 8 MM TIN COATED

Art No: 0604-8T



Punta kaynak çürütme işlemi için özel matkap ucu sabit merkezleme sistemi sayesinde noktalamaya gerek kalmaz. Geliştirilmiş PLUS merkezleme ucu, yüksek mukavemetli saclarda kullanım için de uygundur. Optimize edilmiş uç geometrisi, geleneksel punta kaynak matkap uçlarına göre daha uzun kullanım ömrü sağlar. Tüm standart matkaplarda kullanıma uygundur. TİN kaplama kesme kenarlarının ömrünü iki ila üç kat uzatır.

Due to its special drill bit centring system for spot weld grinding, there is no need for stippling. The developed PLUS centring tip is also suitable for use on high strength sheets. Optimized tip geometry provides a longer lifetime than conventional spot welding drill bits. Suitable for use in all standard drills. The TIN coating extends the life of cutting edges by two to three times.

AMERİKAN EĞE SAPI
BODYWORK FILE HANDLE

Art No: 0605-01



AMERİKAN EĞESİ
BODYWORK FILE

Art No: 0605-01-03



Çift tarafı radyal frezeli. Kaporta törpü yaprakları için uygundur.

Has radial router on both sides. Suitable for vehicle body rasp sheets.

HİDROLİK OTO DOĞRULTMA SETİ 4 T HYDRAULIC JACK SET 4 T

Art No: 1404-4T

350 mm hidrolik pompa uzunluğuna ve 75 mm hidrolik silindir presleme genişliğine sahiptir. 4 tondan düşük basınçlar için uygundur. Metal kutuda teslim edilir.

Has hydraulic pump length of 350 mm and a hydraulic cylinder pressing width of 75 mm. Suitable for pressures less than 4 tonnes. Delivered in a metal box.



HİDROLİK OTO DOĞRULTMA SETİ 10 T HYDRAULIC JACK SET 10 T

Art No: 1404-10T

385-540 mm hidrolik pompa uzunluğuna ve 125, 250, 455, 685 mm hidrolik silindir presleme genişliğine sahiptir. 10 tondan düşük basınçlar için uygundur. Kutuda teslim edilir.

Has hydraulic pump length of 385-540 mm and a hydraulic cylinder pressing width of 125, 250, 455, 685 mm. Suitable for pressures less than 10 tonnes. Delivered in a case.



GÖÇÜK ÇEKTİRME PENSESİ AYARLI DENT PULLING PLIERS ADJUSTABLE

Art No: 0606-PDRPO

BRIO Boyasız göçük düzeltme pensesi, araçların kaportalarındaki küçük ve orta seviyedeki göçükleri boyasız bir şekilde gidermek için kullanılan bir alettir. Farklı büyüklüklerdeki göçükleri düzeltmek içindir ve büyük, derin göçükler için uygun değildir. Bu işlem sırasında pense kolu ile çekme kuvveti uygulayabileceğiniz gibi, pense üzerindeki ayarlanabilir vida sayesinde daha hassas ve stabil bir çekme kuvveti de elde edebilirsiniz. Bu yöntemle, aracınızdaki göçükleri kolayca düzeltebilir ve boyaya gerek kalmadan eski haline getirebilirsiniz.

BRIO Paintless dent repair pliers is a tool used to remove small and medium dents on the bodies of vehicles without paint. It is for fixing dents of different sizes and is not suitable for large, deep dents. During this process, you can apply pulling force with the pliers handle, or you can also obtain a more precise and stable pulling force thanks to the adjustable screw on the pliers. With this method, you can easily fix dents in your vehicle and restore it to its former state without the need for painting.



GÖÇÜK ÇEKTİRME PENSE DENT PULLING PLIERS

Art No: 0606-PDRPM

BRIO Boyasız göçük düzeltme pensesi, araçların kaportalarındaki küçük ve orta seviyedeki göçükleri boyasız bir şekilde gidermek için kullanılan bir alettir. Farklı büyüklüklerdeki göçükleri düzeltmek içindir ve büyük, derin göçükler için uygun değildir. Bu yöntemle, aracınızdaki göçükleri kolayca düzeltebilir ve boyaya gerek kalmadan eski haline getirebilirsiniz.

BRIO Paintless dent repair pliers is a tool used to remove small and medium dents on the bodies of vehicles without paint. It is for fixing dents of different sizes and is not suitable for large, deep dents. With this method, you can easily fix dents in your vehicle and restore it to its former state without the need for painting.



GÖÇÜK ÇEKTİRME SETİ 25 PARÇA
DENT PULLING SET 25 PIECES

Art No: 0606-PDRPS



0606-28677

0606-19122-1

0606-19542-1

0606-27138

0606-30780

0606-32475

0606-27129

0606-28332

Art. No.	Ürün Adı - Product Name
0606-28677	PDR BOYASIZ GÖÇÜK DÜZELTME PLASTİĞİ ELİPS DÜZ 36X33 MM - D. N6 - YEŞİL PDR PAINTLESS DENT REPAIR PLASTIC ELLIPSE FLAT 36X33 MM - D. N6 - GREEN
0606-19122-1	PDR BOYASIZ GÖÇÜK DÜZELTME PLASTİĞİ YUVARLAK DÜZ 35 MM - P. N6 - TURUNCU PDR PAINTLESS DENT REPAIR PLASTIC ROUND FLAT 35 MM - P. N6 - ORANGE
0606-19542-1	PDR BOYASIZ GÖÇÜK DÜZELTME PLASTİĞİ BOMBELİ YUVARLAK ÇAP 27 MM - P. N6 - TURUNCU PDR PAINTLESS DENT REPAIR PLASTIC CURVED ROUND DIAMETER 27 MM - P. N6 - ORANGE
0606-27138	PDR BOYASIZ GÖÇÜK DÜZELTME PLASTİĞİ KIRMIZI ELİPS 49-34 MM - D. N6 - KIRMIZI PDR PAINTLESS DENT REPAIR PLASTIC RED ELLIPSE 49-34 MM - D. N6 - RED
0606-30780	PDR BOYASIZ GÖÇÜK DÜZELTME PLASTİĞİ DÜZ OVAL 25X12 5 MM KIRMIZI D. N6 - D. N6 - KIRMIZI PDR PAINTLESS DENT REPAIR PLASTIC FLAT OVAL 25X12 5 MM RED D. N6 - D. N6 - RED
0606-32475	PDR BOYASIZ GÖÇÜK DÜZELTME PLASTİĞİ BOMBELİ KAVİSLİ 16X45 MM - D. N6 - SİYAH PDR PAINTLESS DENT REPAIR PLASTIC CURVED ARCUATED 16X45 MM - D. N6 - BLACK
0606-27129	PDR BOYASIZ GÖÇÜK DÜZELTME PLASTİĞİ BOMBELİ ÇAP 23 MM - D. N6 - SARI PDR PAINTLESS DENT REPAIR PLASTIC CURVED DIAMETER 23 MM - D. N6 - YELLOW
0606-28332	PDR BOYASIZ GÖÇÜK DÜZELTME PLASTİĞİ KÖŞE DÜZELTME V TİP ÇAP 20X15 MM - D. N6 - SİYAH PDR PAINTLESS DENT REPAIR PLASTIC CORNER REPAIR V TYPE DIAMETER 20X15 MM - D.N6 - BLACK

GÖÇÜK ÇEKTİRME ÇEKİCİ
SLIDING HAMMER

Art No: 0606-04-01



GÖÇÜK ÇEKTİRME ÇEKİCİ AHŞAP SAPLI
DENT LIFTING HAMMER WITH WOOD HANDLE

Art No: 0606-04-03



GÖÇÜK ÇEKTİRME SETİ
DENT LIFTING SET

Art No: 1500-8057

Göçük çektirmek için tasarlanmış settir. İçeriğinde şu parçaları bulundurur;

- › Sıcak mum tabancası
- › 2 adet mum yapıştırıcı
- › 1 adet plastik kazıyıcı (yapıştırıcıyı sökmek için)
- › 1 adet darbeli kalem
- › 1 adet göçük çektirme kalemi

*The set that is designed to lift dents.
It contains the following parts;*

- › Hot melt glue gun
- › 2 glue stick pieces
- › 1 plastic scraper (for removing the glue)
- › 1 soft panel beating pen
- › 1 soft dent removal pen



GÖÇÜK ÇEKTİRME SETİ PDR 55 PARÇA ÇANTALI
55 PIECES DENT LIFTING SET PDR

Art No: 0606-PDR55

Boyasız göçük çektirme yapabilmek için gerekli malzemelerden oluşan settir. Parçalar çantalı teslim edilir.

It is a set consisting of necessary materials for paintless dent lifting process. Parts are delivered in a bag.

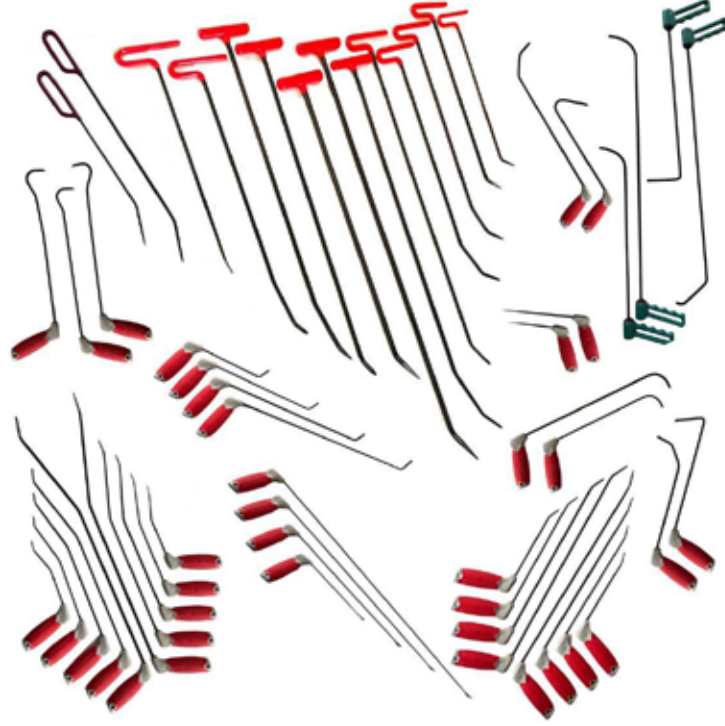

GÖÇÜK ÇEKTİRME SETİ ÇEKİÇLİ 194 PARÇA
194 PIECES DENT LIFTING SET WITH HAMMER

Art No: 0606-04-194





GÖÇÜK ÇEKTİRME MANTAR SETİ 150 PARÇA
150 PIECES DENT LIFTING PULLER TAB SET

Art No: 0606-03-150

Boyasız göçük düzeltme pensesi ve çekici ile kullanılır. Çeşitli göçüklerin düzeltilmesini sağlar.
Used with unpainted dent fixing pliers and hammer. Fixes various dents.

Art No

	GÖÇÜK ÇEKTİRME MANTAR BOMBELİ 23 MM SARI	DENT LIFTING PULLER TAB 23 MM YELLOW, DISHED	0303-04-01
	GÖÇÜK ÇEKTİRME MANTAR BOMBELİ 33 MM BEJ	DENT LIFTING PULLER TAB 33 MM BEIGE, DISHED	0303-04-02
	GÖÇÜK ÇEKTİRME MANTAR BOMBELİ YUVARLAK YEŞİL	DENT LIFTING PULLER TAB GREEN, ROUND, DISHED	0303-04-03
	GÖÇÜK ÇEKTİRME MANTAR BOMBELİ ELİPS KIRMIZI	DENT LIFTING PULLER TAB RED, ELLIPSE, DISHED	0303-04-04
	GÖÇÜK ÇEKTİRME MANTAR BOMBELİ 16 MM MAVİ	DENT LIFTING PULLER TAB 16 MM BLUE, DISHED	0303-04-05
	GÖÇÜK ÇEKTİRME MANTAR KENAR DÜZLETME SİYAH	DENT LIFTING PULLER TAB FOR EDGE FIXING BLACK	0303-04-06
	GÖÇÜK ÇEKTİRME MANTAR KÖŞE ELİPS SİYAH	DENT LIFTING PULLER TAB EDGE BLACK, ELLIPSE	0303-04-07
	GÖÇÜK ÇEKTİRME MANTAR YUVARLAK MAVİ	DENT LIFTING PULLER TAB BLUE, ROUND	0303-04-08
	GÖÇÜK ÇEKTİRME MANTAR YUVARLAK KAHVERENGİ	DENT LIFTING PULLER TAB BROWN, ROUND	0303-04-09
	GÖÇÜK ÇEKTİRME MANTAR BOMBELİ 33 MM PEMBE	DENT LIFTING PULLER TAB 33MM PINK, DISHED	0303-04-10
	GÖÇÜK ÇEKTİRME MANTAR YEŞİL	DENT LIFTING PULLER TAB GREEN	0303-04-11
	GÖÇÜK ÇEKTİRME MANTAR YUVARLAK MAVİ	DENT LIFTING PULLER TAB BLUE, ROUND	0303-04-12
	GÖÇÜK ÇEKTİRME MANTAR GÜMÜŞ	DENT LIFTING PULLER TAB SILVER	0303-04-13
	GÖÇÜK ÇEKTİRME MANTAR ELİPS TURUNCU	DENT LIFTING PULLER TAB ORANGE, ELLIPSE	0303-04-14
	GÖÇÜK ÇEKTİRME MANTAR ELİPS MAVİ	DENT LIFTING PULLER TAB BLUE, ELLIPSE	0303-04-15

PLASTİK YAPIŞTIRMA TABANCASI METAL METAL EPOXY GUN

Art No: 0701-POGM

Çeşitli yüzeylerde plastiklerin işlenmesi için kullanılan ürünlerdir.

The products that are used for plastic processing applications on various surfaces.



PLASTİK YAPIŞTIRMA FOLYOSU EPOXY STICKER FOIL

Art No: 0701-POF



PLASTİK YAPIŞTIRMA FİLESİ EPOXY STICKER NET

Art No: 0701-POG

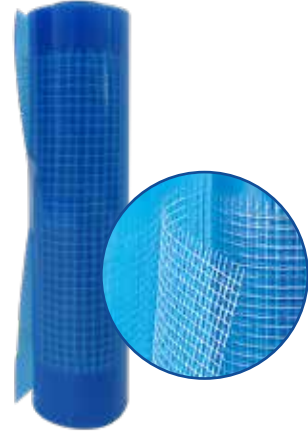

PLASTİK YAPIŞTIRMA MİKSER UÇ EPOXY MIXER TIP

Art No: 0701-POM



ERİTME MUM SİLİKON TABANCASI
HOT MELT SILICONE GUN

Art No: 0701-SSG

Eritme silikon mum barlar için eritme tabancasıdır.
Eritme mumları silikon yapıştırıcıya dönüştürür.

*Melting gun for hot melt sticks.
Heats melting sticks to be used as an adhesive.*



ERİTME MUM SİLİKON TABANCASI ŞARJLI
HOT MELT CHARGEABLE SILICONE GUN

Art No: 0701-SSG-B

Teslimat kapsamı:

- › 1x kablolu sıcak tutkal tabancası
- › 1x şarj cihazı
- › 4x tutkal kartuşu, 100 mm

- › Akülü sıcak tutkal tabancası
- › Tutkal çubuğu Ø 7,2 mm hobi amaçlı el işleri için evde ve atölyede pratik, kablolu yapıştırma
- › Erime sıcaklığı 170°C / 338°F
- › 3,7 V (1,5 Ah) lityum iyon pil
- › Şarj süresi: 2-2,5 saat
- › Brüt ağırlık 218 g
- › LED durum göstergesi kullanıma hazır olduğunu gösterir
- › 7,2 mm çapındaki tutkal çubukları için uygundur
- › Yapıştırıcı geri çekme, temiz çalışma sağlar ve damlama noktalarını önler

Scope of delivery:

- › 1x kablolu sıcak tutkal tabancası
- › 1x şarj cihazı
- › 4x tutkal kartuşu, 100 mm

- › Cordless hot glue gun
- › Glue stick Ø 7.2 mm simply practical, cordless gluing for handicrafts for hobby, in the household and in the workshop
- › Melting temperature 170°C / 338°F
- › 3.7 V (1.5 Ah) lithium-ion battery
- › Charging time: 2-2.5 h
- › Gross weight 218 g
- › LED status display signals readiness for use
- › Suitable for glue sticks with a diameter of 7.2 mm
- › Adhesive retraction ensures clean work and prevents dripping points

ERİTME MUM ŞEFFAF 6 AD UZUN
HOT MELT TRANSPARENT 6 PCS LONG

Art No: 0701-SS

ERİTME MUM ŞEFFAF 50 AD KISA
HOT MELT TRANSPARENT 50 PCS SHORT

Art No: 0701-SS-50

Özel eritme tabancasının yardımıyla eritilip yapıştırıcı olarak kullanılır.

It is used by melting gun to be melted as an adhesive.



PLASTİK TAMİR ÇUBUĞU P (PP) SİYAH İNCE 25 Lİ PAKET
PLASTIC WELDING RODS P (PP) BLACK THIN 25 PCS

Art No: 0701-PPPT

PLASTİK TAMİR ÇUBUĞU P (PP) SİYAH KALIN 15 Lİ PAKET
PLASTIC WELDING RODS P (PP) BLACK THICK 15 PCS

Art No: 0701-PPL

Otomobil üzerinde en çok kullanılan plastik malzemedir. Tamponlar, Hava Filtreleri, Elyafli Ön Paneller, Far Plastikleri, Kapı Döşemeleri ve Radyatör genel kullanım alanlarıdır.

It is the most used plastic material on automobile. Bumpers, Air Filters, Fibre Front, Panels, Headlight Plastics, Door Upholstery and Radiator are its general usage areas.



PLASTİK TAMİR ÇUBUĞU A (PA) SİYAH İNCE 25 Lİ PAKET
PLASTIC WELDING RODS A (PA) BLACK THIN 25 PCS

Art No: 0701-PAT

PLASTİK TAMİR ÇUBUĞU A (PA) SİYAH KALIN 15 Lİ PAKET
PLASTIC WELDING RODS A (PA) BLACK THICK 15 PCS

Art No: 0701-PAL

Emme manifoldu, su radyatör haznesi, elyafsız ön panel ve plastik çamurluklar kaynaklanır.

Intake manifold, water radiator housing, fibre-free front panel and plastic fenders are welded.

PLASTİK TAMİR ÇUBUĞU S (ABS) SİYAH İNCE 25 Lİ PAKET
PLASTIC WELDING RODS S (ABS) BLACK THIN 25 PCS

Art No: 0701-SABST

PLASTİK TAMİR ÇUBUĞU S (ABS) SİYAH KALIN 15 Lİ PAKET
PLASTIC WELDING RODS S (ABS) BLACK THICK 15 PCS

Art No: 0701-SABSL

Otomobil plastik ve motorsiklet grenajlarının kaynağında kullanılır. Otomobil tampon plastikleri, aynaları, ön panjurları, arka stop bağlantı ayakları ve motorsiklet dış grenajları kaynak yapılır. Yüzeyden soğutma yapılması ile daha iyi sonuç alınır.

It is used for welding of automobile plastic and motorcycle fairings. It is mostly used on automobile bumper plastics, mirrors, front shutters, rear stop connection bases and motorcycle exterior fairings. Better result is obtained by surface cooling.



PLASTİK TAMİR ÇUBUĞU E (PE) SİYAH İNCE 25 Lİ PAKET
PLASTIC WELDING RODS E (PE) BLACK THIN 25 PCS

Art No: 0701-EPET

PLASTİK TAMİR ÇUBUĞU E (PE) SİYAH KALIN 15 Lİ PAKET
PLASTIC WELDING RODS E (PE) BLACK THICK 15 PCS

Art No: 0701-EPEL

Cam suyu yada yakıt depolarında kullanılır. Kaynak hava ya da su ile soğutulmamalıdır. (Kendi halinde soğumalıdır.)Depoların içleri yıkandıktan sonra kaynak yapılmalıdır. Depo ağızları kapatılıp basınçlı hava ile test yapılmalıdır.

It is used in windscreen water or fuel tanks. The source should not be cooled by air or water. (It should cool down on its own.) Welding should be done after washing the interior part of tanks. Tank mouths should be closed and tested with compressed air.



PLASTİK KAYNAK MAKİNASI NOZUL UCU
PLASTIC WELDING DEVICE NOZZLE EDGE

Art No: 0701-PRN1

Sıcak hava plastik tamir kaynak makinalarında kullanılan nozul uçtur. Ulaşılması dar alanlara kolayca erişim sağlar.Bu uç ile birlikte sıcak hava kaynak makinesinin en son sıcaklıkta kullanılmaması önerilir.

Nozzle used in hot air plastic repair welding machines. It provides easy access to narrow areas. It is recommended not to use the hot air welding machine with the tip at the max temperature.

PLASTİK KAYNAK MAKİNASI 230V 1650W 40-700 DERECE
PLASTIC WELDING DEVICE 230V 1650W 40-700 DEGREE

Art No: 0701-PRWM

- › Voltaj: 220-230 V
- › Güç: 1650 W
- › Frekans: 50 / 60 Hz
- › Sıcaklık: 40 - 700°C
- › Hava Akışı (20°C): 13 - 13,8 m/s
- › Yalıtım Yoğunluğu: 3750 V
- › Hava Basıncı: Yaklaşık 3000 Pa
- › Gürültü Seviyesi: 75 dB
- › Ağırlık: 975 gr
- › Enerji Kablosu Uzunluğu: 3 m
- › Sertifikasyon Belgesi: TS EN ISO 9001:2015

- › Voltage: 220-230 V
- › Power: 1650 W
- › Frequency: 50/60 Hz.
- › Temperature: 40 - 700 Degrees
- › Air Flow: 13-13.8 m/s
- › Insulation Density: 3750 V
- › Air Pressure: About 3000 Pa
- › Noise Level: 75 dB
- › Weight: 975 gr
- › Power Cable Length: 3 m
- › Certification Certificate: TS EN ISO 9001:2015



KALEM HAVYA 220V-60 WATT SOLDERING IRON 220V-60 WATT

Art No: 1500-9948

6 mm²'ye kadar kabloların lehimlenmesi için uygundur.
Düz ve kaplamalı uca sahiptir.

*Suitable for soldering cables up to 6 mm².
It has a straight and coated end.*



LEHİM SETİ ÇAKMAK GAZLI 1300C GAS SOLDERING SET 1300C

Art No: 1500-9942

Şalter panoları, devre kartları tamiri, plastik kaynak ve paslı cıvata gevşetmek için kullanılır. İçerisinde; gaz havya, koruma kapağı, lehim, demir stantları, ısıtma iğne, uç, iki tarafı basık uç, bir tarafı basık uç, ısıtma bloğu ve sapma levha bulundurulur.

Used for switch panels, plastic welding, to loosen rusty bolts and repair the circuit boards. It contains; gas soldering iron, protection cap, solder, iron stands, heating needle, tip, two sides flattened tip, one side flattened end, heating block, deviation plate.

SICAK HAVA TABANCASI RULOSU HEAT GUN ROLL

Art No: 0701-HAGR

Sıcak hava tabancası ile ısıtılan kaporta ve tampon gibi yüzeyleri düzleştirmek için kullanılır.

It is used to flatten the heated surfaces such as vehicle body and bumper by heat gun.



KAPORTACI ŞABLON TARAĐI 250 MM
CONTOUR GAUGE 250 MM

Art No: 0701-BTB

Belirlenmiş profiller deđişikliğe uğramadan güvenli ve düzgün bir şekilde taşınır ve şablonu çıkarılır. Birçok şeklin şablonunu deđişikliğe uğramadan çıkarır.

The determined profiles are carried safely and properly without any changes and creates the contour. It gauges the contour of many shapes without deformation.



KAPORTACI ŞABLON TARAĐI 150 MM
CONTOUR GAUGE 150 MM

Art No: 0701-BTB-S

KAPORTACI ŞABLON TARAĐI 250 MM
CONTOUR GAUGE 250 MM

Art No: 0701-BTB-L

KAPORTACI ŞABLON TARAĐI 150 MM VE 250 MM SETİ 5 PARÇA
CONTOUR GAUGE SET 150 MM AND 250 MM 5 PCS

Art No: 0701-BTB-5

Kontur l 150 ve 250 mm, vücut hatlarının hızlı bir şekilde çıkarılması ve aktarılması için, marangozluk ve maket yapımı işleri için de uygundur. Mukavemet ve uzun süreli kullanım için yüksek kaliteli ABS plastikten üretilmiştir. 250 mm kontur mastarı her iki taraftan kilitlenir, şeklini kaybetmesini önler. Farklı şekiller kolaylıkla ölçülebilir ve laminat, ahşap, seramik karo, halı vb. döşemek için uygundur.

Contour theory l 150 and 250 mm for quick removal and transfer of body contours, also suitable for carpentry and model building work. Constructed from high quality ABS plastic for strength and lasting use. The 250 mm contour gauge is locked on both sides, preventing it from losing its shape. Different shapes can be easily measured and are suitable for laying laminate, wood, ceramic tiles, carpets, etc.



Teslimat kapsamı:

- › İki kilitli 1 x 250 mm büyük kontur mastarı
- › 1 x 150 mm kilitli kontur mastarı
- › 2 x 200 mm cetvel
- › 2 x açılı anahtar

Scope of delivery:

- › 1 x 250 mm large contour gauge with two locks
- › 1 x 150 mm contour gauge with lock
- › 2 x 200 mm ruler
- › 2 x angle wrench

MİNİ KAYNAK MAKİNASI S MINI WELDER TORCH S

Art No: 1404-MW-S

1300 dereceye kadar maksimum sıcaklık ısısı olan bu ürün, Piezo Ateşleme sistemi ile çalışmaktadır. Lehimleme ve kaynak için ideal bir el aletidir ve gazla çalışır.

This product, which has a maximum temperature of 1300 degrees, works with the Piezo Ignition system. It is an ideal hand tool for soldering and welding which works with gas.



MİNİ KAYNAK MAKİNASI M MINI WELDER TORCH M

Art No: 1404-MW-M

Piezo-ateşleme gazı brülörü ısıtma, eritme ve lehimleme için uygundur. 1300 derece yüksek sıcaklık, plastik, metaller ve yumuşak çatılar ile etkili çalışma sağlar.

The piezo-ignition gas burner is suitable for heating, melting and soldering. 1300 degree high temperature provides effective work with plastic, metals and soft roofs.

MİNİ KAYNAK MAKİNASI L MINI WELDER TORCH L

Art No: 1404-MW-L

Piezo ateşleme sistemli Mini kaynak makinası hizmet, turizm, araç servisleri gibi bir çok sektörde rahatlıkla kullanılabilir. Standlı ürün 1300 derece ısıya ulaşır ve 60 ml gaz haznesine sahiptir.

Mini welding machine with piezo ignition system can be used in many sectors such as service, tourism and vehicle maintenances. The product heats maximum 1300 degree and has a 60 ml gas chamber.



LEHİM KALAY ÇUBUK 800 GR SN%25
SOLDER STICK Sn%25- 800 G

Art No: 4982-1

Çinko, kurşun, kalay ve antimondan oluşur. İçerisinde hava boşluğu bulunmaması sebebiyle cüruf oluşma ihtimalini minimum seviyeye düşürür. Lehim sarkıtları, yetersiz lehim, çatlak ve kısa devre gibi sorunların ortaya çıkmasını engeller.

It consists of lead, tin and antimony. It minimizes the possibility of slag formation due to its absence of gaps in its structure. It prevents problems such as soldering stalactites, insufficient soldering, cracks and short circuits.



LEHİM KALAY PASTASI 1 KG
SOLDER TINNING PASTE 1 KG

Art No: 4982-91

Lehim yapılacak yüzeyin temizliğine yardımcı olarak lehimin daha kolay tutmasını sağlar. Ayrıca lehimin yüzey gerilimini de düşürerek lehimin daha kolay yayılmasını sağlar. Lehimin akışkanlığını ve parlaklığını korur, havaya ucunun temiz kalmasını sağlar.

It provides the solder work better by cleaning the surface to be soldered. It also reduces the surface tension of the solder, thus allows the solder to be spread more easily. It maintains the fluidity and brightness of solder and keeps the soldering iron tip clean.

LEHİM TELİ 0,75 MM 100 GR SN60 PB40
SOLDERING WIRE 0,75 MM 100 GR SN60 PB40

Art No: 0701-LT75100

- › Ağırlık: 1 makara 100 Gram
- › %60 Sn (Kalay)
- › %40 Pb (Kurşun)
- › Flux Oranı: %2,5
- › RA AKTİF REÇİNE
- › Standart: DIN 8511 FSW 26
- › Halide içeriği: 0,5% max.
- › Teldeki flux oranı: 2,5% ± 0,5%

- › Weight: 1 reel 100 Grams
- › 60% Sn (Tin)
- › 40% Pb (Lead)
- › Flux Rate: 2.5%
- › RA ACTIVE RESIN
- › Standard: DIN 8511 FSW 26
- › Halide content: 0.5% max.
- › Flux rate in the wire: 2.5% ± 0.5%



YÜKSEK VOLTAJ KORUYUCUSU 12/24V HIGH VOLTAGE PROTECTOR 12/24V

Art No: 0701-HV1224

Kaynak çalışmalarında taşıtın elektronik aksamının zarar görmesini önler. Ortaya çıkan yüksek gerilimi emniyetli biçimde düşürür. Kullanışı basit ve emniyetlidir, yanlış kutuplama yapmak neredeyse olanaksızdır. 12 V ve 24 V akımlara uyumludur.

It prevents damage to the electronics of the vehicle during welding operations. Safely reduces the emerging high voltage. Its usage is simple and safe, wrong polarization is almost impossible. Compatible with 12 V and 24 V currents.



GAZ ALTI KAYNAK SPREYİ 400 ML SİLİKONSUZ ARGON ANTI SPATTER SPRAY 400 ML (SILICONE FREE)

Art No: 0111-AS400

Etkin şekilde temizler. Korozif değildir. Kaynak elemanlarının ömrünü uzatır. Hızlı kurur ve yanıcı değildir. Uygulaması kolaydır. Özel silikonsuz formülü sayesinde, kaynak sonrası metal yüzeylere yapışan atıkların etkin bir şekilde temizlenmesinde yardımcı olur.

Kullanım Alanları: Kaynakta kullanılan uçların, kaynak elemanlarının ve ekipmanlarının korunmasında kullanılır.

Effectively cleans and dries quickly. It is not corrosive and flammable. Extends the life of the welding elements. Is easy to use. With its special silicone-free formula, it helps effectively cleaning the wastes adhering to metal surfaces after welding.

Fields of Application: It is used to protect the welding ends, welding elements and equipment.

ÇEKTİRME PULU-ÜÇGEN PUL 25 Lİ TRI-HOOK WASHER (25 PIECES)

Art No: 0701-25

Çeşitli araçların kaportalarında göçük çektirme işlemi için kullanılan ürünlerdir.

The products that are used for dent lifting purposes on various vehicle bodies.



ZİGZAG TEL 50 Lİ
WIGGLE WIRE (50 PIECES)

Art No: 0701-50

Çeşitli araçların kaportalarında göçük çekirme işlemi için kullanılan ürünlerdir.

The products that are used for dent lifting purposes on various vehicle bodies.

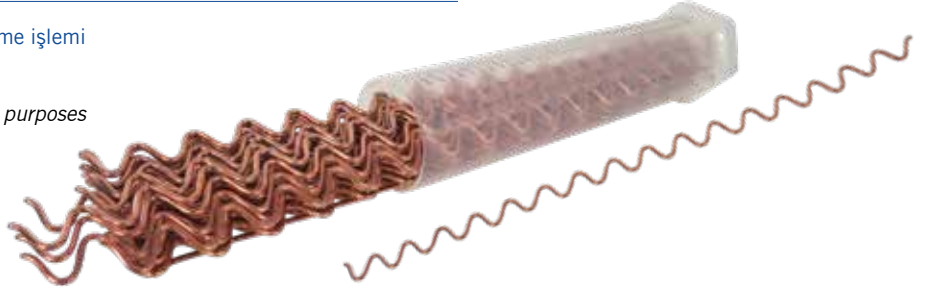

ÇEKTİRME ASLAN PENÇESİ
BEAR CLAW FOR WIGGLE WIRE

Art No: 0701-L

Geniş ve uzamış deformasyonları düzeltmek için kullanılır. Düz veya kavisli yüzeyler ve sac levhaları için uygundur. Çekme kuvveti birden fazla noktaya eşit olarak dağılır. Kullanımı kolay ve kullanışlıdır.

It is used to fix wide and prolonged deformations. Suitable for flat or curved surfaces and sheet metals. The pulling force is evenly distributed over multiple points. Is handy and easy to use.



ÇEKTİRME SPOT TABANCASI
DENT PULLER GUN

Art No: 0701-SG

Brio Çektirme Spot Tabancası araç kaportasındaki göçükleri çekirmek için kaliteli metal ve plastikten üretilmiş olan göçük çekirme aletidir. Tabanca ve çekirme kolu olmak üzere iki kısımdan oluşmaktadır. Araç tamir ve onarımında kullanılır.

Brio Dent Puller Gun is a tool that is produced from high-quality metal and plastic to manually lift the dents of the auto body parts. It has the gun part and puller lever used for repairing and fixing the damaged parts of the vehicle bodies.





BRIO

KAYNAKÇI ÖNLÜĞÜ DERİ ISIYA DAYANIKLI
WELDER'S APRON

Art No: 0701-WA

Koruyucu kaynakçı önlüğü kaynak yaparken iş güvenliği sağlayarak iş kıyafetlerinizde yanıklar ve yanmaya bağlı tehlikeleri ortadan kaldırır.

Protective welder's apron provides work safety while welding and eliminates burns and burn-related hazards on your work clothes.



KAYNAKÇI DERİ BAŞLIK DERİ ISIYA DAYANIKLI
LEATHER WELDER CAP

Art No: 0701-WH

Koruyucu kaynakçı başlığı kaynak yaparken iş güvenliği sağlayarak kafa bölgesinin güvenliğini sağlayarak oluşabilecek yanık ve yaralanma tehlikelerini ortadan kaldırır. Isıya dayanıklı görüş bölgesi ile birlikte tam koruma sağlarken kaynak çalışmalarınıza engel olmaz. Kaliteli deriden üretilmiştir ve yüksek ısıya dayanıklıdır.

The protective welder head provides work safety while welding and eliminates the dangers of burns and injuries that may occur by ensuring the safety of the head area. While providing full protection with its heat-resistant field of view, it does not interfere with your welding work. It is made of quality leather and is resistant to high temperatures.

KAYNAKÇI DERİ KOLLUK DERİ ISIYA DAYANIKLI
WELDER'S LEATHER SLEEVE

Art No: 0701-WA2

Kaynakçı kolluk ateş ve ısıya karşı yüksek koruma sağlar. Erimiş metallerin ve sıcak parçalarının vücuda zarar vermesini önler.

Welder sleeve provides high protection against fire and heat. It prevents molten metals and hot parts from harming the body.



KAYNAKÇI ELDİVENİ DERİ ISIYA DAYANIKLI WELDER'S LEATHER GLOVES (HEAT PROOF)

Art No: 0701-WG

Koruyucu kaynakçı eldiveni kaynak yaparken iş güvenliği sağlayarak el ve bilek bölgenizde yanık ve yanmaya bağlı fiziksel hasarları ortadan kaldırır.

The protective welder's glove provides safety of work. While welding, eliminates burns and physical damage of your hand and wrist area.



KAYNAK MASASI 160*70*90 WELDING TABLE 160*70*90

Art No: 0701-WT

Kaynak için özel tasarlanmış ısıya dayanıklı 160*70*90 ölçülerinde çalışma masasıdır.

*It is a heat resistant 160*70*90 sized working table specially designed for welding.*

MASKE KAYNAK MASKESİ COLORMATIC COLORMATIC WELDING HELMET

Art No: 0702-12009

MASKE KAYNAK MASKESİ COLORMATIC İÇ-DIŞ CAM SETİ COLORMATIC WELDING HELMET INNER-OUTER GLASS SET

Art No: 0702-12009-1

Kaynak işlemi sırasında gözlerin zararlı ışınlarla maruz kalmasını önleyen maskedir.

Various masks that prevent the eyes from being exposed to harmful rays during welding process.



GÖZLÜK İŞ GÜVENLİK İÇİN SİYAH
BLACK SAFETY GOGGLES

Art No: 0802-23082



GÖZLÜK İŞ GÜVENLİK İÇİN ŞEFFAF
TRANSPARENT SAFETY GOGGLES

Art No: 0802-23081

Mekanik tehlikelere karşı koruma sağlar. Ayarlanabilir burun köprüsü sayesinde buruna rahatça oturur.

Provides protection against mechanical dangers. It fits comfortably to the nose, due to its adjustable nose section.



PANÇO
PONCHO

Art No: 1500-80895

Tek bedene sahiptir, her beden için uygundur. Kapüşonludur. Yağmura dayanıklıdır.

It has only one size, suitable for everybody. Has a hoodie. It is rainproof.

ELDİVEN İŞ GÜVENLİK TIRTIKSIZ ÖLÇÜ:10
PLAIN SAFETY GLOVES SIZE:10

Art No: 0802-03-03

İnce yapısı sayesinde eli tam kavrar. Isıya ve sürtünmelere karşı dayanıklıdır. Mekanik direnç ve yağ tutmama özelliğinden dolayı yırtılma, delinme ve sürtünmeye karşı mükemmel bir koruma sağlar.

Due to its thin structure, it provides a full grip to hand. It is resistant to heat and friction. It provides excellent protection against tearing, perforating and friction due to its mechanical resistance and oil retention.



ELDİVEN NİTRİL M 50 ADET
NITRILE GLOVES DISPOSABLE M (50 PIECES)

Art No: 0802-N6-M

ELDİVEN NİTRİL L 50 ADET
NITRILE GLOVES DISPOSABLE L (50 PIECES)

Art No: 0802-N6-L

ELDİVEN NİTRİL XL 50 ADET
NITRILE GLOVES DISPOSABLE XL (50 PIECES)

Art No: 0802-N6-XL

Kullan at nitril eldiven kalın yapısı sayesinde yırtılmaya karşı dayanıklıdır.
Pudrasız, hipoalerjeniktir. Kolay kavrama sağlar

*Disposable Nitrile Gloves due to its thick structure it is resistant to tearing.
It is powder free and hypoallergenic. It provides easy grip.*



ELDİVEN NİTRİL M SİYAH 50 ADET
NITRILE GLOVES BLACK DISPOSABLE M (50 PIECES)

Art No: 0802-NS-M

ELDİVEN NİTRİL L SİYAH 50 ADET
NITRILE GLOVES BLACK DISPOSABLE L (50 PIECES)

Art No: 0802-NS-L

ELDİVEN NİTRİL XL SİYAH 50 ADET
NITRILE GLOVES BLACK DISPOSABLE XL (50 PIECES)

Art No: 0802-NS-XL

Kullan at nitril eldiven kalın yapısı sayesinde yırtılmaya karşı dayanıklıdır.
Pudrasız, hipoalerjeniktir. Kolay kavrama sağlar

*Disposable Nitrile Gloves due to its thick structure it is resistant to tearing.
It is powder free and hypoallergenic. It provides easy grip.*



BRIO

AKÜ ŞARJ CİHAZI 12V-24V CXPRO 25A BATTERY CHARGER 12V-24V CXPRO 25A

Art No: 0901-CXPR025

Midtronics'in ChargeXpress PRO serisi en iyi şekilde çok görevli, özel bir şarj cihazı ve güç kaynağı ünitesi olarak tanımlanır. Araç servisi, karmaşık bakım rutinleri sırasında akünün şarj durumunu ve sağlık durumunu korumak için özel olarak tasarlanmıştır.

- › Daha geniş uygulamalar ve kullanılabilirlik
- › Midtronics ChargeXpress PRO 25, ağır hizmet şarj cihazını güç kaynağıyla birleştirir ve ağır hizmet tasarrufları sağlar.
- › Geleneksel şarj cihazlarından farklı olarak ChargeXpress PRO 25, Arızaların önlenmesine yardımcı olarak zamandan ve enerjiden tasarruf sağlar.
- › Şarj cihazı akıllı ve dengeli bir şarj sağlar.
- › PİL ömrünü uzatır ve sistem güvenilirliğini artırır.
- › Akıllı teknolojiyle birlikte yüksek frekans teknolojisi.
- › Eş zamanlı ancak bireysel bir çözüm sunan şarj eğrisi.
- › Araçlarınızın bakımını yaparken akü voltajı aynı kalmalıdır.
- › Programlama sırasındaki düşük voltaj seviyesi, programlama döngüsünün iptal edilmesine ve bunun sonucunda da kontrol ünitesinin hasar görmesine neden olabilir.

Özellikler

- › Uygulamalar: 12 volt Kurşun Asit/Ca-Ca (Sulu),
- › Otomotiv, tarım ve denizcilik alanındaki AGM/Spiral ve GEL aküler
- › Ekran: 1 Durum LED'i, 4 Fonksiyon LED'i
- › Kablo uzunluğu: 5 m (yaklaşık 15 ft), çıkarılabilir
- › Güç gereksinimleri: 230 Volt AC - 50 Hz / 16A
- › Şarj eğrileri: Kurşun-Asit/Ca-Ca (Sulu), AGM/Spiral, GEL, Program/Servis modu
- › Şarj Amperi: 25A
- › Güç Çıkışı: 300W
- › Boyutlar: 205*165*100 mm
- › Ağırlık: 2.5 kg
- › Koruma İndeksi: IP23
- › Sıcaklık Aralığı: -20°C – 45°C (-4°F – 113°F)
- › Donanım: Programlanabilir Flash
- › Volt algılama: Yazılımda

İçerik: Ana ünite, 1 adet 5 metre ana kablodan oluşan çıkarılabilir şarj kablosu ve kullanım kılavuzu

Midtronics' ChargeXpress PRO series is best described as a multi-tasking specialty charger and power supply unit. It is specifically designed to maintain battery state-of-charge and state-of-health during vehicle service, complex maintenance routines and for powering demonstrations.

- › Wider applications and usability
- › Midtronics ChargeXpress PRO 25 combines a heavy-duty charger with a power supply and delivers heavy-duty savings.
- › Unlike traditional chargers, ChargeXpress PRO 25, It saves time and energy by helping prevent malfunctions.
- › The charger provides smart and balanced charging.
- › It extends battery life and increases system reliability.
- › High frequency technology combined with smart technology.
- › Charging curve that offers a simultaneous but individual solution.
- › Battery voltage must remain the same when servicing your vehicles
- › A low voltage level during programming may cause the programming cycle to be aborted, resulting in damage to the control unit.

Features

- › Applications: 12 volts Lead Acid/Ca-Ca (Flooded),
- › AGM/Spiral and GEL batteries for automotive, agricultural and marine.
- › Display: 1 Status LED, 4 Function LED's
- › Cable length: 5m (ca. 15ft), removable
- › Power requirements: 230 Volt AC – 50 Hz / 16A
- › Charge curves: Lead-Acid/Ca-Ca (Flooded), AGM/Spiral, GEL, Program/In-Service mode
- › Charging Amps: 25A
- › Power Output: 300W
- › Dimensions: 205*165*100 mm
- › Weight: 2.5 kg
- › Protection Index: IP23
- › Temperature Range: -20°C – 45°C (-4°F – 113°F)
- › Hardware: Flash programmable
- › Volt sensing: In software

Content: Base unit, 1 removable charge cable of 5 meters main lead and user manual



AKÜ ŞARJ CİHAZI 12V-24V CXPRO 50A BATTERY CHARGER 12V-24V CXPRO 50A

Art No: 0901-CXPR050

Midtronics'in ChargeXpress PRO serisi en iyi şekilde çok görevli, özel bir şarj cihazı ve güç kaynağı ünitesi olarak tanımlanır. Araç servisi, karmaşık bakım rutinleri sırasında akünün şarj durumunu ve sağlık durumunu korumak için özel olarak tasarlanmıştır.

- › Daha geniş uygulamalar ve kullanılabilirlik
- › Midtronics ChargeXpress PRO 50-2, ağır hizmet şarj cihazını güç kaynağıyla birleştirir ve ağır hizmet tasarrufları sağlar.
- › Geleneksel şarj cihazlarından farklı olarak ChargeXpress PRO 50-2, Arızaların önlenmesine yardımcı olarak zamandan ve enerjiden tasarruf sağlar.
- › Şarj cihazı akıllı ve dengeli bir şarj sağlar.
- › PİL ömrünü uzatın ve sistem güvenilirliğini artırır.
- › Anahtarlamalı mod kullanımına sahip Midtronics kontrollü şarj cihazları (C2)
- › Akıllı teknolojiyle birlikte yüksek frekans teknolojisi.
- › Eş zamanlı ancak bireysel bir çözüm sunan şarj eğrisi.
- › Araçlarınızın bakımını yaparken akü voltajı aynı kalmalıdır
- › Programlama sırasındaki düşük voltaj seviyesi, programlama döngüsünün iptal edilmesine ve bunun sonucunda da kontrol ünitesinin hasar görmesine neden olabilir.

Özellikler

- › Uygulamalar: 12 volt Kurşun Asit/Ca-Ca (Sulu),
- › Otomotiv, tarım ve denizcilik için AGM/Spiral ve GEL aküler. 24 volt ağır iş akü paketleri (2x12V)
- › Gösterge: 2x1 Durum LED'i, 2x4 Fonksiyon LED'i
- › Kablo uzunluğu: 2x5 m (yaklaşık 15 ft), çıkarılabilir
- › Güç gereksinimleri: 230 Volt AC – 50 Hz / 16A
- › Şarj eğrileri: Kurşun-Asit/Ca-Ca (Sulu), AGM/Spiral, GEL, Program/Servis modu
- › Şarj Amfisi: 50A tek kanal 2x25A çift kanal
- › Güç Çıkışı: 600W
- › Boyutlar: 300*165*100 mm
- › Ağırlık: 4.0 kg
- › Koruma İndeksi: IP23
- › Sıcaklık Aralığı: -20°C – 45°C (-4°F – 113°F)
- › Donanım: Programlanabilir Flash
- › Volt algılama: Tam otomatik

İçerik: Ana ünite, 2 adet 5 metrelik ana kabloya sahip çıkarılabilir şarj kablosu ve kullanım kılavuzu

Midtronics' ChargeXpress PRO series is best described as a multi-tasking specialty charger and power supply unit. It is specifically designed to maintain battery state-of-charge and state-of-health during vehicle service, complex maintenance routines and for powering demonstrations.

- › Wider applications and usability
- › Midtronics ChargeXpress PRO 50-2 combines a heavy-duty charger with a power supply and delivers heavy-duty savings.
- › Unlike traditional chargers, ChargeXpress PRO 50-2, It saves time and energy by helping prevent malfunctions.
- › The charger provides smart and balanced charging.
- › Extend battery life and increase system reliability.
- › Midtronics controlled chargers with switched mode operation (C2)
- › High frequency technology combined with smart technology.
- › Charging curve that offers a simultaneous but individual solution.
- › Battery voltage must remain the same when servicing your vehicles
- › A low voltage level during programming may cause the programming cycle to be aborted, resulting in damage to the control unit.

Features

- › Applications: 12 volts Lead Acid/Ca-Ca (Flooded),
- › AGM/Spiral and GEL batteries for automotive, agricultural and marine. 24 V heavy duty battery sets (2x12V)
- › Display: 2x1 Status LED, 2x4 Function LED's
- › Cable length: 2x5 m (ca. 15ft), removable
- › Power requirements: 230 Volt AC – 50 Hz / 16A
- › Charge curves: Lead-Acid/Ca-Ca (Flooded), AGM/Spiral, GEL, Program/In-Service mode
- › Charging Amps: 50A single channel 2x25A dual channel
- › Power Output: 600W
- › Dimensions: 300*165*100 mm
- › Weight: 4.0 kg
- › Protection Index: IP23
- › Temperature Range: -20°C – 45°C (-4°F – 113°F)
- › Hardware: Flash programmable
- › Volt sensing: Full automatic

Content: Base unit, 2 removable charge cables of 5 meters main lead and user manual



AKÜ TEST CİHAZI YAZICILI 12V-24V MERCEDES ORJİNAL EXP-717HD KİT AĞIR VASİTA BATTERY TESTER WITH PRINTER 12V-24V MERCEDES ORIGINAL EXP-717HD KIT HEAVY VEHICLE

Art No: 0901-EXP717HD

EXP - 717 24 V Midtronics tarafından özel tasarlanmış bir akü test cihazıdır. Akü sistemlerinin dengeli testini sağlayan Mercedes-Benz için özel tasarlanmış onaylı üründür. Aşağıdaki özellikleri içerir:

- > Akü test (yolcu ve HD kamyon)
- > Kalite Kontrol modu
- > Mercedes-Benz özel test kodu
- > Laptop tarzı taşıma çantası
- > Ir yazıcı

The EXP-717 is the latest in the range of Midtronics testers custom built for Mercedes-Benz, also available in a heavy duty model, enabling the balanced testing of 24 V battery systems. Includes the following features:

- > Battery testing (passenger and HD truck)
- > Quality Control mode
- > Mercedes-Benz specific test code
- > Laptop style carry case
- > Ir printer



AKÜ TEST CİHAZI YAZICILI 12V MERCEDES ORJİNAL EXP-717 KİT BİNEK BATTERY TESTER WITH PRINTER 12V MERCEDES ORIGINAL EXP-717 KIT PASSENGER

Art No: 0901-EXP717MB



- > Dinamik İletkenlik Akü Test Teknolojisi
- > Doğru sıcaklık ölçümü ile iletkenlik teknolojisini birleştirerek doğruluğu ve kararlılığı geliştirir.
- > Mercedes Akü Garanti Kodu Üretir
- > Mercedes Akü garanti kodunu üreten tek elle kullanılan cihaz.
- > Gelişmiş İletişim Özellikleri - IR yazıcı seçeneği, gelecekteki güncellemeler için Veri kartı okuyucu / yazıcı.
- > Üstün Kullanıcı Arabirimi - Simgeler ve geliştirilmiş açıklamalar için geniş grafik ekran; kaydırma çubuğu özelliği daha az genel ekran anlamına gelir; alfa sayısal tuş takımı, simge tabanlı menüler ve kısayol tuşları mantık ve akışı geliştirir.
- > Dynamic Conductance Battery Testing Technology
- > Combines direct temperature measurement with conductance technology to improve accuracy and decisiveness.
- > Produces Mercedes Battery Warranty Code
- > The only hand-held tool to produce the Mercedes Battery warranty code.
- > Enhanced Communications Capabilities - IR printer option, Data card reader/writer for future upgrades.
- > Superior User Interface - Large graphical screen for icons and improved explanations; scroll bar capability means fewer overall screens; alphanumeric keypad, icon-based menus and hot keys improve logic and flow.

AKÜ TEST CİHAZI YAZICILI 12V AUTO PLUS
BATTERY TESTER WITH PRINTER 12V AUTO PLUS

Art No: 0901-MDX335P

- › Entegre yazıcı, sonuçları hemen sunarak müşteri ile birlikte inceleme sağlar.
- › Çıktılarda kullanıcı tanımlı başlıklar.
- › Otomobil ve kamyonetler için 12 Volt aküleri ve elektrik sistemlerini test eder.
- › Marş ve şarj sistemi voltajını test eder ve sonuçları gösterir.
- › 100 ila 900 CCA arası aküleri test eder.
- › Kötü hücre tespiti.
- › Ters kutup koruması.
- › 1 Volt'a kadar deşarj olmuş aküleri test eder.
- › Çoklu derecelendirme sistemine uyumludur (CCA, SAE, DIN, EN, IEC).
- › Standart (taşmalı), AGM ve Jel dahil çoklu akü kimyalarını test eder.
- › 19 dil.

- › *The integrated printer allows examination of the combination of software.*
- › *Defines the user.*
- › *It tests 12 Volt acoustics and electrical systems for cars and vans.*
- › *It tests the starting and charging system voltage and displays the results.*
- › *Tests calibrations between 100 and 900 CCA.*
- › *Bad cell detection.*
- › *Reverse polarity protection.*
- › *It tests the discharged batteries to 1 Volt.*
- › *Compatible with multiple grading system (CCA, SAE, DIN, EN, IEC).*
- › *Tests multiple battery packs including standard (overflow), AGM and gel.*
- › *19 languages.*



AKÜ TEST CİHAZI DİJİTAL
BATTERY TESTER DIGITAL

Art No: 1500-63502



- › Araç aküleri, şarj cihazı ve starter sistemlerini test etmek için kullanılır.
- › Soğuk başlatma akımı 200 - 1000 A olan 12V piller için uygundur.
- › 3 basamaklı dijital gerilim göstergesi
- › Pil durumu 3 LED ile gösterilir
- › Yük akımı: 125 Ampere
- › Test kablosu uzunluğu: 480 mm
- › Boyutlar: 29 cm x 17 cm x 9 cm
- › Ağırlık: Yaklaşık. 1.2 Kg

- › *Can be used for testing vehicle batteries, charger and starter systems.*
- › *Suitable for 12V batteries with cold start current 200 to 1000 A.*
- › *3-digit digital voltage display*
- › *Battery condition is shown via 3 LED*
- › *Load current: 125 Ampere*
- › *Test cable length: 480 mm*
- › *Dimensions: 29 cm x 17 cm x 9 cm*
- › *Weight: approx. 1.2 Kg*

AKÜ TEST CİHAZI 12V-24V AUTO/TRUCK-YAZICILI START-STOP BATTERY TESTER WITH PRINTER 12V - 24V TRUCK START-STOP

Art No: 0901-MDX655P

*MDX655P Start/Stop, EFB (Enhanced Flooded Battery) ile donatılmış Start/Stop araçlarının testini desteklemek için özel olarak üretilmiştir. Bu test cihazını, hem AGM hem de EFB *Start Stop Otomotiv uygulamalarını destekleyen en son akü ve Elektrik sistemi testini isteyen servisler için ideal çözüm haline getirir.

Özellikler:

- › Çoklu araç uygulamaları, akü turu ve derecelendirme sistemleri
- › Geniş arkadan aydınlatmalı ekran ve gelişmiş kullanıcı arabirimi
- › Gelişmiş değiştirilebilir kablo tasarımı

Uygulamalar:

- › Otomotiv
- › Motosiklet
- › Kamyon
- › 6 ve 12 Volt piller
- › 12 & 24 Volt şarj sistemleri

Pil Türü:

- › Sulu Akü
- › Parça Numarasına Göre EFB *Start/Stop Akü
- › AGM & *Start/Stop AGM
- › AGM Spiral
- › JEL Akü

Test aralığı:

- › 100-2000 EN & SAE
- › 100-1200 DIN ve IEC
- › JIS (Parça Numarasına göre tam aralık)

**The MDX655P Start/Stop was created specifically to support the testing of Start/Stop vehicles fitted with EFB (Enhanced Flooded Batteries), making this platform the ideal solution for workshops wanting the very latest in battery & Electrical system testing supporting both AGM & EFB *Start Stop Automotive applications.*

Features:

- › Multiple vehicle applications, battery tour and rating systems
- › Large backlit display and advanced user interface
- › Advanced replaceable cable design

Applications:

- › Automotive
- › Motorcycle
- › Truck
- › 6 & 12 Volt batteries
- › 12 & 24 Volt charging systems

Battery Type:

- › Flooded
- › EFB *Start/Stop by Part Number
- › AGM & *Start/Stop AGM
- › AGM Spiral
- › GEL

Test Range:

- › 100-2000 EN & SAE
- › 100-1200 DIN & IEC
- › JIS (Full range by Part Number)



AKÜ TEST CİHAZI UNİVERSAL 12V-24V BATTERY TESTER UNIVERSAL 12V-24V

Art No: 0901-EXP1000HD

EXP-1000HD, özellikle ağır hizmet tipi ticari/filo pazarı için oluşturuldu. Yeni Dinamik İletkenlik Pili Test Teknolojisini kullanan ve maksimum esneklik için tasarlanan bu analizör, kısa sürede tercih ettiğiniz elektriksel teşhis aracı haline gelecektir. Ticari/filo bakımı için belirli özellikler arasında akü grubu testi, 6 aküye kadar çoklu akü rutinleri, özel ticari akü algoritmaları ve sistem ve kablo düşme testi için uygulamaya özel test parametreleri yer alır.

Exp-1000 Hd Seçilmiş Özellikler

- › CCA = 200 – 3000 arası test yapar.
- › Daha geniş bir pil yelpazesinde doğruluğu ve kararlılığı artırmak için sıcaklık ölçümünü derin tarama teknolojisiyle birleştirir.
- › Çok akülü araçlar için tasarlanmış akü testi rutini
- › Bağlantıyı kesmeden paralel olarak 6 aküye kadar paket testi
- › 12 ve 24V çalıştırma ve şarj sistemlerini test eder.
- › Voltajı, ölçülen CCA'yı, pili, çalıştırmayı ve şarj sistemi durumunu görüntüler.
- › Kapsam ve kızıltesi sıcaklık okumaları ile tam dijital multimetre özellikleri
- › Kablo düşme testi, herhangi bir devrenin pozitif ve negatif taraflarındaki voltaj düşüşünü ve motoru çalıştırmadan toplam devre düşüşünü aynı anda hesaplar.
- › SD hafıza kartı, kayıt tutma, veri aktarımı ve güncellemelere izin verir.

The EXP-1000HD was created specifically for the heavy-duty commercial/fleet market. Utilizing the new Dynamic Conductivity Battery Testing Technology and designed for maximum flexibility, this analyzer will soon become your electrical diagnostic tool of choice. Specific features for commercial/fleet maintenance include battery pack testing, multiple battery routines for up to 6 batteries, custom commercial battery algorithms, and application-specific test parameters for system and cable drop testing.

Exp-1000 Hd Selected Features

- › CCA = 200 – 3000 tests.
- › It combines temperature measurement with deep scanning technology to improve accuracy and stability across a wider battery range.
- › Battery test routine designed for multi-battery vehicles.
- › Pack test up to 6 batteries in parallel without disconnection.
- › Tests 12 and 24V starting and charging systems.
- › Displays voltage, measured CCA, battery, operating and charging system status.
- › Fully digital multimeter features with scope and infrared temperature readings.
- › The wire drop test simultaneously calculates the voltage drop on the positive and negative sides of any circuit and the total circuit drop without starting the engine.
- › SD memory card allows record keeping, data transfer and updates.



AKÜ TEST CİHAZI UNİVERSAL 12V-24V BATTERY TESTER UNIVERSAL 12V-24V

Art No: 0901-CPX900

Midtronics CPX-900, belirlenen düşük rezerv kapasitesine sahip iletkenlik profili çıkarma pilleri aracılığıyla genişletilmiş bir teşhis sunar. Bu, modern araçların artan elektrik gereksinimlerini karşılamak için gereken pillerin doğru bir şekilde değerlendirilmesi için gerekli olan önemli bir işlevdir.

- › Akü Voltajı: 12V/24V
- › Akü Çeşitleri: Kurşun Asit, Jel, AGM, AGM
- › Spiral ve EFB
- › Pilleri Başlat/Durdur: Evet
- › PİL Teşhisi: Evet
- › DMM Modu: Hayır
- › PİL Kaydı: Evet
- › Sistem Testi: Evet
- › Ağır Yük Testi: Hayır
- › Sıcaklık Sensörü: Evet
- › Kablo Uzunluğu: 1,2 m
- › Yazıcı: Hayır

Midtronics CPX-900 offers an extended diagnosis via conductance profiling batteries with low reserve capacity identified. This is a key function, which is necessary for an accurate assessment of batteries are required to keep the rising electrical requirements for modern vehicles to fulfill.

- › Battery Voltage: 12V/24V
- › Battery Types: Lead Acid, Gel, AGM, AGM
- › Spiral and EFB
- › Start/Stop Batteries: Yes
- › Battery Diagnosis: Yes
- › DMM Mode: No
- › Battery Registration: Yes
- › System Test: Yes
- › Heavy Load Test: No
- › Temperature Sensor: Yes
- › Cable Length: 1.2 m
- › Printer: No



AKÜ TEST CİHAZI UNİVERSAL YAZICILI 12V-24V
BATTERY TESTER UNIVERSAL WITH PRINTER 12V-24V

Art No: 0901-CPX900P

Midtronics CPX-900, belirlenen düşük rezerv kapasitesine sahip iletkenlik profili çıkarma pilleri aracılığıyla genişletilmiş bir teşhis sunar. Bu, modern araçların artan elektrik gereksinimlerini karşılamak için gereken pillerin doğru bir şekilde değerlendirilmesi için gerekli olan önemli bir işlemdir.

- › Akü voltajı: 12V/24V
- › Akü Çeşitleri: Kurşun Asit, Jel, AGM, AGM
- › Spiral ve EFB
- › Pilleri Başlat/Durdur: Evet
- › Pil teşhisi: Evet
- › DMM modu: Hayır
- › Pil kaydı: Evet
- › Sistem testi: Evet
- › Ağır yük testi: Hayır
- › Sıcaklık sensörü: Evet
- › Kablo uzunluğu: 1,2 m
- › Yazıcı: Evet

Midtronics CPX-900 offers an extended diagnosis via conductance profiling batteries with low reserve capacity identified. This is a key function, which is necessary for an accurate assessment of batteries are required to keep the rising electrical requirements for modern vehicles to fulfill.

- › Battery voltage: 12V/24V
- › Battery Types: Lead Acid, Gel, AGM, AGM
- › Spiral and EFB
- › Start/Stop batteries: Yes
- › Battery diagnosis: Yes
- › DMM mode: No
- › Battery registration: Yes
- › System test: Yes
- › Heavy load test: No
- › Temperature sensor: Yes
- › Cable length: 1.2 m
- › Printer: Yes



AKÜ TEST CİHAZI YAZICILI 12V AUTO BATTERY TESTER WITH PRINTER 12V AUTO

Art No: 0901-MDX315P-1

Hızlı ve pratik bir şekilde başlama ve şarj etme sistemi voltajını test eder ve sonuçları gösterir. Akünün ne kadar dolu olduğunu kontrol etmek için kullanılır. Entegre yazıcısı ile sonuçları çıktı olarak elde etmek mümkündür. 1 Volt altına düşmüş aküleri de test eder. Çoklu değerlendirme sistemi uyumluluğuna sahiptir (SAE, DIN, EN, IEC). Ters kutup korumasına sahiptir.

Kullanım Alanları: Standart (suyla kaplı) ve AGM dahil olmak üzere çoklu akü madde yapısını test eder. 200'den 900'e CCA aküleri için uygundur. Arabalar ve kamyonetler için 12-Volt akü ve elektrik sistemini test eder.

Quickly and practically tests the starting and charging system voltage and shows the results. It is used to check the battery level. With its integrated printer, it is possible to obtain the results as a hardcopy. Also tests the batteries under 1 volt. It meets with the specifications of multiple evaluation systems (SAE, DIN, EN, IEC). It has reverse polarity protection.

Fields of Application: Tests multiple battery material structures including standard (water-covered) and AGM. Suitable for CCA batteries from 200 to 900. Tests the 12-Volt battery and electrical system for cars and vans.



AKÜ TEST CİHAZI DİJİTAL MİNİ 12V BATTERY TESTER MINI 12V

Art No: 0901-BT12VM



Akü ve elektrik sistemlerinin ilk testleri için kullanılan, portatif mini akü test cihazıdır. Profesyonel test cihazlarına ihtiyaç duymayan, akünün nihai durumu hakkında bilgi veren mini cihazdır.

- › 12V Kurşun Asitli Otomobil ve Motosiklet Aküleri test edilebilir.
- › ISLAK, AGM, EFB ve JEL Piller x 1000 CA'ya kadar pilleri test edebilir.
- › Lityum Başlangıç Pilleri test edebilir.
- › Kullanımı kolay ve portatiftir.
- › LCD kontrol ekranı vardır.

It is a portable mini battery tester used for the first tests of battery and electrical systems. It is a mini device that does not need professional testers and gives information about the final condition of the battery.

- › 12V Lead Acid Automobile and Motorcycle Batteries can be tested.
- › WET, AGM, EFB and GEL Batteries can test batteries up to 1000 CA.
- › Can test Lithium Starter Batteries.
- › It is easy to use and portable.
- › It has LCD Control Screen.

AKÜ TEST CİHAZI DİJİTAL 12V BATTERY TESTER DIGITAL 12V

Art No: 0901-BT12V

Aküleri test etmek ve elektrik sistemlerini analiz etmek için kullanılan cihazdır. 12V otomobil ve motosiklet aküleri için kullanılabilir. Tamamen grafik arayüzü, LCD ekran ve dokunmatik sensör teknolojisine sahip yüzey gibi birçok özelliğe sahiptir. Aşağıdakileri test edebilir:

- › 12V otomobil ve motosiklet akü testleri:
- › WET, AGM, EFB ve GEL Akü CCA, SAE, EN, IEC, DIN, CA, JIS
- › Marş testleri
- › Alternatör testleri

It is the device used to test batteries & analyzing electrical systems. Can be used for 12V car & motorcycle batteries. Has a lot of features such as fully graphical interface, LCD display and TouchPad with Sensor technology. It can test the following:

- › 12V car & motorcycle battery tests:
- › WET, AGM, EFB & GEL Batteries CCA, SAE, EN, IEC, DIN, CA, JIS
- › Starter tests
- › Alternator tests



AKÜ TEST CİHAZI DİJİTAL 12X24 YAZICILI BATTERY TESTER DIGITAL 12/24V WITH PRINTER

Art No: 0901-BT12X24VP



Aküleri test etmek ve elektrik sistemlerini analiz etmek için kullanılan bir cihazdır. 12V / 24V otomobil ve motosiklet aküleri için kullanılabilir. Tamamen grafik arayüzü, LCD ekran, dahili yazıcı, sensör teknolojisine sahip dokunmatik yüzey, kaydedilebilir test sonuçları ve bilgisayara veri aktarımı gibi birçok özelliğe sahiptir. Aşağıdakileri test edebilir:

- › 12V otomobil ve motosiklet akü testleri:
- › WET, AGM, AGM Spiralleri, EFB, CA ve JEL CCA, SAE, EN, EN1, EN2, IEC, DIN, CA, JIS
- › 12 / 24V marş testleri
- › 12 / 24V alternatör testleri
- › Şasi testleri

It is the device used to test batteries & analyzing electrical systems. Can be used for 12V/24V car & motorcycle batteries. Has a lot of features such as fully graphical interface, LCD display, integrated printer, TouchPad with sensor technology, memory saving test results and data transfer to PC. It can test the following:

- › 12V car & motorcycle battery tests:
- › WET, AGM, AGM Spirals, EFB, CA & GEL CCA, SAE, EN, EN1, EN2, IEC, DIN, CA, JIS
- › 12/24V starter tests
- › 12/24V alternator tests
- › Ground tests

AKÜ TEST VE ŞARJLAMA SİSTEMİ SETİ YAZICILI DCA8000 BATTERY TEST AND CHARGING SYSTEM SET WITH PRINTER

Art No: 0901-DCA8000PKIT

- › Çığır açan çekirdek teknolojisine sahip gelişmiş teşhis şarj sistemi
- › Çoğu pili 2 dakika veya daha kısa sürede teşhis eder
- › Sürekli pil izleme sayesinde olabildiğince hızlı şarj olur
- › En doğru pil tanılama teknolojisini sunar
- › Gelişmiş araç elektroniği nedeniyle akü arızalarını tespit eder
- › Otomatik kablosuz yazılım güncellemelerini ve veri analitiğini destekler
- › Sezgisel dokunmatik ekranlı kullanıcı arabirimi aracılığıyla üretkenliği artırır

Özellikler:

- › Dinamik şarj kabulü
 - › Optimize edilmiş şarj
 - › Manuel şarj modunda yapılandırılabilir minimum / maksimum voltaj çıkışı:
0,1 V artışlarla 12,0 – 14,4 VDC
 - › İyileştirilmiş şarj süresi hesaplaması
 - › 500A yüke kadar
 - › Çift sıcaklık sensörleri
 - › Soğuk pil şarjı
 - › Sahada değiştirilebilir kablolar
 - › Vin yakalama için kablolu ve kablosuz barkod tarayıcı seçenekleri
- › *Advanced diagnostic charging system featuring breakthrough core technology*
› *Diagnoses most batteries in 2 minutes or less*
› *Charges as fast as possible through continuous battery monitoring*
› *Delivers the most accurate battery diagnostic technology*
› *Detects battery failures due to advanced vehicle electronics*
› *Supports automated over-the-air software updates and data analytics*
› *Enhances productivity via intuitive touchscreen user interface*

Features:

- › *Dynamic charge acceptance*
- › *Optimized charging*
- › *Configurable minimum / maximum voltage output
in manual charge mode: 12.0 – 14.4 VDC in 0.1 V increments*
- › *Improved charge time calculation*
- › *Up to 500A load*
- › *Dual temperature sensors*
- › *Cold battery charging*
- › *Field-replaceable cables*
- › *Corded and wireless barcode scanner options for vin capture*



AKÜ TEST CİHAZI YAZICISI UNİVERSAL BATTERY TESTER PRINTER UNIVERSAL

Art No: 0901-A088

- › Midtronics ürünleri için tasarlanmış evrensel akü test cihazı yazıcısıdır.
 - › Şarj cihazı 230 V ile termal yazıcı güç kaynağı şarj edilebilir piller dahildir.
 - › Kızılötesi bağlantılıdır.
- › *Universal battery tester printer designed for Midtronics products.*
› *Thermal printer power supply with charger 230 V rechargeable batteries included.*
› *It is infrared connected.*

AKÜ TAKVİYE CİHAZI 12V 2500A MAŞASI KIRMIZI
BATTERY BOOSTER 12V 2500A CLAMP RED

Art No: 0901-B12V2500-R

- › Brio 2500 A 12V akü takviye cihazı için tasarlanmış kırmızı maşadır.
- › Kaliteli materyali sayesinde atölye ve bireysel kullanımda uzun ömür sağlar.
- › It is a red clamp designed for Brio 2500A 12V battery booster.
- › Thanks to its quality material, it provides long life in workshop and individual use.



AKÜ TAKVİYE CİHAZI 12V 2500A MAŞASI SİYAH
BATTERY BOOSTER 12V 2500A CLAMP BLACK

Art No: 0901-B12V2500-S

- › Brio 2500 A 12V akü takviye cihazı için tasarlanmış siyah maşadır.
- › Kaliteli materyali sayesinde atölye ve bireysel kullanımda uzun ömür sağlar.
- › It is a black clamp designed for Brio 2500A 12V battery booster.
- › Thanks to its quality material, it provides long life in workshop and individual use.

AKÜ TAKVİYE CİHAZI 12V 2500A MAŞA SİYAH KIRMIZI SETİ
BATTERY BOOSTER 12V 2500A CLAMP SET RED-BLACK

Art No: 0901-B12V2500-3

- › Brio 2500 A 12V akü takviye cihazı için tasarlanmış siyah ve kırmızı maşa setidir.
- › Kaliteli materyali sayesinde atölye ve bireysel kullanımda uzun ömür sağlar.
- › It is a red and black clamp set designed for Brio 2500A 12V battery booster.
- › Thanks to its quality material, it provides long life in workshop and individual use.



AKÜ TAKVİYE CİHAZI 12X24V 5000A MAŞA SİYAH KIRMIZI SETİ BATTERY BOOSTER 12X24V 5000A CLAMP SET RED-BLACK

Art No: 0901-B12X24V5000-3

- › Brio 5000A 12V/24V akü takviye cihazı için tasarlanmış siyah ve kırmızı maşa setidir.
- › Kaliteli materyali sayesinde atölye ve bireysel kullanımda uzun ömür sağlar.
- › It is a black and red clamp set designed for Brio 5000A 12V/24V battery booster.
- › Thanks to its quality material, it provides long life in workshop and individual use.



AKÜ TAKVİYE KABLOSU 5M 50 MM KABLULU MAŞALI BATTERY BOOSTER CABLE 5M 50 MM WITH CABLE GRIP

Art No: 0901-5M50MM

- › Maşalı 50mm çapında 5 m uzunluğunda akü takviye kablosudur.
- › Kırmızı renkli pozitif klips, siyah renkli negatif klipsleri vardır.
- › It is a 5 m long battery booster cable with a diameter of 50 mm with clips.
- › There are red positive clips and black negative clips.

AKÜ TAKVİYE CİHAZI PİLİ 22AH BATTERY BOOSTER BATTERY 22AH

Art No: 0901-BB20AH

Brio akü takviye cihazlarına uygun 22A aküdür.

It is a 22A battery that is convenient to Brio battery boosters.



AKÜ TAKVİYE CİHAZI 12V 2500A
BATTERY BOOSTER PROFESSIONAL 12V 2500A

Art No: 0901-B12V2500

22 Ah - 2500 maksimum amper ile 12V profesyonel marş takviye cihazıdır. Akülere ilave güç sağlar. Özel kavisli endüstriyel saf pirinç kelepçelere, 25 mm² saf bakır kablolar ve LESA4 1.2A tam otomatik şarj cihazına sahiptir. Teknik özellikleri aşağıdaki gibidir:

- › Voltaj: 12 V
- › Takviye oranı: 2500 P.LE
- › Dahili akü: 12V 22 Ah
- › Kranklanma oranı: 850 A
- › Şarj yenileme: 230 V
- › Şarj kapasitesi: 12 V 1.2 Ah
- › Şarj voltajı maks.: 14.9 V
- › Akü ömrü (devir): 400-500
- › Akü sayısı: 1
- › Ani gerilim atağı koruması: ✓
- › Sızdırmaz akü: ✓
- › ABS darbeye dayanıklı kasalar: ✓
- › Otomatik şarj cihazı: ✓
- › Ateşleyici soket kablosu: ✓
- › Tamamen izole edilmiş kelepçeler: ✓
- › Kablo çapı: 25 mm²
- › Kabloların uzunluğu: 87 cm
- › Boyutlar (U x g x s): 31 x 10 x 28
- › Ağırlık (kg): 9,5

It is the 12 V professional start booster with 22 Ah - 2500 peak amps. It provides additional power to the batteries. It has specially curved industrial pure brass clamps, 25 mm² pure copper cables and LESA4 1.2A fully automatic charger. It has the following technical properties:

- › Voltage: 12 V
- › Boost rate: 2500 P.LE
- › Internal battery: 12V 22 Ah
- › Cranking rate: 850 A
- › Recharge: 230 V
- › Charging capacity: 12 V 1.2 Ah
- › Charging voltage max.: 14.9 V
- › Life of battery (cycles): 400-500
- › Number of batteries: 1
- › Voltage spikes protection: ✓
- › Sealed non-spillable battery: ✓
- › ABS shock-proof cases: ✓
- › Automatic charger: ✓
- › Lighter socket cord: ✓
- › Completely isolated clamps: ✓
- › Cable diameter: 25 mm²
- › Length of cables: 87 cm
- › Dimensions (L x w x h): 31x10x28
- › Weight (kg): 9,5



AKÜ TAKVİYE CİHAZI 12X24V 5000A BATTERY BOOSTER INDUSTRIAL 12X24V 5000A

Art No: 0901-B12X24V5000

2x 22 Ah - 5000/2500 maksimum amper ile 12/24 V profesyonel marş takviye cihazıdır. Akülere ilave güç sağlar. Dijital voltmetre, 12 V - 3.8 Ah premium akıllı şarj cihazı, 50 mm 2 saf bakır kablo ve büyük endüstriyel saf pirinç kelepçe gibi özelliklere sahiptir. Ayrıca ters kutup alarmı, 12/24 V anahtar ve dahili güvenlik sigortalı yeni kelepçe gibi güvenlik özelliklerine sahiptir. Aşağıdaki teknik özelliklere sahiptir:

- › Voltaj: 12-24V
- › Takviye oranı: 5000/2500 P.LE
- › Dahili akü: 2x 22 Ah
- › Kranklanma oranı: 1700/850 A
- › Şarj yenileme: 230 V
- › Şarj kapasitesi: 12V 4Ah
- › Şarj voltajı maks.: 14.9V / 25.2V
- › Akü ömrü (devir): 400
- › Akü sayısı: 2
- › Ani gerilim atağı koruması: ✓
- › Sızdırmaz akü: ✓
- › ABS darbeye dayanıklı kasalar: ✓
- › Otomatik şarj cihazı: ✓
- › Ateşleyici soket kablosu: ✓
- › Sigorta: ✓
- › Tamamen izole edilmiş kelepçeler: ✓
- › Kablo çapı: 50 mm²
- › Kabloların uzunluğu: 165 cm
- › Boyutlar (U x g x s): 32.5 x 19.5 x 43.5
- › Ağırlık (kg): 17

It is the industrial start booster with 2x 22 Ah - 5000/2500 peak amps. It provides additional power to the batteries. Has digital voltmeter, 12 V - 3.8 Ah premium smart charger, 50 mm² pure copper cables and large industrial pure brass clamps. It also has safety features such as reverse polarity alarm, 12/24V switch and new clamp with built-in safety fuse. It has the following technical properties:

- › Voltage: 12-24V
- › Boost rate: 5000/2500 P.LE
- › Internal battery: 2x 22 Ah
- › Cranking rate: 1700/850 A
- › Recharge: 230V
- › Charging capacity: 12V 4Ah
- › Charging voltage max.: 14.9V / 25.2V
- › Life of battery (cycles): 400
- › Number of batteries: 2
- › Voltage spikes protection: ✓
- › Sealed non-spillable battery: ✓
- › ABS shock-proof cases: ✓
- › Automatic charger: ✓
- › Lighter socket cord: ✓
- › Fuse: ✓
- › Completely isolated clamps: ✓
- › Cable diameter: 50 mm²
- › Length of cables: 165 cm
- › Dimensions (L x w x h): 32.5 x 19.5 x 43.5
- › Weight (kg): 17



AKÜ TAKVİYE CİHAZI 12X24V 6400A-TEKERLEKLİ
BATTERY BOOSTER HEAVY DUTY 12X24V 6400A TROLLEY

Art No: 0901-B12X24V6400T

2 x 33 Ah - 6400/3200 maksimum amper ile ağır vasıta tipi marş takviye cihazıdır. Akülere ilave güç sağlar. Dijital voltmetreye, 12 V - 7 Ah premium akıllı şarj cihazına, 50 mm² saf bakır kablolarla ve büyük endüstriyel saf pirinç kelepçelere sahiptir. Ayrıca ters kutup alarmı, 12 / 24 V anahtar ve dahili güvenlik sigortalı yeni kelepçe gibi güvenlik özelliklerine sahiptir. Aşağıdaki teknik özelliklere sahiptir:

- › Voltaj: 12-24V
- › Takviye oranı: 6400/3200
- › Dahili akü: 12V 33A
- › Kranklanma oranı: 2340/1170 CA
- › Şarj yenileme: 230 V
- › Şarj kapasitesi: 12V 4Ah
- › Şarj voltajı maks.: 14.9V / 25.2V
- › Akü ömrü (devir): 400
- › Akü sayısı: 2
- › Ani gerilim atağı koruması: ✓
- › Sızdırmaz akü: ✓
- › ABS darbeye dayanıklı kasalar: ✓
- › Otomatik şarj cihazı: ✓
- › Ateşleyici soket kablosu: ✓
- › Sigorta: ✓
- › Tamamen izole edilmiş 1000A bakır kelepçeler: ✓
- › Kablo çapı: 50 mm²
- › Kabloların uzunluğu: 218 cm
- › Ters polarite sesli alarm: ✓
- › Entegre taşıyıcı: ✓
- › Boyutlar (U x g x s): 35 x 32 x 55
- › Ağırlık (kg): 32.05

It is the heavy-duty start booster trolley with 2 x 33 Ah - 6400/3200 peak amps. It provides additional power to the batteries. Has digital voltmeter, 12 V - 7 Ah premium smart charger, 50 mm² pure copper cables and large industrial pure brass clamps built-in trolley. It also has safety features such as reverse polarity alarm, 12/24 V switch and new clamp with built-in safety fuse. It has the following technical properties:

- › Voltage: 12-24 V
- › Boost rate: 6400/3200
- › Internal battery: 12V 33A
- › Cranking rate: 2340/1170 CA
- › Recharge: 230 V
- › Charging capacity: 12V 4Ah
- › Charging voltage max.: 14.9V / 25.2V
- › Life of battery (cycles): 400
- › Number of batteries: 2
- › Voltage spikes protection: ✓
- › Sealed non-spillable battery: ✓
- › ABS shock-proof cases: ✓
- › Automatic charger: ✓
- › Lighter socket cord: ✓
- › Fuse: ✓
- › Completely isolated 1000A copper clamps: ✓
- › Cable diameter: 50 mm²
- › Length of cables: 218 cm
- › Reverse polarity buzzer alarm: ✓
- › Integrated trolley: ✓
- › Dimensions (L x w x h): 35 x 32 x 55
- › Weight (kg): 32.05



AKÜ TAKVİYE CİHAZI 12V 2200A MİNİ X12 BATTERY BOOSTER 12V 2200A MINI X12

Art No: 0901-B12V2200A-X12

- › 12V Lityum Güç Paketi/Akü Takviye
- › 51.2Wh
- › 4x 4'000 mAh
- › 2200 Tepe Amper
- › Güçlü LED Işığı
- › Daha kolay tutuş için yerleşik tutamak
- › Dahili USB Şarj Cihazı
- › Ters Polarite Koruması
- › Giriş 220-240V AC 50/60 Hz
- › Çıkış 12V DC
- › 6.0L Benzin ve 2.5L dizele kadar olan araçlar için harika.

- › 12V Lithium PowerPack/Jump Starter
- › 51.2Wh
- › 4x 4'000 mAh
- › 2200 Peak Amps
- › Powerful LED Torch Light
- › Built-in handle for an easier grip
- › Built-in USB Charger
- › Reverse Polarity Protection
- › Input 220-240V AC 50/60 Hz
- › Output 12V DC
- › Great for vehicles up to 6.0L Petrol and 2.5L diesel.



Beşli led indikatörler ile ne kadar şarj kaldığını öğrenin.

Have an information about your remaining battery with the help of five-stage led indicators.

AKÜ TAKVİYE CİHAZI 12X24V 3200A MİNİ X11 BATTERY BOOSTER 12X24V 3200A MINI X11

Art No: 0901-B12V3200A-X11



Özellikler:

- › 12/24V Lityum Güç Paketi/ Akü Takviye
- › 102Wh
- › 4x 8'750 mAh
- › 3200 Tepe Amper
- › LED Işığı
- › DC 12V Çıkış
- › USB Şarj Cihazı
- › Çok Net LCD Ekran
- › Ters Polarite Koruması
- › Giriş 220-240V AC 50/60 Hz
- › Çıkış 12V/24V DC
- › 7.0L Benzin ve 4.5L dizele kadar olan araçlar için idealdir.

Features:

- › 12/24V Lithium PowerPack/Jump Starter
- › 102Wh
- › 4x 8'750 mAh
- › 3200 Peak Amps
- › LED Torch Light
- › DC 12V Output
- › USB Charger
- › Very Clear LCD Display
- › Reverse Polarity Protection
- › Input 220-240V AC 50/60 Hz
- › Output 12V/24V DC
- › Great for vehicles up to 7.0L Petrol and 4.5L diesel.

AKÜ ŞARJ CİHAZI 12X24V 7A BATTERY CHARGER 12X24V 7A

Art No: 0901-BC12X24V7A

Bataryaları şarj etmek için kullanılır. 12V/24V uyumluluğu, hafıza fonksiyonu, tam etkileşim, mcu kontrollü program, hızlı şarj teknolojisi, güç faktörü düzeltmesi, tam koruma, her türlü aküye uygunluk, anormal koşullara karşı koruma, kurtarma modu, uzatılabilir konektörler ve soğuk / agm modu gibi birçok özelliğe sahiptir. Yüksek sıcaklıkta çıkış gücü otomatik olarak düşürülür. Teknik özellikleri aşağıdaki gibidir:

- › Akü Voltajı: 12V / 24V
- › Voltaj seçimi: Otomatik
- › Şarj için minimum akü kapasitesi: 14-150A (12v) / 14-75A (24v)
- › Maks. bakım için akü kapasitesi: 225A
- › Şarj akımı (Amp.): 12V 7A +/-% 10 / 24V 3,5A +/-% 10
- › Akü tipleri: WET, MF, GEL, AGM, Ca-Ca
- › Şarj programı: Sabit akım, sabit voltaj
- › IP Koruması: IP65

It is used to charge the batteries. It has a lot features such as 12V/24V compatibility, memory function, fully interactive, mcu controlled program, fast charging technology, power factor correction, complete protection, being suitable to all types of batteries, protection against abnormal cases, recovery mode, extendable connectors and cold/agm mode. Output power reduces automatically at higher temperatures. It has the following technical properties:

- › Battery Voltage: 12V / 24V
- › Voltage selection: Automatic
- › Min-Max capacity of battery for charging: 14-150A(12v) / 14-75A(24v)
- › Max. battery capacity for maintenance: 225A
- › Charging current (Amp.): 12V 7A +/-10% / 24V 3,5A +/-10%
- › Battery types: WET, MF, GEL, AGM, Ca-Ca
- › Charging program: Constant current, constant voltage
- › IP Protection: IP65



AKÜ ŞARZ CİHAZI 12X24V 25A BATTERY CHARGER 12X24V 25A

Art No: 0901-BC12X24V25A

Bataryaları şarj etmek için kullanılır. 12V/24V uyumluluğu, hafıza fonksiyonu, tam etkileşim, mcu kontrollü program, hızlı şarj teknolojisi, güç faktörü düzeltmesi, tam koruma, her türlü aküye uygunluk, anormal koşullara karşı koruma, kurtarma modu, uzatılabilir konektörler ve soğuk / agm modu gibi birçok özelliğe sahiptir. Yüksek sıcaklıkta çıkış gücü otomatik olarak düşürülür. Binek araç, ticari araç, bot, 25m yat, minibüs, van, pickup, kamyon, tır vb. araçlar için kullanılır.

Teknik özellikleri aşağıdaki gibidir:

- › Akü Voltajı: 12V / 24V
- › Voltaj seçimi: Otomatik
- › Maks. bakım için akü kapasitesi: 500Ah
- › Akü tipleri: WET, MF, GEL, AGM, Ca-Ca
- › Şarj programı: Sabit akım, sabit voltaj
- › IP Koruması: IP44

It is used to charge batteries. It has many features such as 12V/24V compatibility, memory function, full interaction, mcu controlled program, fast charging technology, power factor correction, full protection, compatibility with all kinds of batteries, protection against abnormal conditions, recovery mode, extendable connectors and cold / agm mode. . At high temperature, the output power is automatically reduced. Passenger vehicles, commercial vehicles, boats, 25m yachts, minibuses, vans, pickups, trucks, lorries, etc. used for vehicles.

Its technical specifications are as follows:

- › Battery Voltage: 12V / 24V
- › Voltage selection: Automatic
- › Max. battery capacity for maintenance: 500Ah
- › Battery types: WET, MF, GEL, AGM, Ca-Ca
- › Charge program: constant current, constant voltage
- › IP Protection: IP44



AKÜ ŞARJ CİHAZI 12V 5A BATTERY CHARGER 12V 5A

Art No: 0901-SBC12V5A

Brio Akıllı Akü Şarj Cihazı, neredeyse her türlü 12V pille kullanılmak üzere tasarlanmıştır. Akü tipleri WET, AGM, EFB, VRLA ve 12.8V LiFePO4 Lityum pillerle uyumludur. Şarj işlemi, pilin doğru şekilde şarj edilmesini sağlayan ve pil tamamen şarj olduğunda otomatik olarak bakım moduna geçen bir mikro işlemci tarafından kontrol edilir. Bu modda, bu pil korunacak ve aşırı şarj edilmeyecek veya hasar görmeyecektir.

Akü tipleri:

› WET, AGM, EFB, VRLA ve 12.8V LiFePO4 Lityum pillerle uyumludur.

Özellikler:

- › Çok aşamalı mikroişlemci kontrollü şarj
- › Otomatik bakım modu
- › Akü ömrünü uzatır
- › Kıvılcım koruması
- › Ters akım koruması
- › Alternatör ve akü testi
- › Suya ve toza dayanıklılık
- › Geniş LCD ekran
- › Düşük enerji tüketimi
- › LiFePO4 lityum piller ve kurşun asit (AGM, WET, MF ve EFB) ile uyumlu
- › Pil ve timsah tipi klipsler için sabit delikli konektör

Teknik Bilgiler:

- › 12V
- › 5A
- › Min-Maks Şarj Kapasitesi: (Şarjlama) 12 - 110Ah
- › Min-Maks Şarj Kapasitesi: (Bakım Modu) 12 - 160Ah
- › Boyut: 13x13x5,4
- › Kablo Uzunluğu (cm): 180
- › Birim Ağırlık: 0,7 KG

Uygulama Alanları:

- › Otomotiv
- › Motosiklet
- › Hafif Ticari Araç
- › Islak, AGM, EFB Start Stop, VRLA ve 12.8V LiFePO4 Lityum Piller



Brio Smart Battery Charger is designed for use with virtually any 12V battery. The battery types are compatible with WET, AGM, EFB, VRLA and 12.8V LiFePO4 Lithium batteries. The charging process is controlled by a microprocessor, which ensures the battery is properly charged and automatically switches to maintenance mode when the battery is fully charged. In this mode, this battery will be protected and will not be overcharged or damaged.

Battery types:

› Compatible with WET, AGM, EFB, VRLA and 12.8V LiFePO4 Lithium batteries

Features:

- › Multi-stage microprocessor controlled charge
- › Automatic maintenance mode
- › Extends battery life
- › Spark protection
- › Protection for reverse polarity
- › Alternator and battery test
- › Resistance to water and dust
- › Large LCD screen
- › Low energy consumption
- › Compatible with LiFePO4 lithium batteries and lead acid (AGM, WET, MF and EFB)
- › Fixed eyelet connector for battery and crocodile-type clips

Technical Informations:

- › 12V
- › 5A
- › Min-Max Charging Capacity: (Charging) 12 - 110Ah
- › Min-Max Charging Capacity: (Maintenance) 12 - 160Ah
- › Dimensions: 13x13x5,4
- › Cable Length (cm): 180
- › Unit Weight: 0,7 KG

Applications Areas:

- › Passenger Vehicles
- › Motorcycle
- › Light Commercial Vehicles
- › Small Boats
- › WET, AGM, EFB, VRLA and 12.8V LiFePO4 Lithium Batteries

AKÜ ŞARJ CİHAZI 12V-24V 15A BATTERY CHARGER 12-24V 15A

Art No: 0901-SBC12V24V15A

Brio Akıllı Akü Şarj Cihazları, neredeyse her türlü 12V pille kullanılmak üzere tasarlanmış akıllı akü şarj aletleridir. Şarj işlemi, pilin doğru şekilde şarj edilmesini sağlayan ve pil tamamen şarj olduğunda otomatik olarak bakım moduna geçen bir mikroişlemci tarafından kontrol edilir. Bu modda, pil korunacak ve aşırı şarj edilmeyecek veya hasar görmeyecektir.

Akü tipleri:

› WET, AGM, EFB, VRLA ve 12.8V LiFePO4 Lityum pillerle uyumludur.

Özellikler:

- › Çok aşamalı mikroişlemci kontrollü şarj
- › Otomatik bakım modu
- › Akü ömrünü uzatır
- › Kıvılcım koruması
- › Ters akım koruması
- › Alternatör ve akü testi
- › Suya ve toza dayanıklılık
- › Geniş LCD ekran
- › Düşük enerji tüketimi
- › LiFePO4 lityum piller ve kurşun asit (AGM, WET, MF ve EFB) ile uyumlu
- › Pil ve timsah tipi klipsler için sabit delikli konektör

Teknik Bilgiler:

- › 12/24V
- › 15A
- › Min-Maks Şarj Kapasitesi: (Şarjlama) 24 - 300Ah
- › Min-Maks Şarj Kapasitesi: (Bakım Modu) 24 - 500Ah
- › Boyut: 19x19x7,5
- › Kablo Uzunluğu (cm): 180
- › Birim Ağırlık: 1,5 KG

Uygulama Alanları

- › Otomobil
- › Minibüs
- › Tekne
- › Kamyon vb.
- › Islak, AGM, EFB Start Stop, VRLA ve 12.8V LiFePO4 Lityum Piller



Brio Smart Battery Chargers are designed for use with virtually any 12V and 24V battery. The charging process is controlled by a microprocessor, which ensures the battery is properly charged and automatically switches to maintenance mode when the battery is fully charged. In this mode, this battery will be protected and will not be overcharged or damaged.

Battery types:

› Compatible with WET, AGM, EFB, VRLA and 12.8V LiFePO4 Lithium batteries

Features:

- › Multi-stage microprocessor controlled charge
- › Automatic maintenance mode
- › Extends battery life
- › Spark protection
- › Protection for reverse polarity
- › Alternator and battery test
- › Resistance to water and dust
- › Large LCD screen
- › Low energy consumption
- › Compatible with LiFePO4 lithium batteries and lead acid (AGM, WET, MF and EFB)
- › Fixed eyelet connector for battery and crocodile-type clips

Technical Informations:

- › 12/24V
- › 15A
- › Min-Max Charging Capacity: (Charging) 24 - 300Ah
- › Min-Max Charging Capacity: (Maintenance) 24 - 500Ah
- › Dimensions: 19x19x7,5
- › Cable Length (cm): 180
- › Unit Weight: 1,5 KG

Application Areas:

- › Automobile
- › Minibus
- › Boat
- › Truck etc.
- › WET, AGM, EFB Start Stop, VRLA and 12.8V LiFePO4 Lithium Batteries

ELEKTRİKLI ARAÇ ŞARJ İSTASYONU 22KW 32A ELECTRIC VEHICLE CHARGING STATION 22KW 32A

Art No: 0306-BS2022KW

Brio Elektrikli Araç Şarj İstasyonu 22KW 32A, 20ft IEC62196-2 Kablo ve SAE J1772 Kablo ile piyasadaki benzer ürünlerle karşılaştırıldığında, performans, kalite, görünüm açısından rakiplerini geride bırakır.

Özellikler:

- › Kurulumu kolaydır, karmaşık kurulum araçlarına gerek yoktur.
- › Yüksek güvenlik sağlar, eksiksiz koruma mekanizması ve yerel kalite sertifikasına sahiptir.
- › Çalıştırması basit, çeşitli işlevleri bulmak için fazla zaman harcamanıza gerek yoktur.
- › Güçlü stabiliteli üründür, basit küçük hatalar, yeniden başlatmanın ardından kolayca onarır..
- › Çeşitli Elektronik Araç modellerini tanımlayabilen ve farklı araçlardaki şarj ayarlarını destekleyebilen yüksek uyumlu yapıdadır.
- › IP66 Su Geçirmez Derecesi.
- › Gerilim koruması
- › Kısa devre koruması
- › Aşırı sıcaklık koruması
- › Yıldırımından korunma
- › -40 ila +75 santigrat dereceye kadar zorlu koşullarda çalışır.
- › Boyutlar: 295x195x65 mm
- › Ağırlık: 6-8 kg

Uygulamalar:

- › Brio Elektrikli Araç Şarj İstasyonu evde kullanım için uygundur.
- › Her türlü elektrikli araç ile uyumludur. LCD ekran, ayrıntılı şarj durumunu gösterir.

Brio Electric Vehicle Charging Station 22KW 32A, 20ft IEC62196-2 Cable & SAE J1772 Cable compared with similar products on the market, it has incomparable outstanding advantages in terms of performance, quality, appearance, etc., and enjoys a good reputation in the market.

Features:

- › Easy to install, no need for complicated installation tools.
- › High security, complete protection mechanism and local quality certification.
- › Simple to operate, no much time will be wasted on figuring out various functions.
- › Strong stability, simple minor faults can be easily repaired after restarting.
- › High compatibility, capable to identify various EV models and support the charging settings on different vehicles.
- › IP66 Waterproof Rating.
- › Voltage protection
- › Short circuit protection
- › Over temperature protection
- › Lightning protection
- › Works under extreme conditions up to -40 to +75 degrees celsius.
- › Dimensions: 295x195x65 mm
- › Weight: 6-8 kg

Applications:

- › Brio Electric Vehicle Charging Station is suitable for home use.
- › It is compatible with any electric vehicle.
The LCD display can show the detailed charging status.



ELEKTRİKLI ARAÇ ŞARJ ALETİ 5M 10A/16A 2,5 KG
ELECTRIC VEHICLE CHARGER 5M 10A/16A 2,5 KG

Art No: 0306-PCD020

- › Taşınabilir EA Şarj Cihazı
- › Düşük Güç (6A-16A)

Ürün Avantajları

- › Tüm hava koşullarına uygun
- › Mükemmel su geçirmezlik performansı.
- › Şarj durumunu gösteren LED göstergeler.
- › IK10 korumalı sağlam gövde.

Özellikler

- › Giriş voltajı/Çıkış voltajı: 100~250V AC
- › Giriş frekansı: 47~63 Hz
- › Maks. çıkış gücü: 3.6 KW
- › Maks. çıkış akımı: 16A 1 Faz
- › Şarj arayüzü tipi: IEC 62196-2, SAE J1772

Koruma

- › Aşırı voltaj koruması
- › Düşük voltaj koruması
- › Aşırı yük koruması
- › Kısa devre koruması
- › Toprak kaçağı koruması
- › Aşırı sıcaklık koruması
- › Yıldırımından korunma

İşlev

- › Ethernet/WIFI/4G/Bluetooth: Hayır
- › LCD: Hayır
- › RCD: Tip A
- › LED Gösterge ışığı
- › Akım ayarı

Çalışma ortamı

- › IP derecesi: IP66
- › Ortam sıcaklığı: -30°C ~ +70°C
- › Bağıl nem: %0-95 yoğuşmasız
- › Maksimum yükseklik: <2000 m
- › Soğutma: Doğal hava soğutma
- › Bekleme modunda güç tüketimi: <8 W

Mekanik

- › Boyut (U/G/D): 245/105/48 mm
- › Ağırlık: 2.5 KG
- › Sertifika: CE, RoHS

- › Portable EV Charger
- › Low Power (6A-16A)

Product Advantages

- › Great water-proof performance,
- › Suitable for all weather conditions.
- › LED indicators showing charging status.
- › Sturdy shell with IK10 protection.

Specifications

- › Input voltage/Output voltage: 100~250 V AC
- › Input frequency: 47~63 Hz
- › Max. output power: 3.6 KW
- › Max. output current: 16A 1Phase
- › Charging interface type: IEC 62196-2, SAE J1772

Protection

- › Over voltage protection
- › Under voltage protection
- › Over load protection
- › Short circuit protection
- › Earth leakage protection
- › Over-temp protection
- › Lightning protection

Function

- › Ethernet/WIFI/4G/Bluetooth: No
- › LCD: No
- › RCD: Type A
- › LED Indicator light
- › Current adjusting

Working environment

- › IP rating: IP66
- › Environment temperature: -30°C ~ +70°C
- › Relative humidity: 0-95% non-condensing
- › Maximum altitude: <2000 m
- › Cooling: Natural air cooling
- › Standby power consumption: <8 W

Mechanical

- › Dimension (L/W/D): 245/105/48 mm
- › Weight: 2.5 KG
- › Certificate: CE, RoHS



AKÜ 72 AMPER (12 VOLT)
BATTERY 72 AMP

Art No: 0901-B1272A

AKÜ 60 AMPER (12 VOLT)
BATTERY 60 AMP

Art No: 0901-B1260A

AKÜ 200 AMPER (12 VOLT)
BATTERY 200 AMP

Art No: 0901-B12200A

AKÜ 240 AMPER (12 VOLT)
BATTERY 240 AMP

Art No: 0901-B12240A

AKÜ 150 AMPER (12 VOLT)
BATTERY 150 AMP

Art No: 0901-B12150A

AKÜ 225 AMPER (12 VOLT)
BATTERY 225 AMP

Art No: 0901-B12225A

AKÜ 180 AMPER (12 VOLT)
BATTERY 180 AMP

Art No: 0901-B12180A

AKÜ 90 AMPER (12 VOLT)
BATTERY 90 AMP

Art No: 0901-B1290A

AKÜ 105 AMPER (12 VOLT)
BATTERY 105 AMP

Art No: 0901-B12105A

AKÜ 135 AMPER (12 VOLT)
BATTERY 135 AMP

Art No: 0901-B12135A

Ekstra güç ve üstün performans için Brio aküler, yüksek donanımlı otomobiller için üstün performans sağlar. Güçlü marşlama özelliği sayesinde en zor koşullarda enerji kaybı yaşatmadan aracınızı çalıştırır. Start-stopsuz araçlar için tercih edilen bu aküler uzun kullanım ömrüne sahiptirler.

For extra power and superior performance, Brio batteries provide superior performance for highly equipped cars. Thanks to its powerful cranking feature, it starts your vehicle in the most difficult conditions without losing energy. These batteries, which are preferred for vehicles without start-stop, have a long service life.



AKÜ 100 AMPER EFB (12 VOLT)

BATTERY 100 AMP EFB

Art No: 0901-B12100A

EFB aküleri, performans ve dayanıklılık açısından AGM akülerine göre daha düşük seviyeli bir seçenek olarak sunulmuştur. EFB teknolojisi, levha üretim sürecinde Karbon katkı maddelerinin eklenmesi yoluyla mevcut taşkın teknolojisindeki iyileştirmelere dayanır. Start-stop teknolojisi ile üretilen araçlarda EFB tipi akü bulunur. EFB aküler AGM akülerden daha gelişmiş bir yapıya sahiptir. EFB teknolojinin başlıca faydaları, daha iyi şarj olması ve düşük şarj durumunda çalışırken daha fazla dögüsel dayanıklılıktır. Kullanım Alanları: Genellikle start-stop özelliğine sahip araçlarda kullanılır.

EFB batteries are offered as a lower level option than AGM batteries in terms of performance and durability. EFB technology builds on improvements to existing flood technology through the addition of Carbon additives in the sheet manufacturing process. Vehicles produced with start-stop technology have EFB type batteries. EFB batteries have a more advanced structure than AGM batteries. The main benefits of EFB technology are better charging and greater cyclic endurance when operating in a low charge state. Usage Areas: It is generally used in vehicles with start-stop feature.



BUJİ TEST ALETİ 12V GLOW PLUG ANALYSER 12V

Art No: 1500-2178

- > Kızdırma bujisi test maliyetini düşürür, kızdırma bujilerinin test için sökülmesine gerek yoktur.
- > Test sonuçları LED ekranda gösterilir.
- > Kullanımı kolay 12 V kızdırma bujilerinin testleri için uygundur.
- > Reduces the cost for glow plug testing, removing of the glow plugs for testing is not necessary.
- > Test results are shown on LED display.
- > Suitable for testing of 12 V glow plugs easy to use.



SENTİL FİLLER ÇAKISI SET 11 PARÇA 0,03-050 FEELER GAUGE 11 PCS 0,03-050

Art No: 1500-3135

- > Piston segmanı toleransını ölçmek için ideal
- > 0.03 - 0.04 - 0.05 - 0.06 - 0.07 - 0.10 - 0.15
0.25 - 0.30 - 0.40 - 0.50 mm
- > Ideal for measuring the piston ring tolerance
- > 0.03 - 0.04 - 0.05 - 0.06 - 0.07 - 0.10 - 0.15
0.25 - 0.30 - 0.40 - 0.50 mm

STETESKOP MOTOR DİNLEME CİHAZI
MECHANIC'S STETHOSCOPE

Art No: 1500-3535

Motor, yatak ve diğer hareketli parçalardaki hataları tespit etmek için kullanılır. Çelik uca sahiptir.

It is used to determine the errors in engine, pistons and other moving parts. Has a steel tip.



STATESKOP DİJİTAL MOTOR DİNLEME CİHAZI
DIGITAL MECHANIC'S STETHOSCOPE

Art No: 1500-3531



- › Seslerin kaynağını kolaylıkla bulur ve teşhis süresini kısaltır.
- › 1 yollu amplifikatör, örneğin alternatörleri ve motorun diğer parçalarını test etmek için hızlı ve karmaşık olmayan akustik testlere olanak tanır.
- › 6 yönlü amplifikatör ve 6 renk kodlu prob içerir.
- › Çeşitli test noktalarında sürüş esnasında sorun gidermeye izin verir.
- › Test noktalarına kolayca bağlanmak için timsah klipsleri ile
- › Ör. motor, transmisyon ve dingil parçaları
- › Kulaklıklılı mikrofon seti, mükemmel rahatlık için yastıklı bir kafa bandı ve kulaklık içerir.
- › Easily finds the origin of noises and reduces the diagnosis time.
- › 1-way amplifier allows fast and uncomplicated acoustic testing for example to test alternators and other parts of the engine.
- › Includes 6-way amplifier and 6 color-coded probes.
- › Allows troubleshooting while driving at various test points.
- › With alligator clips for easy attaching to the test points
- › For mounting on e.g. engine, transmission and axle parts
- › Headset features a padded headband and ear cups for excellent wearing comfort.

KIZILÖTESİ DİJİTAL TEMAZSIZ SICAKLIK ÖLÇME CİHAZI (-50 / 500) INFRARED THERMOMETER (-50 / 500)

Art No: 1500-6005

-50°C ve 500°C arasındaki sıcaklıkları hassas bir şekilde ölçer. Yanıt süresi yaklaşık 1 saniyedir. Kızılötesi lazer teknolojisi sayesinde ölçüm için yüzeye temasta bulunmaya ihtiyaç duymaz.

Kullanım Alanları: Otomobil motorlarında, ısıtma ve soğutma sistemlerinde, üretimde ve gıda endüstrisinde sorun tespit etmeye yardımcı olur.

It accurately measures temperatures between -50°C and 500°C. The response time is approximately 1 second. Due to its infrared laser technology, it does not need any contact with the surface to measure.

Fields of Application: Helps to identify problems in automobile engines, heating and cooling systems, production and food industry.



KIZILÖTESİ DİJİTAL TEMASSIZ SICAKLIK ÖLÇME CİHAZI (-50 / 650) INFRARED THERMOMETER (-50 / 650)

Art No: 1404-DT50650



- › Brio marka -50 ve 650 derece arası kızıl ötesi sıcaklık ölçerdir.
- › Araç motor ısısı dahil istenilen tüm yüzeylerde +%2 lik sapma payı ile doğru sonuçlar verir.
- › Sıcaklık Aralığı: -50°C~650°C
- › Doğruluk: ±%2 veya 2°C
- › Mesafe Nokta Oranı: 16:1
- › Emisivite: 0,95
- › Tepki Süresi Dalga Boyu: 500ms(8-14)um
- › Tekrarlanabilirlik: ±%1 veya ±1°C
- › Çözünürlük: 0.1°C veya 0.1°F
- › Çift Lazer: ✓
- › Veri Kayıtları: 9 set
- › °C/°F Seçimi: ✓
- › Lazer Hedef Seçimi: ✓
- › Otomatik Kapanma: ✓
- › Düşük Pil Göstergesi: ✓
- › Güç DC: 9V

- › Brio brand infrared temperature meter between -50 and 650 degrees.
- › It gives accurate results with +2% deviation margin on all desired surfaces, including vehicle engine temperature.
- › Temperature Range: -50°C~650°C
- › Accuracy: ±2% or 2°C
- › Distance Spot Ratio: 16:1
- › Emissivity: 0,95
- › Response Time Wavelength: 500ms(8-14)um
- › Repeatability: ±1% or ±1°C
- › Resolution: 0.1°C or 0.1°F
- › Dual Laser: ✓
- › Data Records: 9 sets
- › °C/°F Selection: ✓
- › Laser Target Selection: ✓
- › Auto Power Shut Off: ✓
- › Low Battery Indication: ✓
- › Power DC: 9V

KIZILÖTESİ DİJİTAL TEMASSIZ SICAKLIK ÖLÇME CİHAZI (-50 / 750)
INFRARED THERMOMETER (-50 / 750)

Art No: 1404-DT50750

- › Brio marka -50 ile 750 derece arası kızılötesi sıcaklık ölçer.
- › Araç motor sıcaklığı dahil istenilen tüm yüzeylerde +-%2 sapma payı ile doğru sonuçlar verir.
- › Sıcaklık Aralığı: -50°C~750°C
- › Doğruluk: ±%2 veya 2°C
- › Mesafe Nokta Oranı: 50:1
- › Emisivite: 0.1-1.0
- › Tepki Süresi Dalga Boyu: 500ms(8-14)um
- › Tekrarlanabilirlik: ±%1 veya ±1°C
- › Çözünürlük: 0.1°C veya 0.1°F
- › Yüksek/Düşük Sıcaklık Alarm Kurulumu: ✓
- › Maks/Min/Ort/Dif Sıcaklık Ölçüm: ✓
- › Çift Lazer: ✓
- › Veri Kayıtları: ✓
- › °C/°F Seçimi: ✓
- › Lazer Hedef Seçimi: ✓
- › Otomatik Kapanma: ✓
- › Pil yüzdesi göstergesi: ✓
- › Güç DC: 9V

- › Brio brand infrared temperature meter between -50 and 750 degrees.
- › It gives accurate results with +-%2 deviation margin on all desired surfaces, including vehicle engine temperature.
- › Temperature Range: -50°C~750°C
- › Accuracy: ±2% or 2°C
- › Distance Spot Ratio: 50:1
- › Emissivity: 0.1-1.0
- › Response Time Wavelength: 500ms(8-14)um
- › Repeatability: ±1% or ±1°C
- › Resolution: 0.1°C or 0.1°F
- › High/Low Temp. Alarm Setup: ✓
- › Max/Min/Avg/Dif Temp. Measurement: ✓
- › Dual Laser: ✓
- › Data Records: ✓
- › °C/°F Selection: ✓
- › Laser Target Selection: ✓
- › Auto Power Shut Off: ✓
- › Battery percentage display: ✓
- › Power DC: 9V

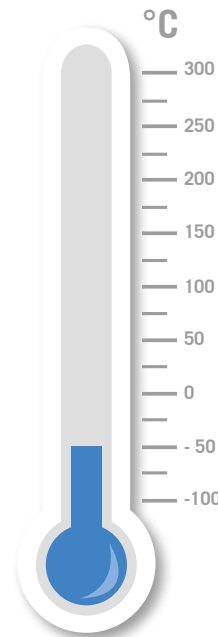
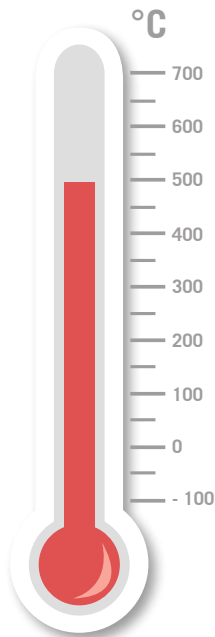

SİLİNDİR KAÇAK TEST CİHAZI CO2 CYLINDER CO2 LEAK TESTER

Art No: 1500-8037

Motor bloğunun silindir sistemindeki en küçük sızıntıları dahi bulmak için kullanılır. Mükemmel ve kolay bir teşhis sağlar. Test sıvısının renginin değişmesi ile (mavi - yeşil - sarı) soğutma sıvısındaki karbondioksitin tespitine izin verir.

Kalan test sıvısı sonraki testler için de kullanılabilir. İçeriğinde şu parçaları bulundurur;

- > Konik adaptörlü test cihazı
 - > 250 ml test sıvısı
 - > Boş şişe
 - > Soğutucu adaptörüne doğrudan bağlantı için çabuk açılan adaptör
- Kullanım Alanları:** Benzinli, dizel ve LPG motorlar için uygundur.

It is used for finding even the smallest leaks in cylinder systems in the engine block. It provides a perfect and easy diagnosis. It allows the detection of carbon dioxide in the liquid coolant by discolouration of the test fluid (blue - green - yellow). Test fluid can be used for further tests. It contains the following parts;

- > Tester with conical adaptor
 - > 250 ml test fluid
 - > Empty bottle
 - > Quick-release adaptor for direct connection to the cooler adaptor
- Fields of Application:** It is suitable for petrol, diesel and LPG engines.



SİLİNDİR KAÇAK TEST CİHAZI CO2 İLACI 250 ML CYLINDER CO2 LEAK TESTER FLUID 250 ML

Art No: 1500-8037-1

Yanma odası ve soğutma sistemi arasındaki olası kaçakları erken tespit etmede kullanılır. Brio Silindir Kaçak Test Cihazı CO2 ile kullanılabilir.

Kullanım Alanları: Silindir kapağı, silindir kapak contası ve motor bloğundaki kılcal çatlakların tespitinde kullanılır. Benzin, dizel ve gazla çalışan motorlarda kullanımı uygundur.

It is used for detecting the probable leakages between ignition space and cooling system. It is recommended to use with Cylinder CO2 Leak Tester.

Fields of Application: It is used for detecting tiny cracks over cylinder taps, cylinder tap gaskets and engine block. Suitable for petrol, diesel and gas engines.

BOYA KALINLIK ÖLÇME CİHAZI
PAINT THICKNESS GAUGE

Art No: 0902-PTG

- › Uluslar arası ISO 2178 ve ISO 2360 standartlarını karşılayan demir ve alüminyum yüzeyler üzerinde boya kalınlığını ve boya kalınlık farkını ölçmeye yarayan alettir.
 - › Yüzeydeki boya kalınlığını micro saniyeler içerisinde ölçer.
 - › F probu demir üzerindeki her türlü kaplamanın kalınlığını ölçmektedir.
 - › N probu da Alüminyum veya galvaniz üzerindeki her türlü kaplamanın kalınlığını ölçmektedir.
 - › 2 adet kalem pille çalışır.
 - › Dijital ekranda net olarak ölçüm sonucu hatasız olarak çıkmaktadır.
- › *It is a tool for measuring the paint thickness and paint thickness difference on iron and aluminum surfaces that meet the international ISO 2178 and ISO 2360 standards.*
- › *It measures the paint thickness on the surface in micro seconds.*
- › *The F probe measures the thickness of any coating on iron.*
- › *The N probe also measures the thickness of any coating on aluminum or galvanized.*
- › *It works with 2 pen batteries.*
- › *The measurement result is clearly displayed on the digital screen without any errors.*



ENDESKOPİ CİHAZI SET 4,9 MM SONDASI
*ENDOSCOPY DEVICE SET 4.9 MM PROBE***Art No: 0902-MITCF500-1****ENDESKOPİ CİHAZI SET 4,9 MM**
*ENDOSCOPE KIT 4,9 MM***Art No: 0902-MITCF500**

Video ve fotoğraf çekme, bilgisayar veya televizyondan görüntü izleme, zoom yapma ve 90 derece gösterme gibi özelliklere sahiptir. Ayna ile daha net görüntü almak mümkündür. Şarjlı batarya ile çalışır. Yağ ve çizilmeye karşı korumalı cama sahiptir. **Kullanım Alanları:** Her türlü araçta ulaşılması zor noktaları zahmetsizce gözlemlemek için kullanılabilir.

Ağırlık	388 g
Ekran	3.5" TFT LCD QVGA
Güç	Li batarya 3.7 V Güç AC 100-240 V 50-60 Hz Güç tüketim DC5.5V 1.8 A
Pil Ömrü	4 saat (2 saat şarj süresi)
Hafıza	SD card (SDHC), 32G
Video Çıkış	NTSC & PAL / AV çıkışı
Video / Resim formatı	.avi / .jpg
Video / Resim kalite	640x480
Çalışma Derecesi	0°C ~ 60°C
Depolama Derecesi	0°C ~ 60°C

*It has a lot of features such as video and photo capturing, viewing on computer or television, zooming and 90-degree display. It is possible to get clearer images with mirror. Works with a rechargeable battery. It has oil and scratch-resistant glass. **Fields of Application:** It can be used to observe the hard-to-reach points of any vehicle.*

Weight	388 g
Screen	3.5" TFT LCD QVGA
Power	Li battery Power AC 100-240 V 50-60 Hz Power Consumption DC5.5V 1.8 A
Battery Life	4 Hours (2 Hours Charging time)
Memory	SD card (SDHC), 32G
Video Output	NTSC & PAL / AV Output
Video / Picture Format	.avi / .jpg
Video / Picture Resolution	640x480
Working Temperature	0°C ~ 60°C
Storing Temperature	0°C ~ 60°C



ENDESKOPİ CİHAZI SET 4,9 MM WI-FI ENDOSCOPY DEVICE SET 4,9 MM WI-FI

Art No: 0902-MITCW1149

Endoskopi cihazı seti ulaşılmaz güç ve imkansız olan yerlerin görüntülerinin kolay bir şekilde alınmasını sağlar. Çift kameralı tasarımı ve aydınlatmalı sondası sayesinde karanlık ve dar ortamlarda istenilen görüntüyü kolayca kullanıcısına ulaştırır. Cihazın sondası CENELEC Avrupa standartlarına göre IP67 toz ve su geçirmezlik standardına sahiptir. Bir metreye kadar olan derinliklerde otuz dakika boyunca su geçirmeme özelliği vardır. Ürünün en önemli özelliklerinden biri olan Wi-Fi özelliği ile 'Videoscope i' uygulaması yardımıyla cihazla bağlanan kullanıcıların ortak görüntü almasına izin vermektedir.

Sonda uzunluğu / Materyal	1m / Paslanmaz Çelik
Pil Ömrü	2 saat (2 saat şarj süresi)
Güç	1150mAh Li-ion batarya DC in 5V 1A, USB uygun
Görme Açısı	56°
Görme Derinliği	10mm ~ 60mm
Çekim Uzaklığı	0 ~ 10 m
Video / Resim formatı	.avi / .jpg
Video / Resim kalite	640x480
Çalışma Derecesi	0°C ~ 45°C
Depolama Derecesi	10°C ~ 60°C

Endoscope Kit makes it easy to take pictures and videos of places that are difficult and impossible to reach. Due to its dual camera design and illuminated probe, it easily captures the desired images from dark and narrow environments. The probe has IP67 dust and waterproofing standard according to CENELEC European standardisation committee. The probe is waterproof up to one meter of depth for 30 minutes. One of the the most distinguishing feature of the product is its Wi-Fi feature; 'Videoscope i' application enables multiple users to get the same image from different mobile devices.

Probe Length / Material	1m / Stainless Steel
Battery Life	2 Hours (2 Hours Charging time)
Power	1150mAh Li-ion battery DC in 5V 1A, USB suitable
Display Angle	56°
Display Depth	10mm ~ 60mm
Connection Distance	0 ~ 10 m
Video / Picture Format	.avi / .jpg
Video / Picture Resolution	640x480
Working Temperature	0°C ~ 45°C
Storing Temperature	10°C ~ 60°C



ENDESKOPİ CİHAZI SET 4,5 MM Wi-Fi DÖNER BAŞLI
ENDOSCOPY DEVICE SET 4,5 MM WI-FI WITH CUTTER HEAD**Art No: 0902-MITCW2145**

- › Boyutlar: 207.5x35x50 mm
- › Ağırlık: 248 g
- › Pil: Şarj 2600 mAh Li iyon batarya, 4 saate kadar, tipik çalışma / 3 saat şarj doldurma
- › Güç kaynağı: 5V 1A ≥DC, C Tipi USB
- › Wi-Fi standart: IEEE 802.11 b / g / n, 2,4 GHz
- › Anten: Dahili
- › Aktarım mesafesi: 0° 10 m (Tipik açık alan)
- › Düğmeler: Anlık, Video Kaydı güç açık / kapalı
- › Güç göstergesi: Güç / Aşağı pil
- › Şarjda Çalışma sıcaklığı: 0°C ~ 40°C
- › Düşme Direnci: 1m
- › Belgeler: CE / FCC / TELEC / NCC

- › Sonda kafa çapı: 4.5 mm
- › Sonda kafası uzunluğu: 13 mm
- › Sonda kafası malzemesi: Paslanmaz çelik
- › Sonda uzunluğu: 1 m
- › Sonda malzemesi: Dış örgülü paslanmaz çelik
- › Mafsala açısı: 180° doğru
- › Işık kaynağı: Ön
- › FOV: 90°
- › DOF: 10 mm ~ 100 mm
- › Çalışma sıcaklığı: -10°C ~ 60°C
- › Depolama sıcaklığı: -10°C ~ 60°C
- › IP Standardı: IP67

- › *Dimensions: 207.5x35x50 mm*
- › *Weight: 248 g*
- › *Battery: 2600 mAh Li-ion Battery, up to 4 hrs typical operation / 3hrs charging*
- › *Power source: ≥DC in 5V 1A, USB Type-C*
- › *Wi-Fi standard: IEEE 802.11 b/g/n, 2.4GHz*
- › *Antenna: Built-in*
- › *Transmission distance: 0~10 m (Typical open space)*
- › *Button: Snapshot, Video Recording power on / off*
- › *Power indicator: Power / Lower battery*
- › *Charing working temperature: 0°C~40°C*
- › *Drop resistance: 1m*
- › *Cerification: CE / FCC / TELEC / NCC*

- › *Probe head diameter: 4.5 mm*
- › *Probe head length: 13 mm*
- › *Probe head material: Stainless steel*
- › *Probe length: 1 m*
- › *Probe material: Outer braided stainless steel*
- › *Articulation angle: Right 180°*
- › *Light source: Front*
- › *FOV: 90°*
- › *DOF: 10 mm~100 mm*
- › *Working temperature: -10°C~60°C*
- › *Storage temperature: -10°C~60°C*
- › *IP Standard: IP67*



ENDESKOPİ CİHAZI SET 5,5 MM
ENDOSCOPY DEVICE SET 5.5 MM

Art No: 1500-63217

- › Taşınabilir ve ağdan bağımsız sistem
 - › Boşlukların ve diğer zor erişilebilen yerlerin görsel muayenesi için
 - › Araba tamiri veya sıhhi tesisat ve inşaat sektöründe kullanım için ideal
 - › Gerçek zamanlı videolar oluşturmak için
 - › Renkli monitör üzerinden anında canlı görüntüleme
 - › LED aydınlatmalı endoskop kamera (6 LED)
 - › Esnek kaz boynu üzerinde kamera probu
 - › Güç kaynağı ünitesinden bağımsız çalışarak optimum kullanım
 - › Mıknatıs ve kanca
 - › Ekran: renkli ekran 61 mm (2,4")
 - › Ekran çözünürlüğü: 240 x 320 piksel
 - › Kamera kafası çapı: 5,5 mm
 - › Kamera odağı: 3 - 10 cm
 - › Koruma sınıfı: IP67
 - › Kaz boynu uzunluğu: 1000 mm
 - › Güç kaynağı: 4x 1,5 V AA pil (dahil değildir)
-
- › *Transportable and network-independent system*
 - › *For visual inspection of cavities and other poorly accessible places*
 - › *Ideal for use in car repair or in the sanitary and construction sector*
 - › *For creating videos in real time*
 - › *Immediate live viewing via color monitor*
 - › *Endoscope camera with LED illumination (6 LED)*
 - › *Camera probe on flexible gooseneck*
 - › *Optimal handling by working independent of power supply unit*
 - › *Magnet and hook*
 - › *Display: color display 61 mm (2.4")*
 - › *Display resolution: 240 x 320 pixel*
 - › *Camera head diameter: 5.5 mm*
 - › *Camera focus: 3 - 10 cm*
 - › *Protection class: IP67*
 - › *Gooseneck length: 1000 mm*
 - › *Power supply: 4x 1.5 V AA batteries (not included)*



ENDESKOPİ CİHAZI SET 5,5 MM ENDESCOPE DEVICE SET 5,5 MM

Art No: 1500-63247

Bu endoskop zor erişim alanlarını ve boşluklarını incelemeye yardımcı olur. Otomotiv, montaj, makine mühendisliği vb. gibi alanlarda kolayca kullanılabilir.

Özellikleri:

- › 90 mm (3,5") TFT-LCD,
- › 30 adım ayarlanabilir parlaklık
- › Ekran çözünürlüğü: 320 x 240 piksel
- › Beyaz dengesi: Otomatik
- › Kamera açısı: 54°
- › Kamera: CMOS Sensör
- › Koruma sınıfı: IP 67
- › Kamera çapı: 5,5 mm
- › Ördek başı: 100 cm
- › 4 LED, 6 seviyeli ayarlanabilir parlaklık
- › Pil tipi: 4 x AA | 1,5 V
- › Güç tüketimi: 1,8 ila 2,6 W

This endoscope assists to inspect difficult access areas and cavities. It can be used in range of automotive, installation, mechanical engineering fields etc.

Properties:

- › 90 mm (3.5") TFT-LCD
- › 30 steps adjustable brightness
- › Display resolution: 320 x 240 pixel
- › White balance: Automatically
- › Camera angle: 54°
- › Camera: CMOS Sensor
- › Protection class: IP 67
- › Camera diameter: 5,5 mm
- › Gooseneck: 100 cm
- › 4 LED s, 6-level adjustable brightness
- › Battery type: 4 x AA | 1,5 V
- › Power consumption: 1,8 to 2,6 W



DİZEL ENJEKTÖR MEME TEST CİHAZI DIESEL INJECTOR NOZZLE TESTER DEVICE

Art No: 1404-224

Enjeksiyon basıncının ayarlanmasında ve enjeksiyon memelerinin püskürtme şeklinin ve sıklık başlangıç basınçlarını kontrol etmek için kullanılır. Çift adaptörlüdür, 600 bara kadar ölçüm yapabilir.

It is used to adjust the injection pressure and to check the injection nozzle spray pattern and initial frequency pressures. Has two adapters, can measure up to 600 bars.

KOMPRESYON TEST CİHAZI BENZİNLİ HORTUMLU SET M10+M18
PETROL ENGINE COMPRESSION TEST KIT M10+M18

Art No: 1404-8005

0-20 bar arası çalışma için uygun, 9 parçadan oluşan kompresyon test cihazı setidir. Benzinli motorlar için uygundur. Plastik kutusunda teslim edilir.

İçeriğinde şu parçaları bulundurulur;

- › Adaptör M10 x 1.0
- › Adaptör M12 x 1.25
- › Adaptör M14 x 1.25
- › Adaptör M18 x 1.5
- › 2 adet kauçuk kaplı basınç borusu
- › Basınç tahliye valfi
- › 0 ila 20 kg / cm² veya 0 ila 300 psi arasında kompresyon test cihazı
- › 490 mm uzunluğunda esnek test hortumu
- › Okunması kolay bir basınç göstergesi, Ø 65 mm ve toleransı +/- 3%

It is a compression tester set suitable for working between 0-20 bars that is composed of 9 pieces. Suitable for gasoline engines. Delivered in its plastic case. It contains the following parts;

- › Adapter M10 x 1.0
- › Adapter M12 x 1.25
- › Adapter M14 x 1.25
- › Adapter M18 x 1.5
- › Two pressure pipes with rubber attachments
- › Pressure relief valve
- › Compression tester from 0 to 20 kg / cm² or 0 to 300 psi
- › 490 mm long, flexible test hose
- › Easy to read pressure gauge with a Ø of 65 mm and a tolerance of +/- 3%



KOMPRESYON TEST CİHAZI SET BENZİN 0-8 BAR
PETROL ENGINE COMPRESSION TEST KIT 0-8 BAR

Art No: 1500-8026

- › Çok amaçlı bir settir ve 0,03-8 bar manometreye sahiptir (hata payı +/-2 dir)
- › Mekanik ve Elektronik benzinli yakıt sistemleri için kullanılır.
- › 30 farklı adaptörü sayesinde neredeyse tüm Avrupa, Amerikan ve Asya araçlarında kullanılır: Mercedes, BMW, Audi, Honda, Mazda, Renault, Peugeot...
- › Neredeyse pek çok yakıt sisteminde kullanılabilir:
- › K-Jetronic, L/LH-Jetronic, Motronic, Motronic-Jetronic, MPFI, TBI, EFI, DIGIFANT 1/2, CIS-Digital, Weber CFI, Spi, Singlepoint, Multipoint
- › All purpose set with precision manometer (0.03-8 bar) (tolerance +/-2%)
- › For mechanic and electronic fuel injection systems
- › Due to 30 adaptors this set suitable for nearly all European, asian and american car brands, such as: Mercedes, BMW, Audi, Honda, Mazda, Renault, Peugeot etc.
- › Can be used for nearly all injection systems, e.g.:
- › K-Jetronic, L/LH-Jetronic, Motronic, Motronic-Jetronic, MPFI, TBI, EFI, DIGIFANT 1/2, CIS-Digital, Weber CFI, Spi, Singlepoint, Multipoint

KOMPRESYON TEST CİHAZI SET DİZEL+BENZİN PETROL&DIESEL COMPRESSION TEST KIT

Art No: 1500-8401

- > Pekçok benzinli araç ve modern HDi, TDCi, enjektör pompası ve eski dizel motorlar için uygundur
 - > 50 bar'a (725PSI) kadar kompresör basınç testi mümkündür
 - > Farklı araç modellerinin düz ve köşeli bujiler için hızlı bağlantı araçları mevcut:
 - > Alfa, BMW, Chrysler, Daewoo, Fiat, Ford, Hyundai, Isuzu, Land Rover, Mazda, Mercedes, Mitsubishi, Nissan, Opel, PSA, Renault, Saab, Suzuki, Toyota, VAG, Vauxhall and Volvo
 - > Enjektör adaptörleri M20, M22 ve M24, Ford için Stanadyne enjektör adaptörü,
 - > Buji adaptörleri M10, M12, M14 ve M18
 - > Pekçok araba, ağır vasıta, tarım ve marin motorları için uygundur
 - > Basınç Düşürme testi için ek basınç göstergesi
 - > Tüm göstergeler kauçuk korumalıdır
- > Suitable for most petrol and modern HDi, TDCi, pump injector and older diesel engines
 - > Compression pressure testing up to 50 bar (725PSI) possible
 - > Quick couplings in straight and angled versions, for glow plugs on
 - > Alfa, BMW, Chrysler, Daewoo, Fiat, Ford, Hyundai, Isuzu, Land Rover, Mazda, Mercedes, Mitsubishi, Nissan, Opel, PSA, Renault, Saab, Suzuki, Toyota, VAG, Vauxhall and Volvo
 - > Injector adapters M20, M22, M24 and Stanadyne injectors for Ford
 - > Spark plug adapters M10, M12, M14 and M18
 - > Suitable for most cars, trucks, buses, agricultural and marine engines
 - > Additional pressure gauge for pressure drop test
 - > All gauges with rubber protection



KOMPRESYON TEST CİHAZI SET DİZEL DIESEL ENGINE COMPRESSION TEST KIT

Art No: 1500-8008



Setin içerdiği farklı adaptörler sayesinde pek çok araç tipi için uygun kullanıma sahiptir kompresyon test cihazı setidir. BMW, Mercedes, Ford, VW, Toyota, Renault, Volvo, Mazda, Citroen, Opel, Nissan, Peugeot, Vauxhall gibi araçların dizel motorları için uygundur. Plastik çantasında teslim edilir. İçeriğinde şu parçaları bulundurm;

- > 1 adet manometre (0-70 bar) (hata payı 5%)
- > 90° dirsek kol
- > Buji adaptörü, M10 x 1.25 (114.5 mm)
- > Buji adaptörü, M10 1.0 (119 mm uzunluğunda)
- > Buji adaptörü, M10 x 1.25 (73.5 mm uzunluğunda)
- > Buji adaptörü, M12 1.25 (54 mm uzunluğunda)
- > Buji adaptörü, M14 1.25 (72 mm uzunluğunda)
- > Enjektör adaptörü, M20 x 1,5 (78 mm uzunluğunda)
- > Enjektör adaptörü, M24 x 2,0 (65 mm uzunluğunda)
- > Enjektör adaptörü, Ø 21 mm (114 mm uzunluğunda)
- > Stanadyne enjektör adaptör, Ø 19mm (112 mm uzunluğunda)

It is a compression testing set that is suitable for many types of vehicles due to its various types of adapters. Suitable for diesel engines of vehicles such as BMW, Mercedes, Ford, VW, Toyota, Renault, Volvo, Mazda, Citroen, Opel, Nissan, Peugeot, Vauxhall. Delivered in its plastic case. It contains the following parts;

- > 1 manometer (0-70 bar) (tolerance +-5%)
- > 90° elbow
- > Glow plug adapter, m10 x 1.25 (114.5 mm)
- > Glow plug adapter, m10 x 1.0 (119 mm long)
- > Glow plug adapter, m10 x 1.25 (73.5 mm long)
- > Glow plug adapter, m12 x 1.25 (54 mm long)
- > Glow plug adapter, m14 x 1.25 (72 mm long)
- > Injector adapter, m20 x 1.5 (78 mm long)
- > Injector adapter, m24 x 2.0 (65 mm long)
- > Injector adapter, Ø 21 mm (114 mm long)
- > Stanadyn injector adapter, Ø 19 (112 mm long)

KOMPRESYON TEST CİHAZI SET DİZEL DIESEL ENGINE COMPRESSION TEST KIT

Art No: 1500-62660

Setin içerdığı farklı adaptörler sayesinde pek çok araç tipi için uygun kullanıma sahiptir kompresyon test cihazı setidir. BMW, Mercedes, Ford, VW, Toyota, Renault, Volvo, Mazda, Citroen, Opel, Nissan, Peugeot, Vauxhall gibi araçların dizel motorları için uygundur. Plastik çantasında teslim edilir. İçeriğinde şu parçaları bulundurmur;

- > 1 adet manometre (0-70 bar) (hata payı 5%)
- > 90° dirsek kol
- > Buji adaptörü, M10 x 1.25 (114.5 mm)
- > Buji adaptörü, M10 1.0 (119 mm uzunluğunda)
- > Buji adaptörü, M10 x 1.25 (73.5 mm uzunluğunda)
- > Buji adaptörü, M12 1.25 (54 mm uzunluğunda)
- > Buji adaptörü, M14 1.25 (72 mm uzunluğunda)
- > Enjektör adaptörü, M20 x 1,5 (78 mm uzunluğunda)
- > Enjektör adaptörü, M24 x 2,0 (65 mm uzunluğunda)
- > Enjektör adaptörü, Ø 21 mm (114 mm uzunluğunda)
- > Stanadyne enjektör adaptör, Ø 19mm (112 mm uzunluğunda)

It is a compression testing set that is suitable for many types of vehicles due to its various types of adapters. Suitable for diesel engines of vehicles such as BMW, Mercedes, Ford, VW, Toyota, Renault, Volvo, Mazda, Citroen, Opel, Nissan, Peugeot, Vauxhall. Delivered in its plastic case. It contains the following parts;

- > 1 manometer (0-70 bar) (tolerance +/-5%)
- > 90° elbow
- > Glow plug adapter, m10 x 1.25 (114.5 mm)
- > Glow plug adapter, m10 x 1.0 (119 mm long)
- > Glow plug adapter, m10 x 1.25 (73.5 mm long)
- > Glow plug adapter, m12 x 1.25 (54 mm long)
- > Glow plug adapter, m14 x 1.25 (72 mm long)
- > Injector adapter, m20 x 1.5 (78 mm long)
- > Injector adapter, m24 x 2.0 (65 mm long)
- > Injector adapter, Ø 21 mm (114 mm long)
- > Stanadyn injector adapter, Ø 19 (112 mm long)



REFRAKTOMETRE AKÜ-ASİT-CAM SUYU-BLUE REFRACTOMETER BATTERY-ACID-SCREENWASH-BLUE

Art No: 1500-1824



Çeşitli fonksiyonlara sahip optik test cihazı:

- > Akü asidinin yoğunluğu test eder 1.1 to 1.4 kg/l
- > Soğutma suyu antifriz test eder: 0°C den -50°C ye (etilen ve propilen alt bölümlerine ayrılır)
- > Etanol ve alkol bazlı cam sularının değerini ölçer: 0°C den -40°C ye
- > Ürea Blue (AUS32) test eder
- > Ayarlanabilir oküler
- > Hassasiyet +/- % 5

Optical tester with various functions:

- > Testing of density of battery acid 1.1 to 1.4 kg/l
- > Testing of coolant water anti-freeze 0°C to -50°C (subdivides into ethylene and propylene)
- > Testing ethanol and alcohol-based screen washer fluids: 0°C to -40°C
- > Testing urea Blue (AUS32)
- > Adjustable ocular
- > Precision +/- 5%

BOME AKÜ ANTIFREEZE AND COOLANT TESTER

Art No: 0903-BT

Soğutma suyundaki antifriz oranını test etmek için kullanılır.

Is used to measure the antifreeze rate in the engine coolant.



BOME ANTİFRİZ GEFO 1100

ANTIFREEZE AND COOLANT TESTER HYDROMETER GEFO 1100

Art No: 0903-GEF01100

- > Soğutma suyundaki antifriz oranını (etandiyol, etil alkol) test etmede kullanılır.
- > +15°C ile +70°C arasındaki tüm işletim ısılarında doğru gösterir.
- > Çekiş Hortumunun Uzunluğu: 200 mm.
- > Ürün Toplam Uzunluğu: 152 mm.
- > Ölçüm Aralığı: -5° ile 40° arası
- > Çekiş Hacmi: 52 mL.
- > Ağırlık: 130 gr.

- > *Is used to measure the antifreeze rate in the engine coolant.*
- > *It shows correctly at all operating temperatures between +15°C and +70°C.*
- > *Length of Traction Hose: 200 mm.*
- > *Product Total Length: 152 mm.*
- > *Measuring Range: -5° to 40°*
- > *Traction Volume: 52 mL.*
- > *Weight: 130 gr.*

BOME ANTİFRİZ ANTIFREEZE AND COOLANT TESTER HYDROMETER

Art No: 1500-1822

Soğutma suyundaki antifriz oranını test etmede kullanılır. Sabit kontrol işlemi sayesinde tüm motor ısılarında doğrudan okuma sağlar. Damlamayı önleyen döner supapa ve sağlam plastik dış gövdeye sahiptir. Kullanılması kolay ve hızlıdır.

It is used to test the antifreeze rate in cooling water. Due to its stable control process, it provides direct reading at all engine temperatures. It has a sturdy plastic outer body and a rotating valve to prevent dripping. Quick and easy to use.

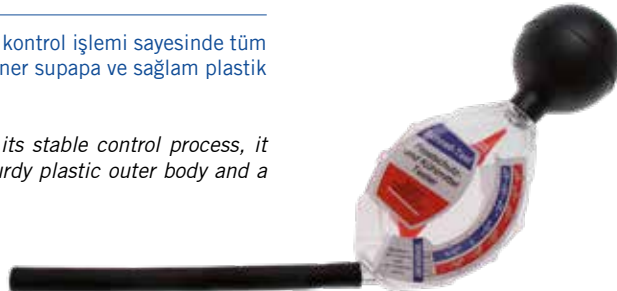

TAKOGRAF KAĞIDI DİJİTAL RULO 3 LÜ
DIGITAL TACHOGRAPH PAPER ROLL (3 PIECES)

Art No: 0903-R3

Tüm ruhsatlı dijital takometreler için baskı kâğıdı olarak kullanılır. Normal şartlarda muhafaza edildiğinde en az 10 yıl okunabilir ya da üzerine baskı yapılabilir. Bir pakette 3 rulo bulunur.

Used as printing paper for all licensed digital tachometers. When stored under normal conditions, it can be read or printed for at least 10 years. One pack contains 3 rolls.



FAR AYAR CİHAZI LAZERLİ DİJİTAL GÖSTERGE
HEADLIGHT ALIGNER

Art No: 0903-08

Araç farlarını düzenlemek için kullanılır. Dijital göstergeye, LDR sonara, Ultra Stream lazere, Lazerli ölçüm sistemine, PL lense, 9V DC Bataryaya ve Slide off kauçuk kilitlemeli sıkma sistemine sahiptir.

It is used for adjusting the vehicle lights. It has a digital screen, LDR sonar, Ultra Stream Laser, Laser Measuring, PL lens, 9V DC battery and Slide Off Lock system.



METRE 5 M MEASURING TAPE 5 M

Art No: 0903-5M

Darbeye dayanıklı plastik gövdeye, kemer kancasına ve çift perçinlenmiş uç kancası sayesinde sağlam şeride sahiptir.

It has impact resistant plastic body, belt hanger and sturdy strip due to the double-riveted end hook.



ÇELİK CETVEL 30 CM STEEL RULER 30 CM

Art No: 0903-SR

30 cm ölçme kapasitesi olan çelik ev-ofis tipi cetvel.

Steel home-office type ruler with a measuring capacity of 30 cm.



KONTROL KALEMİ 140 MM 220-250 V CONTROL PEN 140 MM 220-250 V

Art No: 1408-VT7850-140

KONTROL KALEMİ 180 MM 220-250 V CONTROL PEN 180 MM 220-250 V

Art No: 1408-VT7854-180

- › DIN ISO
- › 3 Komponentli konforlu sap
- › Yüksek kalite ham madde ve işçilik
- › %100 garanti
- › Hesaplı fiyat
- › Memnuniyet garantisi
- › 50 HRC sertleştirilmiş uzun ömürlü ve dayanıklı Nikel kaplama uç
- › Çok dayanıklı ABS Kraftgrip MICRO kaymaz yüzey
- › Daha fazla görüntü kalitesi için özel ve çok şeffaf pencere

- › DIN ISO
- › Comfortable handle with 3 components.
- › High quality raw materials and workmanship
- › 100% guarantee
- › Affordable price
- › Satisfaction guaranteed
- › 50 HRC hardened long lasting and durable Nickel plated tip
- › Very durable ABS Kraftgrip MICRO non-slip surface
- › Special and very transparent window for greater image quality



MULTİMETRE DİJİTAL
MULTIMETER DIGITAL

Art No: 1500-63402

- › Darbeye dayanıklı plastik koruma
- › Montajlı menteşe ile
- › Enerji tasarruflu LCD ekran
- › Veri tutma düğmesi
- › Güç kaynağı: 9V blok pil
- › CAT II alanındaki ölçümler için uygundur
- › Ölçüm aralıkları:
DC voltajı: 200 mV - 2 V - 20 V - 200 V - 600 V
AC voltajı: 200 V - 600 V
Direnç: 200 Ohm - 2 bileşenli Ohm - 20 KOhm - 200 KOhm - 2 MOhm
DC akımı: 20 μ A - 200 μ A - 2 mA - 20 mA - 200 mA - 10 A
Diyot ileri voltajı

- › Shock resistant plastic protection
- › With put-up hinge
- › Energy-saving LCD display
- › Data hold button
- › Power supply: 9V block battery
- › Suitable for measurements in CAT II area
- › Measuring ranges:
DC voltage: 200 mV - 2 V - 20 V - 200 V - 600 V
AC voltage: 200 V - 600 V
Resistance: 200 Ohm - 2-component Ohm - 20 KOhm - 200 KOhm - 2 MOhm
DC current: 20 μ A - 200 μ A - 2 mA - 20 mA - 200 mA - 10 A
Diode forward voltage



MULTİMETRE DİJİTAL DIGITAL MULTIMETER

Art No: 1500-63400

- > 3.5 Dijital LCD
- > Düşük şarj göstergesi
- > Aşırı yük koruması
- > Manuel aralığı seçimi
- > Emniyet priz ve fişleri
- Ölçüm Aralığı:**
- > DC Voltage 200 mV, 2000 mV, 20 V, 200 V, 250 V
- > AC Voltage 200 V, 250 V
- > DC Current 200 µA, 2000µA, 20 mA, 200 mA, 10 A
- > Resistance 200 Ohm, 2000 Ohm, 20 kOhm, 200 kOhm, 2000 kOhm
- > Sesli süreklilik 50 Ohm altında sesler
- > Okuma ileri gerilim ile diyot testi

- > 3.5 Digits LCD
- > Low battery indication
- > Overload protection
- > Manual range selection
- > Safety sockets and plugs

Measuring Range:

- > DC Voltage 200 mV, 2000 mV, 20 V, 200 V, 250 V
- > AC Voltage 200 V, 250 V
- > DC Current 200 µA, 2000µA, 20 mA, 200 mA, 10 A
- > Resistance 200 Ohm, 2000 Ohm, 20 kOhm, 200 kOhm, 2000 kOhm
- > Audible continuity sounds under 50 Ohm
- > Diode test with read forward voltage



DİJİTAL PENSAMPERMETRE 200A DIGITAL CLAMP METER

Art No: 1500-2203



- > LCD ekran, 3 1/2 haneli (1999 sayımına kadar)
- > Okuma hızı: 3 okuma/sn
- > Polarite göstergesi
- > Aşırı yük göstergesi
- > Boyutlar: (U x G x Y) 193 x 73 x 25 mm
- > Ağırlık: 145 g (pil dahil)
- > Güç gereksinimleri: 2 x 1,5V (AAA)
- > Saklama çantası, 2 ölçüm kablosu ve 2 pil dahil

Ölçüm Aralığı:

- > DC voltajı: 200 V / çözünürlük: 100 mV, 600 V / çözünürlük: 1 V
- > AC voltajı: 200 V / çözünürlük: 100 mV, 600 V / çözünürlük: 1 V
- > AC akımı: 2000 mA / çözünürlük 1 mA, 20 A / çözünürlük 10 mA, 600 A / çözünürlük 1 A
- > Direnç (Ohm): 200 Ohm / çözünürlük 0.1 Ohm , 200 KOhm / çözünürlük 100 Ohm

- > LCD display, 3 1/2-digit (up to 1999 count)
- > Reading rate: 3 reading/sec
- > Polarity indication
- > Overload indication
- > Dimensions: (L x W x H) 193 x 73 x 25 mm
- > Weight: 145 g (incl. battery)
- > Power requirements: 2 x 1.5V (AAA)
- > Incl. storage bag, 2 measuring cables and 2 batteries

Measuring Range:

- > DC voltage: 200 V / resolution: 100 mV, 600 V / resolution: 1 V
- > AC voltage: 200 V / resolution: 100 mV, 600 V / resolution: 1 V
- > AC current: 2000 mA / resolution 1 mA, 20 A / resolution 10 mA, 600 A / resolution 1 A
- > Resistance (Ohm): 200 Ohm / resolution 0.1 Ohm , 200 KOhm / resolution 100 Ohm

FREN DİSK KALINLIK KUMPASI DİJİTAL
DIGITAL MICROMETER

Art No: 1500-8675

- › Fren diski kalınlığı ve diğer tüm ölçümler için de uygundur.
- › Ölçüm, bir açma koluna basarak açılan yay mekanizması ile gerçekleştirilir.
- › Çözünürlük: 0.01 mm.
- › *For quick and easy determination of e.g. brake disc thickness, also suitable for all other measurements.*
- › *Measurement is carried out via spring mechanism, opening by pressing an opening lever.*
- › *Resolution: 0.01 mm.*



MİKROMETRE 0,01 MM,0-25 MM
MICROMETER 0,01 MM, 0 - 25 MM

Art No: 1500-1935

- › Dişlilerdeki, valflerdeki vb. Şimlerin hassas ölçümü için kullanılır.
- › Ölçüm aralığı: 0 - 25 mm
- › *Can used for precise measuring of shims at gears, valves, etc.*
- › *Measuring range: 0 - 25 mm*

MİKROMETRE 0,001 MM,0-25 MM DİJİTAL
DIGITAL MICROMETER 0 - 25 MM

Art No: 1500-8427

- › Dişlilerdeki, valflerdeki vb. Şimlerin hassas ölçümü için kullanılır.
- › Ölçüm aralığı: 0 - 25 mm
- › Ekran çözünürlüğü: 0.001 mm
- › Ölçüm çözünürlüğü: +/- 4 µm
- › Ölçme kuvveti: 5 - 10 N
- › Pili CR 2032 (dahil)
- › *Can used for precise measuring of shims at gears, valves, etc.*
- › *Measuring range: 0 - 25 mm*
- › *Display resolution: 0.001 mm*
- › *Measuring resolution: +/- 4 µm*
- › *Measuring force: 5 - 10 N*
- › *Battery CR 2032 (included)*



KUMPAS MEKANİK STANDART 0-150
PRECISION VERNIER CALLIPER 0 - 150

Art No: 1500-1932

KUMPAS MEKANİK STANDART 0-200
PRECISION VERNIER CALLIPER 0 – 200

Art No: 1500-1933

KUMPAS MEKANİK STANDART 0-300
PRECISION VERNIER CALLIPER 0 – 300

Art No: 1500-1934

- › Nonius 1/20 mm
- › Ölçüm: iç / dış / derinlik
- › Ölçüm aralığı: 0 - 150 mm veya 0 - 200 mm veya 0 - 300 mm
- › Deri çantada
- › Ürün yüzeyi: krom kaplama

- › Nonius 1/20 mm
- › Measurement: internal/external/depth
- › Measuring range: 0 - 150 mm or 0 – 200 mm or 0 – 300 mm
- › In leather case
- › Surface finish: chrome-plated



DİJİTAL KUMPAS 150 MM
DIGITAL CALLIPER 150 MM

Art No: 1500-1930



- › Ekstra geniş ekran
- › mm / inç ölçek ve 1/100 mm okuma
- › Her pozisyonda sıfır reset, metrik / inç dönüşümü
- › +/- Ekran
- › Pil dahil
- › Plastik çantada

- › Extra large display
- › Scale in mm/inch, reading 1/100 mm
- › Zero reset in any position, metric/inch conversion
- › +/- display
- › Incl. battery
- › In plastic case

SU TERAZİSİ DİJİTAL 450 MM
DIGITAL WATER BALANCE

Art No: 1404-DLCD450

Su terazili dijital LCD açı ölçer, açıları aktarmak ve ölçmek için kullanılan 450 mm alüminyum profil gövdeden yapılmıştır. Uzun ömürlü kullanıma uygundur.

Digital LCD angle meter with a spirit level is made of 450 mm aluminium profile body, used to transfer and measure angles. Suitable for long-lasting use.



DİYOT TEST ALETİ 3-48 VOLT
DIODE TESTER 3-48 VOLT

Art No: 1500-723

Yalıtılmış kordonların dolgunlaştırılmasını sağlar

Allows stippling of insulated cords



VOLTAJ TEST CİHAZI 6-24 VOLT
VOLTAGE TESTER, 6-24 VOLT

Art No: 1500-2172

- > Çift izoleli uç
- > Çok amaçlı kullanım
- > Double insulated tip
- > Multiple applications

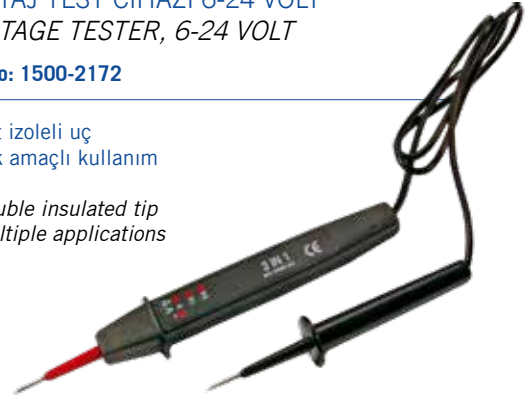

OTO TİPİ KONTROL KALEMİ 6-24V İĞNELİ
CAR LIGHT TESTER 6-24V SPINULE

Art No: 1500-2072

- > Kısa devreleri ve kesintileri bulmak için
- > Vidalanabilir kapakla korunan test ucu
- > Timsah klipsi ile
- > Paslanmaz çelikten yapılmış test ucu
- > Pirinç gövde ve kapak
- > Brüt ağırlık: 50 gram
- > Voltaj aralığı: 6 - 24V
- > Uzunluk: 125 mm

- > To find short circuits and outages
- > Test tip protected by screwable cap
- > With alligator clip
- > Test tip made of stainless steel
- > Brass body and cap
- > Gross weight: 50 grams
- > Voltage range: 6 - 24V
- > Length: 125 mm



RADYATÖR TEST CİHAZI 28 PARÇA RADIATOR TESTER 28 PCS

Art No: 1404-8098

- › Tüm standart araçlar için uygundur.
- › 0 - 2.5 bar arası basınçların ölçümü için kullanılır.
- › Alternatörü ve soğutma sıvısını tekrar doldurmak için ilave bir alternatör bakım kiti de içerir.
- › Suitable for all standard vehicles.
- › It is used to measure pressures from 0 to 2.5 bar.
- › It also includes an additional alternator maintenance kit to refill the alternator and coolant.



YAĞ TAHLİYE TAMİR TAKIMI 114 PARÇA OIL DRAIN REPAIR KIT 114 PIECES

Art No: 1404-300877



Dayanıklı malzemeden üretilmiş taşıma çantası ile beraber gelmektedir. Krom-molibden çelikten üretilmiş olup uzun süreli kullanım ömrü sunmaktadır.

Teslimat Kapsamı:

1x tamir takımı

Yağ tahliye için tamir takımı | 114 adet

- › 6 adet kılavuz: M13 x 1,25 mm, M13 x 1,5 mm, M15 x 1,5 mm, M17 x 1,5 mm, M20 x 1,5 mm ve M22 x 1,5 mm
- › Belirtilen kılavuz boyutlarında 6 adet yağ tahliye tapası
- › 72 alüminyum conta: Ø 13 - 15 - 17 - 20 - 22 mm
- › Malzeme: krom-molibden çeliği

The product comes with a carrying case made of durable material. It is made of chromium-molybdenum steel and offers a long service life.

Scope of delivery:

1x repair kit

Repair kit for oil drain thread | 114 pieces

- › 6 pcs guides: M13 x 1.25 mm, M13 x 1.5 mm, M15 x 1.5 mm, M17 x 1.5 mm, M20 x 1.5 mm and M22 x 1.5 mm
- › 6 pcs oil drain plugs in specified guide sizes
- › 72 aluminum seals: Ø 13 - 15 - 17 - 20 - 22 mm
- › Material: chrome-molybdenum steel

HUNİ 4 PARÇA 50-75-100-125 MM
4 PIECE FUNNEL SET 50-75-100-125 MM

Art No: 1500-8029

50 - 75 - 100 - 125 mm çaplarında 4 adet huniden oluşan settir.

The set that is composed of 4 funnels with 50 - 75 - 100 - 125 mm diameters.



HUNİ HORTUMLU 140 MM
FUNNEL WITH HOSE 140 MM

Art No: 1500-8031

Elek ile beraber teslim edilir. 140 mm çapında ağza ve 290 mm uzunluğunda esnek çıkarılabilir boyna sahiptir.

Delivered with its sieve. It has 140 mm diameter opening and 290 mm long flexible removable pipe.

TAVA (ATIK YAĞ) 3,5 L
OIL DRAIN PAN 3,5 L

Art No: 1500-9979

Profesyonel bir şekilde yağ değişim ve kirlı parça temizliğinde kullanılır. HDPE plastikten imal edilmiştir. 60°C'ye kadar asitler, alkaliler, alkoller, yağ, benzin gibi çoęu solvente ve maddeye dayanıklıdır.

Professionally used for oil change and cleaning of dirty parts. Made of HDPE plastic. Resistant to most solvents such as acids, alkalis, alcohols, oil, gasoline, up to 60°C.



TAVA (ATIK YAĞ) 15 L
OIL DRAIN PAN 15 L

Art No: 1500-9980

Profesyonel bir şekilde yağ değişim ve kirlı parça temizliğinde kullanılır. HDPE plastikten imal edilmiştir. 60°C'ye kadar asitler, alkaliler, alkoller, yağ, benzin gibi çoęu solvente ve maddeye dayanıklıdır.

Professionally used for oil change and cleaning of dirty parts. Made of HDPE plastic. Resistant to most solvents such as acids, alkalis, alcohols, oil, gasoline, up to 60°C.

HUNİ ESNEK DÖKME AĞIZLI VE KAPAKLI 1 L FUNNEL WITH FLEXIBLE POURING SPOUT AND LID 1 L

Art No: 1404-F1

Teslimat kapsamı: 1x yağ tenekesi

- › Pratik ağızlı ve vidalı kapaklı yağ bidonu 1 L
- › Motor yağı, fren hidroliği, akü sıvısı ve diğer asidik olmayan sıvılar için uygundur
- › Hassas sıvı tahliyesi için 0,5 L'lik artışlarla ölçüm ölçeği
- › Malzeme: Polietilen (PE)
- › Kapasite: 1 litre
- › Brüt ağırlık: 110 g
- › Renk: Beyaz / Şeffaf

Scope of delivery: 1x oil can

- › Oil drum 1 L with practical spout and screw cap
- › Suitable for engine oil, brake fluid, battery fluid and other non-acidic liquids
- › With measuring scale in 0.5 L increments for precise liquid evacuation
- › Material: Polyethylene (PE)
- › Capacity: 1 liter
- › Gross weight: 110 g
- › Color: White / Transparent



HUNİ ESNEK DÖKME AĞIZLI VE KAPAKLI 2 L FUNNEL WITH FLEXIBLE POURING SPOUT AND LID 2 L

Art No: 1404-F2

Teslimat kapsamı: 1x yağ tenekesi

- › Pratik ağızlı ve vidalı kapaklı yağ bidonu 2 L
- › Motor yağı, fren hidroliği, akü sıvısı ve diğer asidik olmayan sıvılar için uygundur
- › Hassas sıvı tahliyesi için 0,5 L'lik artışlarla ölçüm ölçeği.
- › Malzeme: Polietilen (PE)
- › Kapasite: 2 litre
- › Brüt ağırlık: 164 g
- › Renk: Beyaz / Şeffaf

Scope of delivery: 1x oil can

- › Oil can with practical spout and screw lid 2L
- › Suitable for engine oil, brake fluid, battery fluid and other non-acidic fluids
- › With measuring scale in 0.5 L increments for precise liquid removal
- › Material: Polyethylene (PE)
- › Capacity: 2 liters
- › Gross weight: 164 g
- › Color: White / Transparent



HUNİ ESNEK DÖKME AĞIZLI VE KAPAKLI 3 L
FUNNEL WITH FLEXIBLE POURING SPOUT AND LID 3 L

Art No: 1404-F3

Teslimat kapsamı: 1x yağ tenekesi

- › Pratik ağızlı ve vidalı kapaklı yağ bidonu 3 L
- › Motor yağı, fren hidroliği, akü sıvısı ve diğer asidik olmayan sıvılar için uygundur
- › Hassas sıvı tahliyesi için 0,5 L'lik artışlarla ölçüm ölçeği
- › Malzeme: Polietilen (PE)
- › Kapasite: 3 litre
- › Brüt ağırlık: 210 g
- › Renk: Beyaz / Şeffaf

Scope of delivery: 1x oil can

- › *Oil can with practical spout and screw lid 3 L*
- › *Suitable for engine oil, brake fluid, battery fluid and other non-acidic fluids*
- › *With measuring scale in 0.5 L increments for precise liquid removal*
- › *Material: Polyethylene (PE)*
- › *Capacity: 3 liters*
- › *Gross weight: 210 g*
- › *Color: White / Transparent*



HUNİ ESNEK DÖKME AĞIZLI VE KAPAKLI 5 L
FUNNEL WITH FLEXIBLE POURING SPOUT AND LID 5 L

Art No: 1404-F5

Teslimat kapsamı: 1x yağ tenekesi

- › Pratik ağızlı ve vidalı kapaklı yağ bidonu 5 L
- › Motor yağı, fren hidroliği, akü sıvısı ve diğer asidik olmayan sıvılar için uygundur
- › Hassas sıvı tahliyesi için 0,5 L'lik artışlarla ölçüm ölçeği.
- › Malzeme: Polietilen (PE)
- › Kapasite: 5 litre
- › Brüt ağırlık: 363 g
- › Renk: Beyaz / Şeffaf

Scope of delivery: 1x oil can

- › *Oil can with practical spout and screw lid 5 L*
- › *Suitable for engine oil, brake fluid, battery fluid and other non-acidic fluids*
- › *With measuring scale in 0.5 L increments for precise liquid removal*
- › *Material: Polyethylene (PE)*
- › *Capacity: 5 liters*
- › *Gross weight: 363 g*
- › *Color: White / Transparent*



TORK ANAHTARI 1/4 5-25NM
TORQUE WRENCH 1/4 5-25 NM

Art No: 1404-5X25



TORK ANAHTARI 1/4 10-50NM
TORQUE WRENCH 1/4 10-50 NM

Art No: 1404-10X50



TORK ANAHTARI 1/2 28-210 NM + 1/4 5-25 NM
TORQUE WRENCH 1/2 28-210 NM + 1/4 5-25 NM

Art No: 1404-1228x1014X525



TORK ANAHTARI 3/8 10-60NM
TORQUE WRENCH 3/8 10-60 NM

Art No: 1404-10X60



TORK ANAHTARI 1/2 20-200NM
TORQUE WRENCH 1/2 20-200 NM

Art No: 1404-20X200



TORK ANAHTARI 1/2 40-220NM
TORQUE WRENCH 1/2 40-220 NM

Art No: 1404-40X220



TORK ANAHTARI 1/2 60-330NM
TORQUE WRENCH 1/2 60-330NM

Art No: 1404-60X330



TORK ANAHTARI 1/2 70-350NM
TORQUE WRENCH 1/2 70-350 NM

Art No: 1404-70X350



TORK ANAHTARI 3/4 100-500NM
TORQUE WRENCH 3/4 100-500 NM

Art No: 1404-100X500



TORK ANAHTARI 3/4 140-700NM
TORQUE WRENCH 3/4 140-700 NM

Art No: 1404-140X700



TORK ANAHTARI 3/8 5-60NM 27 PARÇA
TORQUE WRENCH 3/8 5-60NM 27 PCS

Art No: 1404-5X60

Teslimat kapsamı:

- › 1x tork anahtarı: 5-60 Nm, 10 mm - 3/8", 350 mm uzunluk
 - › 1x uzatma: 150 mm
 - › 6x T profil bitleri (Torx için): T30, T40, T45, T50, T55, T60
 - › 6x altıgen lokma uçları: H5, H6, H8, H10, H12, H14
 - › 4x dahili spline bitleri: M6, M8, M10, M12
 - › 6x altıgen lokma: 8, 9, 10, 13, 16, 17 mm
 - › 1x uç adaptörü 1/4"
 - › 1x adaptör 3/8 iç ve 1/4 dış
 - › 1x adaptör 3/8 iç ve 1/2 dış
 - › 1x plastik kasa
- › Motosiklet ve mopedlerin montaj işleri ve onarımları için ideal
 - › Eklerin güvenli bir şekilde bağlanması için
 - › Kompakt cümle derlemesi
 - › DIN EN 6789-12017-07, ISO 6789-1:2017, ASME B107.14M'ye göre tamamen kalibre edilmiştir
 - › Ölçüm aralığı 5-60 Nm arasındadır ve 0,5'lik artışlarla çok hassas bir şekilde ayarlanabilir
 - › Krom vanadyum çeliğinden yapılmış uç uçları
 - › Açıkça duyulabilen tetikleme sinyali
 - › Uygunluk testi için çalıştırma talimatlarını ve test sertifikalarını içerir
 - › Hassas bir şekilde oturan köpük ara parçaya sahip sağlam bir plastik kutuda tamamen sıralanmıştır
 - › Günlük atölye kullanımında uzun kullanım ömrüne sahip ürünler

Scope of delivery:

- › 1x torque wrench: 5-60 Nm, 10 mm - 3/8", 350 mm long
 - › 1x extension: 150 mm
 - › 6x T-profile bits (for Torx): T30, T40, T45, T50, T55, T60
 - › 6x hexagon socket bits: H5, H6, H8, H10, H12, H14
 - › 4x internal spline bits: M6, M8, M10, M12
 - › 6x hexagon sockets: 8, 9, 10, 13, 16, 17 mm
 - › 1x bit adapter 1/4"
 - › 1x adapter 3/8 internal and 1/4 external
 - › 1x adapter 3/8 internal and 1/2 external
 - › 1x plastic case
- › Ideal for motorcycle and moped assembly and repair
 - › For secure attachment of attachments
 - › Compact sentence compilation
 - › Fully calibrated according to DIN EN 6789-12017-07, ISO 6789-1:2017, ASME B107.14M
 - › Measuring range 5-60 Nm and very precisely adjustable in 0.5 increments
 - › Tipped tips made of chrome vanadium steel
 - › Clearly audible trigger signal
 - › Contains operating instructions and test certificates for conformity testing
 - › Completely sorted in a sturdy plastic case with precisely fitting foam insert
 - › Products with a long service life in daily workshop use



DİJİTAL TORK AÇI ÖLÇER 1/2 1-360 DERECE DIGITAL TORQUE ANGLE GAUGE 1/2 1°-360°

Art No: 1404-DD17340

- › Her mandalla bir dönüş açısı ölçmenizi sağlar 1/2 3/8 1/4
- › Açısal Doğruluk $\pm 2^\circ$ (30°/s hızında 90° döndürme)
- › Dönme yönü: saat yönünde, saat yönünün tersine
- › Ekran aralığı: 0-999,0°
- › Çözünürlük: 0.1°
- › Açısal ölçüm aralığı: 1°C - 360°C
- › Çalışma sıcaklığı: -10°C - 60°C
- › Depolama sıcaklığı: -20°C - 70°C
- › Tuşlar: 5
- › 2 adet AAA pil
- › Varsayılan ayar: 9
- › Parlak LED varsayılan ayarı: 6 LED (1 kırmızı + 5 yeşil)
- › Ses: Evet
- › İletişim: hayır
- › Bellek: 50
- › Nem:%90'a kadar yoğunlaşmaz
- › Titreşim testi: 10G
- › Boyutlar: 500x440x330 mm
- › Ağırlık: 0,45 kg

- › Allows you to measure an angle of rotation with each ratchet 1/2 3/8 1/4
- › Angular Accuracy $\pm 2^\circ$ (rotation by 90° at a speed of 30° / s)
- › The direction of rotation: clockwise, counterclockwise
- › Display range: 0 -999.0°
- › Resolution: 0.1°
- › Angular measuring range: 1°C - 360°C
- › Operating temperature: -10°C - 60°C
- › Storage temperature: -20°C - 70°C
- › Keys: 5
- › 2x AAA batteries
- › Default setting: 9
- › Bright LED default setting: 6 LEDs (1 red + 5 green)
- › Buzzer: Yes
- › Communication: No
- › Memory: 50
- › Humidity: Up to 90% non-condensing
- › Vibration test: 10G
- › Dimensions: 500x440x330 mm
- › Weight: 0.45 kg



TORK AÇI ÖLÇER MANYETİK KOLLU 1/2 12.5 MM
TORQUE GONIOMETER MAGNETIC HANDLE 1/2 12,5 MM

Art No: 1500-3170

- › Atolye kullanımına uygun özel kaplama
- › Gerekli açiyı doğru bir şekilde ayarlar
- › Maks. kapasite yakl. 280 Nm
- › Tahrik profili: Dahili kare
- › Brüt ağırlık: 480 gr
- › Tahrik profili boyutu, metrik: 12,5 mm
- › Sürücü profili boyutu: inç 1/2"

- › *Precise workshop finish*
- › *To accurately set the angle required*
- › *Max. capacity approx. 280 Nm*
- › *Drive profile: Internal square*
- › *Gross weight: 480 g*
- › *Drive profile size, metric: 12,5 mm*
- › *Drive profile size, inch: 1/2"*



TORK ANAHTAR SETİ 1/2 40-210 NM 5 PARÇA
TORQUE WRENCH SET 1/2 40-210 NM 5 PCS

Art No: 1404-TS

- › Tork anahtarı 1/2 inç krom vanadyum çelikten ters çevrilebilir cırcırdan oluşur ve saat yönünde ve saat yönünün tersine dönüş için tıklama sinyalli deęiřtirme kolları otomatik bırakma özelliğine sahiptir.
- › Nm ve M-Kg cinsinden çift okunabilir ölçeęi vardır.
- › Tork deęeri: 40 ila 210 Nm / 2,9 - 21,4 M-Kg
- › Toplam uzunluk: 470 mm
- › 3x Lokma anahtar uçları: 17-19-21 mm tırtıllı
- › Uzatma Barı: Daha iyi tutuş için top kilitli ve tırtıklı 125 mm uzunluęunda

- › *Torque Wrench 1/2 inch made of chrome vanadium steel has the properties of a reversible ratchet with the automatic release with click signal and changeover lever for clockwise and counterclockwise rotation.*
- › *Double readable scale in Nm and M-Kgs*
- › *Torque value: 40 to 210 Nm / 2.9 - 21.4 M-Kgs*
- › *Total length: 470 mm*
- › *3x Sockets: 17-19-21 mm with knurled*
- › *Extension: 125 mm long with ball lock and knurling for better hold*



SPATULA SET (50-80-100-120) 4 PARÇA SCRAPER SET (50-80-100-120) 4 PICES

Art No: 1500-1636

4 farklı ölçüde set. Parlak metal.

4 different sizes. Shiny metal.

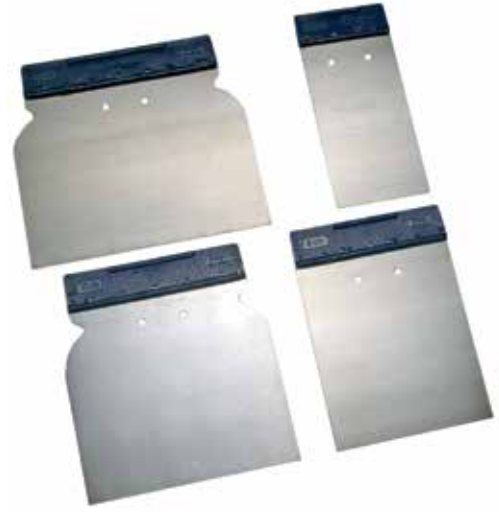

SPATULA BOY 30X105 SCRAPER 30X105

Art No: 1500-3063



- › Paslanmaz çelikten üretilmiş sert plastik tutacağa sahip spatuladır.
- › Bıçak ebadı 30 mm
- › Bıçak uzunluğu 105 mm
- › Bıçak kalınlığı: yaklaşık. 2,3 mm

- › It is a scraper made of stainless steel and it has solid rubber grip handle
- › Blade size 30 mm
- › Blade length 105 mm
- › Blade thickness: approx. 2.3 mm

SPATULA SETİ 4 PARÇA SCRAPER SET 4 PCS

Art No: 1500-363

- › Sağlam, ergonomik şekillendirilmiş kauçuk askıya sahip iki bileşenli kavrama saplı
- › Çekiçle kullanmak için delik ve metal başlık
- › Bıçak malzemesi: Paslanmaz çelik
- › Aşağıdaki spatulaları içerir:

- › 2.4 mm kalınlığında, hafifçe yassı bıçaklı örn. pas kaldırmak için:
- › Bıçak uzunluğu 94 mm x geniş 31 mm
- › Bıçak uzunluğu 43 mm x geniş 20 mm
- › 1.1 mm kalınlığında 2 kazıyıcı, keskin bir bıçak ile örn. contaları çıkarmak için:
- › Bıçak uzunluğu 94 mm x geniş 31 mm
- › Bıçak uzunluğu 43 mm x geniş 20 mm

- › Solid, ergonomically shaped rubber 2-component grip handle with hanging
- › Hole and metal cap for use with hammer
- › Blade material: Stainless steel
- › Includes the following tools:

- › 2 scrapers, 2.4 mm thick, with slightly flattened blade e.g. for removing rust:
- › Blade length 94 mm x wide 31 mm
- › Blade length 43 mm x wide 20 mm
- › 2 scrapers, 1.1 mm thick, with a sharp blade e.g. for removing seals
- › Blade length 94 mm x wide 31 mm
- › Blade length 43 mm x wide 20 mm



ELEKTRİKLI POLİSAJ MAKİNASI 1300W - 180 MM
POLISHING MACHINE 1300 W - 180 MM

Art No: 1202-P1300

- › M14 Cıvata giriş yeri vardır.
- › Velcro teknolojisi disklerle uyumlu çalışır.
- › Ayarlanabilir hızı sahiptir.
- › Güç: 1300 W
- › Rolanti Devir Sayısı: 1000-3000 RPM
- › Disk Çapı: 180 mm
- › Ağırlık: 3.10 kg
- › It has M14 bolt inlet.
- › Velcro technology works in harmony with discs.
- › It has adjustable speed.
- › Power: 1300 W
- › Number of Idle Speeds: 1000-3000 RPM
- › Disc Diameter: 180 mm
- › Weight: 3.10 kg



ELEKTRİKLI POLİSAJ MAKİNASI 1400W
POLISHING MACHINE 1400 W

Art No: 1102-14180



- › Dokunmatik başlatma ve devir ayar düğmesine sahiptir.
- › Küçük ve uzun formda büyük güç sağlar.
- › Çalışmaya yavaş bir şekilde başlar, böylece savrulmaz.
- › Devir hızı yükten etkilenmez.
- › Dakikada 1500 devir yapabilir.
- › 1400 W nominal gerilim gücüne ve M14 dişli sahiptir.
- › Kullanım Alanları: Her türlü kaportanın polisaj işlemi için kullanılabilir.
- › It has touch-operated start and cycle speed control button.
- › Provides a great power either in small and long formation.
- › It starts slowly and so it does not disperse.
- › Spin speed is not affected by the push.
- › It can make up to 1500 cycles per minute.
- › It has 1400 W nominal power and M14 thread.
- › Fields of Application: It can be used for polishing of all kinds of bodywork.

ELEKTRİKLI KESME TAŞLAMA MAKİNASI 115 750W PRO ELECTRIC GRINDING AND CUTTING MACHINE 115 750 W PRO

Art No: 1101-GWS20-115

Zorlu işler için daha yüksek güç sağlayan bu alet. Yüksek kesileme performansı ve mükemmel yönlendirme ve kullanım kolaylığı verir. Uzun çalışmalarda motor için optimum soğutma sağlar.

- › Nominal giriş gücü: 750 W
- › Rölanti devir sayısı: 11.000 dev/dak
- › Disk çapı: 115 mm
- › Çıkış gücü: 380 W
- › Taşlama mili dişi: M 14
- › Ana tutamak: Düz
- › Takım ölçüleri (genişlik) 73 mm
- › Takım ölçüleri (uzunluk) 270 mm
- › Takım ölçüleri (yükseklik) 100 mm
- › Ağırlık: 1,8 kg
- › Şalter: 2 kanallı

This tool provides higher power for tough jobs. It gives high chiselling performance and excellent orientation and ease of use. It provides optimum cooling for the engine for long runs.

- › Rated input power: 750 W
- › No-load speed: 11.000 rpm
- › Disc diameter: 115 mm
- › Power output: 380 W
- › Grinding spindle thread: M 14
- › Main handle: Straight
- › Tool dimensions (width) 73 mm
- › Tool dimensions (length) 270 mm
- › Tool dimensions (height) 100 mm
- › Weight: 1.8 kg
- › Switch: 2-way



ELEKTRİKLI KESME TAŞLAMA MAKİNASI 180 2000 W PRO ELECTRIC GRINDING AND CUTTING MACHINE 180 2000 W PRO

Art No: 1101-GWS20-180

Hafif ve kompakt makine 2000 Watt Güçlü motor ve optimum kullanım için hafif ve kompakt tasarıma sahiptir. Döner şanzıman kafası her iş durumuna optimum uyum sağlar.

- › Nominal giriş gücü: 2000 W
- › Rölanti devir sayısı: 8.500 dev / dak
- › Disk Çapı: 180 mm
- › Taşlama mili: M 14
- › Ana tutamak: Düz saplı
- › Ağırlık: 5,1 kg

The light weight and compact tool has 2000 Watt Powerful motor. It has light and compact design for optimum handling. Revolving gear head enables optimized adaptation to every work situation.

- › Rated input power: 2,000 W
- › No-load speed: 8,500 rpm
- › Disc diameter: 180 mm
- › Grinding spindle thread: M 14
- › Main handle: Shaft
- › Weight: 5.1 kg



ELEKTRİKLI KESME TAŞLAMA MAKİNASI 230 2000 W PRO
ELECTRIC GRINDING AND CUTTING MACHINE 230 2000 W PRO

Art No: 1101-GWS20-230















Optimum kullanım için hafif ve kompakt makina döner şanzıman kafası ile her iş durumuna optimum uyum sağlar.















- › Nominal giriş gücü: 2.000 W
- › Rölanti devir sayısı: 6.600 dev / dak.
- › Disk Çapı: 230 mm
- › Taşlama mili dişi: M 14
- › Ana tutamak: Düz saplı
- › Ağırlık: 5,3 kg

For optimum use, the light and compact machine provides optimum adaptation to every work situations with its rotary transmission head.

- › Rated input power: 2,000 W
- › No-load speed: 6.600 rpm
- › Disc diameter: 230 mm
- › Grinding spindle thread: M 14
- › Main handle: Shaft
- › Weight: 5.3 kg



	HAVA HORTUM GÖVDE KAMALI 6 MM	AIR HOSE COUPLER BODY 6 MM	1201-SHH6
	HAVA HORTUM GÖVDE KAMALI 8 MM	AIR HOSE COUPLER BODY 8 MM	1201-SHH8
	HAVA HORTUM GÖVDE KAMALI 10 MM	AIR HOSE COUPLER BODY 10 MM	1201-SHH10
	HAVA HORTUM GÖVDE KAMALI 13 MM	AIR HOSE COUPLER BODY 13 MM	1201-SHH13
	HAVA HORTUM ERKEK GÖVDE KAMALI 1/2	AIR HOSE COUPLER BODY MALE 1/2	1201-SSHM12
	HAVA HORTUM ERKEK GÖVDE KAMALI 3/8	AIR HOSE COUPLER BODY MALE 3/8	1201-SSHM38
	HAVA HORTUM ERKEK GÖVDE KAMALI 1/4	AIR HOSE COUPLER BODY MALE 1/4	1201-SSHM14
	HAVA HORTUM DİŞİ GÖVDE KAMALI 1/2	AIR HOSE COUPLER BODY FEMALE 1/2	1201-SSHL12
	HAVA HORTUM DİŞİ GÖVDE KAMALI 3/8	AIR HOSE COUPLER BODY FEMALE 3/8	1201-SSHL38
	HAVA HORTUM DİŞİ GÖVDE KAMALI 1/4	AIR HOSE COUPLER BODY FEMALE 1/4	1201-SSHL14
	HAVA HORTUM DİŞİ UÇ 1/4	AIR HOSE COUPLER END FEMALE 1/4	1201-SFEL14
	HAVA HORTUM DİŞİ UÇ 3/8	AIR HOSE COUPLER END FEMALE 3/8	1201-SFEL38
	HAVA HORTUM DİŞİ UÇ 1/2	AIR HOSE COUPLER END FEMALE 1/2	1201-SFEL12
	HAVA HORTUM ERKEK UÇ 1/4	AIR HOSE COUPLER END MALE 1/4	1201-SFEM14
	HAVA HORTUM ERKEK UÇ 1/2	AIR HOSE COUPLER END MALE 1/2	1201-SFEM12

	HAVA HORTUM HAVA BASMA UÇ MANDALI	AIR HOSE HANDLE	1201-SP
	HAVA HORTUM UÇ 8 MM	AIR HOSE COUPLER END 8 MM	1201-HM8
	HAVA HORTUM UÇ 10 MM	AIR HOSE COUPLER END 10 MM	1201-HM10
	HAVA HORTUM NİPEL 1/4	AIR HOSE COUPLER 1/4	1201-N14
	HAVA HORTUM NİPEL 1/2	AIR HOSE COUPLER 1/2	1201-N12
	HAVA HORTUM 2'Lİ ÇATAL 1/2	AIR HOSE COUPLER DOUBLE END 1/2	1201-F212
	HAVA HORTUM 3'LÜ ÇATAL 1/2	AIR HOSE COUPLER TRİPLEE END 1/2	1201-F312
	HAVA HORTUM DİŞİ REKORU 1/4 10 MM	AIR HOSE COUPLER FEMALE 1/4 10 MM	1201-LR1410
	HAVA HORTUM DİŞİ REKORU 1/4 12 MM	AIR HOSE COUPLER FEMALE 1/4 12 MM	1201-LR1412
	HAVA HORTUM ERKEK REKORU 1/4 8 MM	AIR HOSE COUPLER MALE 1/4 8 MM	1201-MR148
	HAVA HORTUM ERKEK REKORU 1/4 10 MM	AIR HOSE COUPLER MALE 1/4 10 MM	1201-MR1410
	HAVA HORTUM ERKEK REKORU 1/4 12 MM	AIR HOSE COUPLER MALE 1/4 12 MM	1201-MR1412
	HAVA HORTUM ERKEK REKORU 1/2 8 MM	AIR HOSE COUPLER MALE 1/2 8 MM	1201-MR128
	HAVA HORTUM ERKEK REKORU 1/2 10 MM	AIR HOSE COUPLER MALE 1/2 10 MM	1201-MR1210
	HAVA HORTUM ERKEK REKORU 1/2 12 MM	AIR HOSE COUPLER MALE 1/2 12 MM	1201-MR1212

HAVA HORTUMU MAKARALI 10 M + 1 M 8X12 MM
COMPRESSED AIR HOSE 10 M + 1 M 8X12 MM

Art No: 1404-650-10

HAVA HORTUMU MAKARALI 15 M + 1 M 8X12 MM
COMPRESSED AIR HOSE 15 M + 1 M 8X12 MM

Art No: 1404-650

10 - 15 metre uzunluğunda hava hortumudur.
Makarası sayesinde kullanımı bittiğinde toplu halde kalır.

*It is the 10 - 15 meter long compressed air hose.
Due to its reel, it remains tidy after usage.*



HAVA HORTUMU 10 M 6X12 MM
AIR HOSE 10 M 6X12 MM

Art No: 1404-AH10M

HAVA HORTUMU 15 M 8X12 MM
AIR HOSE 15 M 8X12 MM

Art No: 1404-AH15M

- › Basıncılı hava hortumu
- › Konektör 6,3 mm 1/4 inç
- › İç çap 6 mm
- › Dış çap 12 mm
- › Çalışma basıncı maks. 20 bar (290 PSI)
- › PVC hortum

- › Compressed air hose
- › Connector 6.3 mm 1/4 inch
- › Inside diameter 6 mm
- › Outside diameter 12 mm
- › Operating pressure max. 20 bar (290 PSI)
- › PVC hose

HELEZON HORTUM PU 8X12-7,5M
AIR SPIRAL HOSE PU 8x12 7,5M

Art No: 1201-02-SH8X12-7M

HELEZON HORTUM PU 8X12-15M
AIR SPIRAL HOSE PU 8x12 15M

Art No: 1201-02-SH8X12-15M

7,5 - 15 metre uzunluklarında hava hortumlarıdır. Helezon şekilleri sayesinde kullanımı bittiğinde otomatikman eski haline döner ve toplu halde kalırlar.

These are the 7,5 - 15 meter long compressed air hoses. Due to their helix shape, they automatically turn back into their primary position and remain tidy after usage.



HELEZON HORTUM PU 8x12-5M DORSE SİYAH - SARI
AIR SPIRAL HOSE PU 8X12-5M BLACK-YELLOW

Art No: 1201-02-DSH5M-BY

HELEZON HORTUM PU 8x12-5M DORSE SİYAH - KIRMIZI
AIR SPIRAL HOSE PU 8X12-5M BLACK-RED

Art No: 1201-02-DSH5M-BR

Brio Dorse Helezon Hortumları ağır vasıta araçları ve dorseleri arasındaki basınçlı bağlantıyı sağlayan helezon hortumlardır. Basınçlı havanın kontrollü bir şekilde geçmesi için helezon hortumların iç çapı ideal boyutlardadır. Kamyon ve tırlarda hava ile çalışan dorse sistemlerinin düzgün bir şekilde bağlantısını sağlar.

Brio Trailer Truck Air Spiral Hose is produced for creating a connection between heavy duty vehicles and their trailers. Dimensional sizes of the hoses are designed perfectly to control the compressed air precisely. It provides perfect connection for air operated truck and trailer systems.



HELEZON HORTUM PU 8x12-5M DORSE SARI
AIR SPIRAL HOSE PU 8X12-5M YELLOW

Art No: 1201-02-DSH5M-Y

HELEZON HORTUM PU 8x12-5M DORSE KIRMIZI
AIR SPIRAL HOSE PU 8X12-5M RED

Art No: 1201-02-DSH5M-R

ŞARTLANDIRICI SU TUTUCU YAĞLAYICI 1/2
MAINTENANCE UNIT 1/2

Art No: 1404-RL12

Yüksek basınçlı hatlarda akışkan basıncını güvenli kontrol değerlerine düşürür. Tek bir ünite ile yerden, kurulum zamanından ve maliyetinden tasarruf sağlar. Kapalı bir ortam içerisindeki veya hattaki akışkanların ve gazların akımını kontrol eder.

It reduces fluid pressure to safe control values on high-pressure lines. Saves space, installation time and cost with a single unit. Controls the flow of fluids and gases in a closed environment or line.



ŞARTLANDIRICI MİNİ CONDITIONER MINI

Art No: 1404-M0

Havalı aletler için kullanılan mini adaptör.

Mini adapter for pneumatic tools.



HAVA TABANCASI CEP İÇİN BLOW GUN FOR POCKET

Art No: 1500-3210



- > Minyatür çıkış
- > Ayarlanabilir hava çıkışı
- > Klips tutucu ile
- > Uç delik Ø yaklaşık. 5,3 mm
- > Uzunluk: 110 mm

- > Miniature finish
- > Adjustable blow
- > With clip-holder
- > Outer tip Ø approx. 5.3 mm
- > Length: 110 mm

HAVA TABANCASI PLASTİK MİNİ MINI BLOW GUN PLASTIC

Art No: 1201-AGP

Portatif boyutu ve ergonomik tasarımı sayesinde kullanımı ve taşınımı kolaydır. Güçlü üfleme kapasitesine ve düşük güç tüketimine sahiptir. Uzun ömürlü ve dayanıklıdır.

Its portable size and ergonomic design make it easy to use and carry. It has strong blowing capacity and low power consumption. It has a long serving life and is durable.



HAVA TABANCASI 5 PARÇA BLOW GUN 5 PCS

Art No: 1500-3215

3 farklı tabanca ucu ile birlikte 25 – 100 – 200 mm

With 3 nozzles: 25 - 100 - 200 mm

HAVA TABANCASI 3 PARÇA
BLOW GUN 3 PCS

Art No: 1500-3294

- > Uzunluklar: 110 - 300 - 500 mm
- > Metal uçlu
- > Plastik saplı
- > Length: 110 - 300 - 500 mm
- > Metal pipes
- > Plastic handles



HAVALI MAZOT TABANCASI
AIR SPRAY DIESEL GUN

Art No: 1500-3204

Deterjanlar ve solventler için kullanılabilir.

Can be used for detergents and solvents.

HAVALI DETAYLI TEMİZLİK TABANCASI
AIR SPRAY CLEANING GUN

Art No: 1500-3220

Sıvı temizleyiciler ve solventler için uygundur. 1 litre tank kapasitesine sahiptir. Çalışma basıncı 70 ile 110 psi arasındadır. 1/4" hava girişi vardır.

Suitable for liquid cleaners and solvents. It has 1 litre tank capacity. Working pressure is between 70 and 110 psi. It has 1/4" air inlet.



HAVALI SİLİKON VE SOSİS TABANCASI 600 PRO PNEUMATIC SEALANT AND SAUSAGE GUN 600 PRO

Art No: 1202-PSG

- › Pnömatik çalışan 600 ml silikon ve sosıs kartuş tabancasıdır.
- › Kaliteli malzemenen üretilen yapısı uzun çalışma ömrü sağlar.
- › Kullanımı kolaydır.
- › *It is a pneumatic operated 600 ml silicone and sausage cartridge gun.*
- › *The structure made of quality material provides long working life.*
- › *It is easy to use.*



HAVALI SİLİKON TABANACASI 310 ML PNEUMATIC SILICONE GUN 310 ML

Art No: 1404-AG310

- › Kartuş Kapsitesi : 310 ml
- › Tavsiye Edilen Hava Basıncı: 65 PSI (4.5 Bar)
- › *Cartridge Capacity: 310 ml*
- › *Recommended Air Pressure: 65 PSI (4.5 Bar)*

HAVALI DEKUPAJ TESTERE MAKİNASI PNEUMATIC JIGSAW SAW MACHINE

Art No: 1404-ABS

- › Dakikada Vuruş Sayısı: 9.000
- › Strok Uzunluğu (mm): 10
- › Hava Girişi (NPT): 1/4"
- › Hortum Boyutu ID İnç (mm): 3/8 (10)
- › Hava Tüketimi CFM (L/Dk): 4 (113)
- › Uzunluk İnç (mm): 9,3 (235)
- › Ağırlık Lbs (Kg): 1,2 (0,5)
- › *Strokes Per Minute: 9,000*
- › *Stroke Length (mm): 10*
- › *Air Inlet (NPT): 1/4"*
- › *Hose Size ID Inch (mm): 3/8 (10)*
- › *Air Consumption CFM (L/Min): 4 (113)*
- › *Length Inch (mm): 9.3 (235)*
- › *Weight Lbs (Kg): 1.2 (0.5)*



HAVALI KALIPÇI TAŞLAMA
PNEUMATIC DIE GRINDING

Art No: 1404-HG

- › Serbest Hız (RPM): 23.000
- › Pens Boyutu İnç (mm): 1/4 (6)
- › Hava Girişi (NPT): 1/4"
- › Hortum Boyutu Kimliği İnç (mm): 3/8 (10)
- › Hava Tüketimi CFM (L/Dk): 4 (113)
- › Uzunluk İnç (mm): 6.8 (172)
- › Ağırlık Lbs (Kg): 1,3 (0,6)
- › *Free Speed (RPM): 23,000*
- › *Collet Size Inch (mm): 1/4 (6)*
- › *Air Inlet (NPT): 1/4"*
- › *Hose Size ID Inch (mm): 3/8 (10)*
- › *Air Consumption CFM (L/Min): 4 (113)*
- › *Length Inch (mm): 6.8 (172)*
- › *Weight Lbs (Kg): 1.3 (0.6)*



HAVALI PERÇİN TABANCASI (2,4 - 4,8)
PNEUMATIC RIVET GUN (2.4 - 4.8)

Art No: 1404-AR2448

- › Kör Perçin Ayar Kapasitesi: 3/16"
- › Çekiş Gücü (Lbs): 1.940
- › Strok Uzunluğu (İnç): 9/16
- › Hava Girişi (NPT): 1/4"
- › Hortum Boyutu Kimliği İnç (mm): 3/8 (10)
- › Uzunluk İnç (mm): 10.6 (270)
- › Ağırlık Lbs (Kg): 4,4 (1,9)
- › *Blind Rivet Setting Capacity: 3/16"*
- › *Traction Power (Lbs): 1,940*
- › *Stroke Length (Inch): 9/16*
- › *Air Inlet (NPT): 1/4"*
- › *Hose Size ID Inch (mm): 3/8 (10)*
- › *Length Inch (mm): 10.6 (270)*
- › *Weight Lbs (Kg): 4.4 (1.9)*

HAVALI RENDE ZIMPARA MAKİNASI
PNEUMATIC STRAIGHT LINE SANDER

Art No: 1202-HRM

- › Dakikada Vuruş Sayısı: 2.500
- › Ped Boyutu (İnç): 2-1 / 2" x 15-3/4"
- › Hava Girişi (NPT): 1/4"
- › Hortum Boyutu Kimliği İnç (mm): 3/8 (10)
- › Hava Tüketimi CFM (L/Dk): 4 (113)
- › Uzunluk İnç (mm): 15.8 (401)
- › Ağırlık Lbs (Kg): 6,25 (3,1)
- › Çift Piston
- › *Strokes Per Minute: 2,500*
- › *Pad Size (Inch): 2-1/2" x 15-3/4"*
- › *Air Inlet (NPT): 1/4"*
- › *Hose Size ID Inch (mm): 3/8 (10)*
- › *Air Consumption CFM (L/Min): 4 (113)*
- › *Length Inch (mm): 15.8 (401)*
- › *Weight Lbs (Kg): 6.25 (3.1)*
- › *Double Piston*



HAVALI BANT ZIMPARA MAKİNASI 10X330 PNEUMATIC BELT SANDER 10X330

Art No: 1404-BS10X330

- › Serbest Hız (RPM): 20.000
- › Kemer Boyutu İnce (mm): 3/8 x 13 (10 x 330)
- › Hava Girişi (NPT): 1/4"
- › Hortum Boyutu Kimliği İnce (mm): 3/8 (10)
- › Hava Tüketimi CFM (L/Dk): 3,9 (110)
- › Uzunluk İnce (mm): 12 (305)
- › Ağırlık Lbs (Kg): 2,0 (0,9)

- › *Free Speed (RPM): 20,000*
- › *Belt Size Inch (mm): 3/8 x 13 (10 x 330)*
- › *Air Inlet (NPT): 1/4"*
- › *Hose Size ID Inch (mm): 3/8 (10)*
- › *Air Consumption CFM (L/Min): 3.9 (110)*
- › *Length Inch (mm): 12 (305)*
- › *Weight Lbs (Kg): 2.0 (0.9)*



HAVALI DAİRESEL ZIMPARA MAKİNESİ 5 MM 12000 DEVİR PNEUMATIC RANDOM ORBITAL SANDER 5 MM 12000

Art No: 1202-02

- › Kompakt ve hafiftir. Yüksek torka sahiptir. Hızı ve gücü kolay bir şekilde kontrol edilebilir.
- › Pürüzlü yüzeylerde dahi hızlı çalışma sağlar.
- › Kullanışlı ve kullanımı kolaydır.
- › *Compact and lightweight. It provides high torque and easy control of speed and power.*
- › *It makes a quick work even on rough spots.*
- › *It is convenient and easy to use.*



HAVALI YÜZEY TEMİZLEME TABANCASI
PNEUMATIC SURFACE BLASTER

Art No: 1404-USB3500

Özellikler:

- › Farklı Tip Tekerler (Tamir Çalışması Öncesi Metal Yüzeylerin Hazırlanması İçin)
- › Güvenlik Görevlisi (Kullanıcıyı Enkazdan / Kıvılcımlardan Koruyun)
- › Adaptör (Patentli)
- › Kauçuk Silgi (Patentli)
- › Emniyet Gaz Kolu
- › Arka Egzoz
- › Düşük Gürültü 83 dB(A)
- › Serbest Hız (RPM): 3.500
- › Hava Girişi (NPT): 1/4"
- › Hortum Boyutu Kimliği İnç (mm): 3/8 (10)
- › Ortalama Hava Tüketimi CFM (L/Dk): 10,8 (305)
- › Hava Tüketimi CFM (L/Dk) @ Yük: 21,6 (610)
- › Uzunluk İnç (mm): 10.7 (272)
- › Ağırlık Lbs (Kg): 2,6 (1,2)
- › Gürültü Seviyesi dB(A): 83

Features:

- › Different Type Wheels
(For the Preparation of Metal Surfaces Prior to Remedial Work)
- › Safety Guard (Protect User from Debris / Sparks)
- › Adaptor (Patented)
- › Rubber Eraser (Patented)
- › Safety Throttle Lever
- › Rear Exhaust
- › Low Noise 83 dB(A)
- › Free Speed (RPM): 3,500
- › Air Inlet (NPT): 1/4"
- › Hose Size ID Inch (mm): 3/8 (10)
- › Average Air Consumption CFM (L/Min): 10.8 (305)
- › Air Consumption CFM (L/Min) @ Load: 21.6 (610)
- › Length Inch (mm): 10.7 (272)
- › Weight Lbs (Kg): 2.6 (1.2)
- › Noise Level dB(A): 83



HAVALI PÜTÜR TABANCASI
PNEUMATIC BLOW GUN

Art No: 1500-3203

- › Tüm standart kartuşlara uyar.
- › 600 mm esnek hava hortumu dahildir.
- › Fits on all standard cartridges
- › Incl. flexible 600 mm air hose

HAVALI CAM FİTİL KESME MAKİNASI PNEUMATIC GLASS ROVING CUTTING MACHINE

Art No: 1404-AWC

- > Salınım (Döngü) Dakika Başına: 20.000
- > Strok Ark: 3°
- > Hava Girişi (NPT): 1/4"
- > Hortum Boyutu Kimliği İnç (mm): 3/8 (10)
- > Hava Tüketimi CFM (L/Dk): 4 (113)
- > Uzunluk İnç (mm): 7,9 (200)
- > Ağırlık Lbs (Kg): 2,25 (1)

- > Oscillation (Cycles) Per Min: 20,000
- > Stroke Arc: 3°
- > Air Inlet (NPT): 1/4"
- > Hose Size ID Inch (mm): 3/8 (10)
- > Air Consumption CFM (L/Min): 4 (113)
- > Length Inch (mm): 7.9 (200)
- > Weight Lbs (Kg): 2.25 (1)



HAVALI CAM FİTİL KESME MAKİNASI BİÇAĞI 57 MM
PNEUMATIC GLASS ROVING CUTTER KNIFE 57 MM

Art No: 1404-1457B

HAVALI CAM FİTİL KESME MAKİNASI BİÇAĞI 30 MM
PNEUMATIC GLASS ROVING CUTTER KNIFE 30 MM

Art No: 1404-1430BC

HAVALI CAM FİTİL KESME MAKİNASI BİÇAĞI 36 MM
PNEUMATIC GLASS ROVING CUTTER KNIFE 36 MM

Art No: 1404-1236B

HAVALI CAM FİTİL KESME MAKİNASI BİÇAĞI 90 MM
PNEUMATIC GLASS ROVING CUTTER KNIFE 90 MM

Art No: 1404-1290B

HAVALI CAM FİTİL KESME MAKİNASI BİÇAĞI 8 MM
PNEUMATIC GLASS ROVING CUTTER KNIFE 8 MM

Art No: 1404-5168B

HAVALI DARBELİ KESKİ SETİ ÇANTALI 7 PARÇA
PNEUMATIC VIBRO IMPACT KIT 7 PIECE

Art No: 1404-HKS

- › Çift elastomer yastıklar, kullanıcı yorgunluğunu azaltmak için şok ve titreşimleri emer
- › Doğrudan çok bağlantı noktalı ön egzoz, havayı ve kalıntıları kullanıcıdan uzak tutar
- › Yüksek dereceli çelik namlu daha fazla mukavemet sağlar
- › Sertleştirilmiş çelik piston, maksimum etki için daha sert darbeler sağlar
- › Şaft Açıklığı : 10.2 mm
- › Yuvarlak Şaft

Kit İçeriği:

- › 1 adet 1404-HKS Vibro Darbeli Hava Çekiç
- › 4 Adet Özel Vibro Keski
- › 1 adet Hızlı Değişirme Tutucu
- › 1 adet Darbe Kutusu

Özellikler:

- › Delik Boyutu: 3/4"
- › Dakikada Darbe: 2.500
- › Strok Uzunluğu İnç (mm): 2,9 (73)
- › Şaft Açma İnç (mm): 0.401 (10.2)
- › Hava Girişi (NPT): 1/4"
- › Hortum Boyutu Kimliği İnç (mm): 5/16 (8)
- › Hava Tüketimi CFM (L/Dk): 1.8 (51)
- › Uzunluk İnç (mm): 9,1 (232)
- › Ağırlık Lbs (Kg): 5,7 (2,6)

- › *Dual elastomer cushions absorb shock and vibration to reduce user fatigue*
- › *Direct multi-port front exhaust keeps air and debris away from user*
- › *High grade steel barrel provides greater strength*
- › *Hardened steel piston deliver harder blows for maximum impact*
- › *Shank Opening : 10.2 mm*
- › *Round Shank*

Kit Includes:

- › 1 pc 1404-HKS Vibro Impact Air Hammer
- › 4 pcs Special Vibro Chisel
- › 1 pc Quick Change Retainer
- › 1 pc Blow Case

Specifications:

- › Bore Size: 3/4"
- › Blows Per Minute: 2,500
- › Stroke Length Inch (mm): 2.9 (73)
- › Shank Opening Inch (mm): 0.401 (10.2)
- › Air Inlet (NPT): 1/4"
- › Hose Size ID Inch (mm): 5/16 (8)
- › Air Consumption CFM (L/Min): 1.8 (51)
- › Length Inch (mm): 9.1 (232)
- › Weight Lbs (Kg): 5.7 (2.6)



HAVALI KESKİ UÇ SETİ 4 PARÇA
AIR CUTTING TIPS SET 4 PIECES

Art No: 1404-HKS-4



HAVALI KESKİ YAYI
AIR CUTTER SPRING

Art No: 1404-HKS-A



HAVALI CIRCIR KOL 200 RPM 1/2
PNEUMATIC HATCHET ARM 200 RPM 1/2

Art No: 1404-RW12

- › Serbest Hız (RPM): 200
- › Tork (Ft-lbs): 50
- › Kare Sürücü: 1/2"
- › Hava Girişi (NPT): 1/4"
- › Hortum Boyutu Kimliği İnç (mm): 3/8 (10)
- › Hava Tüketimi CFM (L/Dk): 4 (113)
- › Uzunluk İnç (mm): 10.4 (265)
- › Ağırlık Lbs (Kg): 2,5 (1,1)

- › Free Speed (RPM): 200
- › Torque (Ft-lbs): 50
- › Square Drive: 1/2"
- › Air Inlet (NPT): 1/4"
- › Hose Size ID Inch (mm): 3/8 (10)
- › Air Consumption CFM (L/Min): 4 (113)
- › Length Inch (mm): 10.4 (265)
- › Weight Lbs (Kg): 2.5 (1.1)



HAVALI CIRCIR KOL 300 RPM 1/4
PNEUMATIC RATCHET WRENCH 300 RPM 1/4

Art No: 1404-RW14



- › Serbest Hız (RPM): 300
- › Tork (Ft-lbs): 30
- › Kare Sürücü: 1/4"
- › Hava Girişi (NPT): 1/4"
- › Hortum Boyutu ID İnç (mm): 1/4 (6)
- › Hava Tüketimi CFM (L/Dk): 2.5 (62)
- › Uzunluk İnç (mm): 6.6 (168)
- › Ağırlık Lbs (Kg): 1,1 (0,5)

- › Free Speed (RPM): 300
- › Torque (Ft-lbs): 30
- › Square Drive: 1/4"
- › Air Inlet (NPT): 1/4"
- › Hose Size ID Inch (mm): 1/4 (6)
- › Air Consumption CFM (L/Min): 2.5 (62)
- › Length Inch (mm): 6.6 (168)
- › Weight Lbs (Kg): 1.1 (0.5)

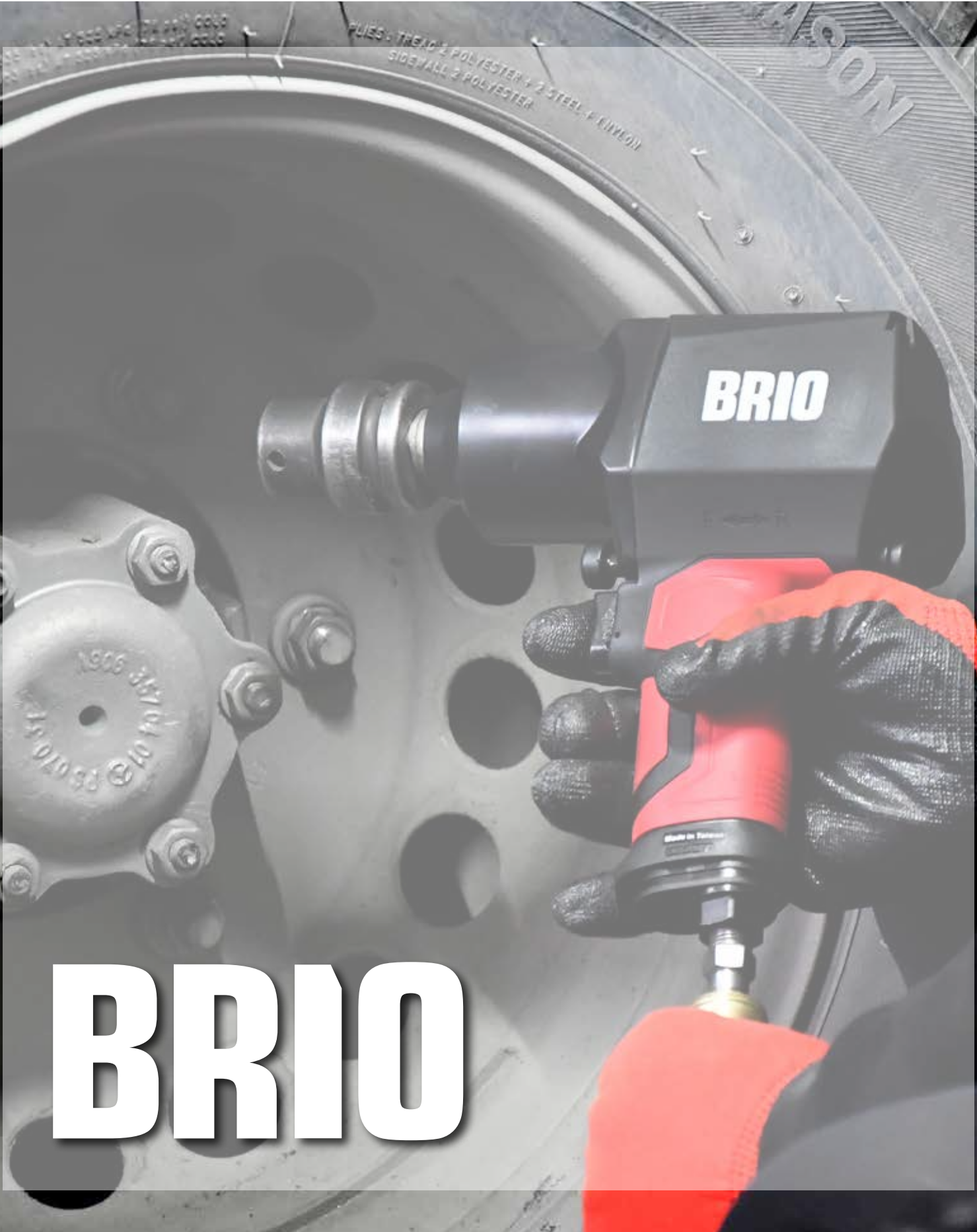

BRIO

HAVALI SOMUN SÖKME 1/2 1400 NM JUMBO ÇEKİÇ 1,21 KG
PNEUMATIC İMPACT WRENCH 1/2 1400 NM JUMBO HAMMER 1.21 KG

Art No: 1404-BP121400

- › Serbest Hız (RPM): 10.000
- › Örs Boyutu İnç (mm): 1/2 (13)
- › Maksimum Tork Ft-lbs (Nm): 1.033 (1.400)
- › Çalışma Torku Aralığı Ft-lbs (Nm): 25-350 (34-475)
- › Hava Girişi (NPT): 1/4"
- › Hortum Boyutu Kimliği İnç (mm): 3/8 (10)
- › Ortalama Hava Tüketimi CFM (L/Dk): 4,9 (139)
- › Uzunluk İnç (mm): 4,7 (120)
- › Ağırlık Lbs (Kg): 2,67 (1,21)

- › Free Speed (RPM): 10.000
- › Anvil Size Inches (mm): 1/2 (13)
- › Maximum Torque Ft-lbs (Nm): 1.033 (1.400)
- › Operating Torque Range Ft-lbs (Nm): 25-350 (34-475)
- › Air Intake (NPT): 1/4"
- › Hose Size ID Inches (mm): 3/8 (10)
- › Average Air Consumption CFM (L/Min): 4,9 (139)
- › Length Inches (mm): 4,7 (120)
- › Weight Lbs (Kg): 2,67 (1,21)



HAVALI SOMUN SÖKME 1/2 1756 NM ÇİFT ÇEKİÇ 1,91 KG
PNEUMATIC İMPACT WRENCH 1/2 1756 NM DOUBLE HAMMER 1,91 KG

Art No: 1404-BP121756



- › Serbest Hız (RPM): 8.000
- › Örs Boyutu İnç (mm): 1/2 (13)
- › Maksimum Tork Ft-lbs (Nm): 1.300 (1.756)
- › Çalışma Torku Aralığı Ft-lbs (Nm): 50-580(68-786)
- › Hava Girişi (NPT): 1/4"
- › Hortum Boyutu Kimliği İnç (mm): 3/8 (10)
- › Ortalama Hava Tüketimi CFM (L/Dk): 4 (113)
- › Uzunluk İnç (mm): 7.4 (187)
- › Ağırlık Lbs (Kg): 4,21 (1,91)

- › Free Speed (RPM): 8.000
- › Anvil Size Inches (mm): 1/2 (13)
- › Maximum Torque Ft-lbs (Nm): 1.300 (1.756)
- › Operating Torque Range Ft-lbs (Nm): 50-580(68-786)
- › Air Intake (NPT): 1/4"
- › Hose Size ID Inches (mm): 3/8 (10)
- › Average Air Consumption CFM (L/Min): 4 (113)
- › Length Inches (mm): 7.4 (187)
- › Weight Lbs (Kg): 4,21 (1,91)

HAVALI SOMUN SÖKME 1/2 1950 NM ÇİFT ÇEKİÇ 2,16 KG
PNEUMATIC IMPACT WRENCH 1/2 1950 NM DOUBLE HAMMER 2,16 KG

Art No: 1404-BP121950

- › Serbest Hız (RPM): 8.600
- › Örs Boyutu İnç (mm): 1/2 (13)
- › Maksimum Tork Ft-lbs (Nm): 1.438 (1950)
- › Çalışma Torku Aralığı Ft-lbs (Nm): 70-690(95-936)
- › Hava Girişi (NPT): 1/4"
- › Hortum Boyutu Kimliği İnç (mm): 3/8 (10)
- › Ortalama Hava Tüketimi CFM (L/Dk): 6.5 (184)
- › Uzunluk İnç (mm): 7.4 (188)
- › Ağırlık Lbs (Kg): 4,78 (2,16)
- › Free Speed (RPM): 8.600
- › Anvil Size Inches (mm): 1/2 (13)
- › Maximum Torque Ft-lbs (Nm): 1.438 (1950)
- › Operating Torque Range Ft-lbs (Nm): 70-690(95-936)
- › Air Intake (NPT): 1/4"
- › Hose Size ID Inches (mm): 3/8 (10)
- › Average Air Consumption CFM (L/Min): 6.5 (184)
- › Length Inches (mm): 7.4 (188)
- › Weight Lbs (Kg): 4,78 (2,16)



HAVALI SOMUN SÖKME 3/4" 1950 NM ÇİFT ÇEKİÇ 2,21 KG
PNEUMATIC IMPACT WRENCH 3/4 1950 NM DOUBLE HAMMER 2,21 KG

Art No: 1404-BP341950



- › Serbest Hız (RPM): 8.600
- › Örs Boyutu İnç (mm): 3/4 (19)
- › Maksimum Tork Ft-lbs (Nm): 1.438 (1950)
- › Çalışma Torku Aralığı Ft-lbs (Nm): 70-690(95-936)
- › Hava Girişi (NPT): 1/4"
- › Hortum Boyutu Kimliği İnç (mm): 3/8 (10)
- › Ortalama Hava Tüketimi CFM (L/Dk): 6.7 (190)
- › Uzunluk İnç (mm): 6.9 (174)
- › Ağırlık Lbs (Kg): 4,3 (2,21)
- › Free Speed (RPM): 8.600
- › Anvil Size Inches (mm): 3/4 (19)
- › Maximum Torque Ft-lbs (Nm): 1.438 (1950)
- › Operating Torque Range Ft-lbs (Nm): 70-690(95-936)
- › Air Intake (NPT): 1/4"
- › Hose Size ID Inches (mm): 3/8 (10)
- › Average Air Consumption CFM (L/Min): 6.7 (190)
- › Length Inches (mm): 6.9 (174)
- › Weight Lbs (Kg): 4,3 (2,21)

HAVALI SOMUN SÖKME 1" UZUN PASO 2034 NM ÇİFT ÇEKİÇ 4,42 KG
PNEUMATIC IMPACT WRENCH 1' LONG PASS 2034 NM DOUBLE HAMMER 4,42 KG

Art No: 1404-BP12034

- › Serbest Hız (RPM): 5.500
- › Örs Boyutu İnç (mm): 1 (25.4)
- › Maksimum Tork Ft-lbs (Nm): 1.500 (2.034)
- › Çalışma Torku Aralığı Ft-lbs (Nm): 200-1.200 (271-1,627)
- › Hava Girişi (NPT): 3/8"
- › Hortum Boyutu Kimliği İnç (mm): 1/2 (13)
- › Ortalama Hava Tüketimi CFM (L/Dk): 7 (198)
- › Uzunluk İnç (mm): 15 (381)
- › Ağırlık Lbs (Kg): 9,74 (4.42)
- › Free Speed (RPM): 5.500
- › Anvil Size Inches (mm): 1 (25.4)
- › Maximum Torque Ft-lbs (Nm): 1.500 (2.034)
- › Operating Torque Range Ft-lbs (Nm): 200-1.200 (271-1,627)
- › Air Intake (NPT): 3/8"
- › Hose Size ID Inches (mm): 1/2 (13)
- › Average Air Consumption CFM (L/Min): 7 (198)
- › Length Inches (mm): 15 (381)
- › Weight Lbs (Kg): 9,74 (4.42)



HAVALI SOMUN SÖKME 3/4" UZUN PASO 2034 NM ÇİFT ÇEKİÇ 4,04 KG
PNEUMATIC IMPACT WRENCH 3/4 LONG PASS 2034 NM DOUBLE HAMMER 4.04 KG

Art No: 1404-BP342034



- › Serbest Hız (RPM): 5.500
- › Örs Boyutu İnç (mm): 3/4 (19)
- › Maksimum Tork Ft-lbs (Nm): 1.500 (2.034)
- › Çalışma Torku Aralığı Ft-lbs (Nm): 200-1.200(271-1,627)
- › Hava Girişi (NPT): 3/8"
- › Hortum Boyutu Kimliği İnç (mm): 1/2 (13)
- › Ortalama Hava Tüketimi CFM (L/Dk): 7 (198)
- › Uzunluk İnç (mm): 14,7 (373)
- › Ağırlık Lbs (Kg): 8.9 (4.04)
- › Free Speed (RPM): 5.500
- › Anvil Size Inches (mm): 3/4 (19)
- › Maximum Torque Ft-lbs (Nm): 1.500 (2.034)
- › Operating Torque Range Ft-lbs (Nm):200-1.200(271-1,627)
- › Air Intake (NPT): 3/8"
- › Hose Size ID Inches (mm): 1/2 (13)
- › Average Air Consumption CFM (L/Min): 7 (198)
- › Length Inches (mm): 14,7 (373)
- › Weight Lbs (Kg): 8.9 (4.04)

HAVALI SOMUN SÖKME 1" 3390 NM ÇİFT ÇEKİÇ 10,9 KG
PNEUMATIC İMPACT WRENCH 1" 3390 NM DOUBLE HAMMER 10.9 KG

Art No: 1404-BP13390

- › Serbest Hız (RPM): 5.000
- › Örs Boyutu İnç (mm): 1 (25.4)
- › Maksimum Tork Ft-lbs (Nm): 2,500 (3,390)
- › Çalışma Torku Aralığı Ft-lbs (Nm): 400~1,800 (542~2,441)
- › Hava Girişi (NPT): 1/2"
- › Hortum Boyutu Kimliği İnç (mm): 1/2 (13)
- › Ortalama Hava Tüketimi CFM (L/Dk): 9.7 (275)
- › Uzunluk İnç (mm): 18.7 (476)
- › Ağırlık Lbs (Kg): 24 (10.9)

- › Free Speed (RPM): 5.000
- › Anvil Size Inches (mm): 1 (25.4)
- › Maximum Torque Ft-lbs (Nm): 2,500 (3,390)
- › Operating Torque Range Ft-lbs (Nm): 400~1,800 (542~2,441)
- › Air Intake (NPT): 1/2"
- › Hose Size ID Inches (mm): 1/2 (13)
- › Average Air Consumption CFM (L/Min): 9.7 (275)
- › Length Inches (mm): 18.7 (476)
- › Weight Lbs (Kg): 24 (10.9)



HAVALI AKS KÖRÜK DEĞİŞTİRME CİHAZI 20-110 MM
PNEUMATIC AXLE BOOT CHANGER DEVICE 20-110 MM

Art No: 1404-AC

- › Basıncılı havayla temiz ve hızlı çalışır.
- › Takım kullanmadan kolayca genişletir.
- › Maksimum Ø 115 mm çapında tüm üniversal aks körükleri ve maks. Ø 110 mm çapında tüm mafsallar için uygundur.
- › Bakım gerektirmez.
- › Çalışma basıncı: 8 bar
- › Boyut: 460x140x140
- › Ağırlık: 2,3 kg

- › It works clean and fast with compressed air.
- › It easily expands without using tools.
- › Suitable for all universal axle bellows with a maximum diameter of Ø 115 mm and all joints with a maximum diameter of Ø 110 mm.
- › It does not require maintenance.
- › Working pressure: 8 bar
- › Size: 460x140x140
- › Weight: 2.3 kg



HAVALI AKS KÖRÜK DEĞİŞTİRME CİHAZI 20-150 MM XL POWER PNEUMATIC AXLE BELLOW REPLACEMENT DEVICE 20-150 MM XL POWER

Art No: 1404-ACXL

Teslimat kapsamı:

1x sıkıştırılmış aks montaj aleti

- › Aks körükleri için basınçlı hava montaj aletidir.
- › Üniversal olarak uygulanabilir ve orijinal araç aks körüklerinin hızlı ve verimli montajı için uygundur
- › 8 sağlam açma kolu ile lastik manşetler için idealdir.
- › Kollar basınçlı hava kullanılarak açılır.
- › Plastik manşonlar (PVC) için uygun değildir.
- › Manşet her kullanımdan önce yağlanmalıdır.
- › Günlük atölye kullanımında uzun kullanım ömrü sağlar.

Teknik veri:

- › Çalışma basıncı: 5-8 bar (72-116 PSI)
- › Maks. basınç: 8 bar (116 PSI)
- › Basınçlı hava bağlantısı: 1/4"
- › Derz çapı: 20 - 150 mm
- › Malzeme: %30 cam elyafı poliamid 6 (PA 6 GF30), alüminyum
- › Brüt ağırlık: 3900 g
- › Toplam uzunluk 470 mm

- › Pnömatik alüminyum montaj aleti, aks körüklerinin hızlı ve kolay montajını sağlar.
- › 20 ila 150 mm'lik yayılma genişliğiyle ticari veya bireysel kullanıma yönelik profesyonel bir alettir.
- › Alet, aksı çıkarmaya gerek kalmadan körüğü takar.
- › Basit kontrol valfli alüminyum gövdesi onu sağlam ve kullanıcı dostu kılar.
- › Otomobiller, küçük kamyonetler ve hafif ticari araçlar için uygundur.
- › Körüklerle çalışırken verimliliği ve profesyonelliği garanti eden her atölye için vazgeçilmez bir araçtır.

Scope of delivery:

1x compressed axle assembly tool

- › It is a compressed air assembly tool for axle boots.
- › Suitable for the quick and efficient installation of universally applicable and original vehicle axle boots
- › With 8 robust spreader arms, ideal for rubber cuffs.
- › The arms are spread using compressed air.
- › Not suitable for plastic sleeves (PVC).
- › Cuff should be lubricated before each use.
- › Serves for a long service life in daily workshop use.

Technical data:

- › Operating pressure: 5-8 bar (72-116 PSI)
- › Max. pressure: 8 bar (116 PSI)
- › Compressed air connection: 1/4"
- › Joint diameter: 20 - 150 mm
- › Material: Polyamide 6 with 30% glass fiber (PA 6 GF30), aluminum
- › Gross weight: 3900 g
- › Total length 470 mm

- › The pneumatic aluminum assembly tool enables quick and easy assembly of axle boots.
- › With a spread width of 20 to 150 mm, it is a professional tool for commercial or individual use.
- › The tool installs bellows without the need to remove the axle.
- › Its aluminum body with simple control valve makes it robust and user-friendly.
- › It is suitable for cars, small vans and light commercial vehicles.
- › It is an essential tool for every workshop that guarantees efficiency and professionalism when working with bellows.



LASTİK SÖKME TAKMA AUTOMATIC 9'-26' TIRE CHANGER AUTOMATIC 9'-26'

Art No: 1404-PS26R

- › Ürünün sağ yardımcı kolu geriye eğilebilir.
- › Aerodinamik tasarım makineyi daha çekici hale getirir.
- › Sallantıyı azaltmak için tasarlanmış kompozit gövde, paslanmaz çubuklu alüminyum valf, kule yaylı damak kırıcı silindir, çekmece pedali tertibatı gibi özellikleri sayesinde atölye ve günlük kullanımda rahatlık sağlar.
- › Sıkıştırma çeneleri için gömülü plastik kapak jantı hasara ve kaymaya karşı korur.
- › Sökme kafası iyi performansa sahip 2Cr13 malzemelerden yapılmıştır.
- › Sıfırlama yayı çalışmayı kolaylaştırır.
- › 380V iki hızlı motor, işi daha verimli hale getirir.
- › Kule tipi yaylı boncuk kırıcı silindir, kırmayı daha güçlü hale getirir.
- › Sökme başlığı için rondela, sıkıştırma çenesi için gömülü kapak damak frenleyici için kapak bulunur.
- › Yardımcı kol üçüncü baskı noktasına sahiptir ve run-flat ve düşük profilli lastiklerle çalışabilir.
- › The product's right auxiliary arm can be tilted back.
- › Aerodynamic design makes the machine more attractive.
- › It provides comfort in workshop and daily use thanks to its features such as composite body designed to reduce shaking, aluminum valve with stainless rod, tower spring bead crusher cylinder, and drawer pedal mechanism.
- › Embedded plastic cover for clamping jaws protects the rim from damage and slipping.
- › The disassembly head is made of 2Cr13 materials with good performance.
- › The reset spring makes operation easier.
- › 380V two speed motor makes the work more efficient.
- › Tower type spring loaded bead crusher cylinder makes crushing more powerful.
- › There is a washer for the disassembly head, a recessed cover for the clamping jaw, and a cover for the bead brake.
- › The auxiliary arm has a third pressure point and can work with run-flat and low-profile tires.



LASTİK BALANS MAKİNASI 17' TFT DÜZ EKРАН 10' - 30' TIRE BALANCE DEVICE 17' TFT FLAT SCREEN 10'-30'

Art No: 1404-NB900PROS

- › Yeni ergonomik, kullanımı kolay ve özgün tasarım sahiptir.
- › Jantin içinde çalışmak için geniş alan sunar.
- › Çok hızlı ve bakım gerektirmeyen ölçüm sistemine sahiptir.
- › Üzerinde çalışılacak tekerleğin bulunduğu konumda kilitlenmesi için elektromanyetik frene sahiptir.
- › Profesyoneller için yazılım programları: SPLIT, OPT, ALU - Yapışkan ağırlığı tutmak için yeni kısıpça 28 inçe kadar jantların çapı ve mesafe ölçümü için genişletilmiş göstergesi vardır.
- › ALU-S dengeleme modu (iç jant düzlemlerinde yapışkan ağırlıklar) özel karşı ağırlık konum göstergeli (konum tekrarlayıcı) .
- › It has a new ergonomic, easy to use and original design.
- › It offers ample space to work inside the rim.
- › It has a very fast and maintenance-free measurement system.
- › It has an electromagnetic brake to lock the wheel to be worked on in its current position.
- › Software programs for professionals: SPLIT, OPT, ALU - With new clamp to hold the adhesive weight and enlarged gauge for diameter and distance measurement of rims up to 28 inches.
- › ALU-S balancing mode (adhesive weights on inner rim planes) with special counterweight position indicator (position repeater).

HELEZON YAY ÇEKTİRME HAVALI 1T PNEUMATIC SPRING STRUT COMPRESSOR 1T

Art No: 1404-BP1000

- > Araba yay yoklarının sökülmesi / Montajı için
- > Sıkıştırılabilir veya tutabilir
- > El krank kumandalı
- > Tam olarak ihtiyaç duyduğunuz yerde sıkıştırın
- > For disassembling / Assembling operation of car spring shocks
- > Can compress or hold
- > Hand crank operated
- > Compress to exactly where you need



HELEZON YAY ÇEKTİRME 1T SPRING STRUT COMPRESSOR 1T

Art No: 1404-B1000

- > Kapasite: 1t
- > Sıkıştırma uzunluğu: 210-570 mm
- > Ram vuruşu: 325 mm
- > Yay boyutu: 101.6-254 mm
- > Ağırlık: 31 kg
- > Capacity: 1t
- > Compression length: 210-570 mm
- > Ram stroke: 325 mm
- > Spring size: 101.6-254 mm
- > Weight: 31 kg

**MEKANİK YAĞ DOLUM CİHAZI ATF ŞANZİMAN VİTES KUTUSU DİFERANSİYEL
AUTOMATIC AND MANUAL TRANSMISSION OIL FILLING TOOL**

Art No: 1404-656

- › Manuel ve otomatik şanzımanlar için uygundur.
 - › Yağ doldurmak için kullanılır.
 - › Kol kullanımı başına 80 cm³ kapasiteye,
 - › 7 litre tank kapasitesine sahiptir.
 - › SAE 0 – SAE 140 viskozite aralığı için uygundur.
 - › Aşağıda sıralanmış olan 8 adaptör ile teslim edilir:
 - › Adaptör Ford, 1/8" 27NPT
 - › Universal adaptör BMW, Honda, Nissan etc.
 - › Adaptör VW, Audi
 - › Adaptör VW, Audi, Porsche
 - › Adaptör VW, Audi, Mini, M10 x 1.0
 - › Adaptör VW & Audi DSG, M24 x 1.5
 - › Adaptör VW & Audi CVT, M22 x 1.5
 - › Adaptör Mercedes 722.9, M12 x 1.0
- › Suitable for manual and automatic transmissions.
› Used to fill oil.
› It has an 80 cm³ capacity per pump and
› 7 litres of tank capacity.
› Suitable for SAE 0 - SAE 140 viscosity range.
› Supplied with 8 adapters listed below:
› Adapter for Ford, 1/8" 27NPT
› Universal adapter for BMW, Honda, Nissan etc.
› Adapter for VW, Audi
› Adapter for VW, Audi, Porsche
› Adapter for VW, Audi, Mini, M10 x 1.0
› Adapter for VW & Audi DSG, M24 x 1.5
› Adapter for VW & Audi CVT, M22 x 1.5
› Adapter for Mercedes 722.9, M12 x 1.0



**MEKANİK YAĞ SIVI EMME POMPASI 1,5 L
ENGINE OIL CHANGE SUCTION PUMP 1,5 L**

Art No: 1404-HP1500



- › 1,5 litre Emme pompası otomotiv endüstrisinde sıvıları, motor yağlarını, dişli yağlarını, arka aks yağlarını ve soğutma sıvılarını emmek ve doldurmak için kullanılır.
 - › Görsel kontrol için tasarlanmış şeffaf görünümü vardır.
 - › Çift sızdırmazlık halkası ile sabitlenmiş piston 100 ml lik adımlarla bölme dahil 1500 ml hacmi vardır.
 - › El pompasının toplam uzunluğu 470 mm'dir.
- › 1,5-litre Suction pump is used in the automotive industry to suck and fill fluids, engine oils, gear oils, rear axle oils and cooling fluids.
› Transparent designed for visual control.
› There is a piston fixed with a double sealing ring.
› The volume, including the chamber in 100 ml steps, is 1500 ml.
› The total length of the hand pump is 470 mm.

MEKANİK YAĞ SIVI EMME POMPASI 500 ML ENGINE OIL CHANGE SUCTION PUMP 500 ML

Art No: 1404-MOP500

500 mL Ölçekli El Pompası, motor yağı, dişli yağı, sıhhi alan, su vb. Gibi çeşitli sıvıların doldurulması ve aktarılması için uygundur. Pompa, pratik bir T-şekilli sap ve uygulama için bir vinil tüp ile donatılmıştır. Özellikleri:

- › NBR plastikten yapılmış sızdırmazlık halkası.
- › Sıvı kontrolü için şeffaf tasarım.
- › Kapasite: 500 ml
- › Hortum uzunluğu: 300 mm
- › İç hortum çapı: 8 mm ve dış hortum çapı: 12 mm

500mL Scale Hand Pump is suitable for filling and transferring various liquids such as motor oil, gear oil, sanitary field, water etc. The pump is equipped with a practical T-shaped handle and a vinyl tube for application.

Features:

- › *Sealing ring made of NBR plastic.*
- › *Transparent design for fluid control.*
- › *Capacity: 500 ml*
- › *Hose length: 300 mm*
- › *Inner hose diameter: 8 mm and outer hose diameter: 12 mm*





BRIO

MEKANİK YAĞ VARİL TİPİ SIVI TRANSFER POMPASI KALDIRAÇLI ENGINE OIL BARREL TYPE TRANSFER PUMP (LEVERAGED)

Art No: 1404-8300

Mekanik transfer pompaları yanıcı ve asit türü olmayan her türlü sıvıların aktarılmasını sağlamak için tasarlanmıştır. Varil, bidon ve ıbc tanklara rahatlıkla monte edilip kullanılabilir.

Mechanical transfer pumps are designed to transfer all kinds of flammable and non-acid liquids. It can be easily mounted and used in barrels, drums and IBC tanks.



MEKANİK YAĞ VARİL TİPİ SIVI TRANSFER POMPASI MAKARALI ENGINE OIL BARREL TYPE TRANSFER PUMP (ROLLER)

Art No: 1404-8200

Mekanik transfer pompaları yanıcı ve asit türü olmayan her türlü sıvıların aktarılmasını sağlamak için tasarlanmıştır. Varil, bidon ve ıbc tanklara rahatlıkla monte edilip kullanılabilir.

Mechanical transfer pumps are designed to transfer all kinds of flammable and non-acid liquids. It can be easily installed and used in barrels, drums and IBC tanks.



DİJİTAL SAYAÇLI İNCE YAĞ TABANCASI OIL GUN DIGITAL METER WITH PRESET

Art No: 1404-5820

- › Dijital Sayaçlı İnce Yağ Tabancası, dahili bir dijital debi metreye sahip yağ tabancasıdır.
- › Kullanıcıya tabanca ucunda çıkan yağ miktarını kontrol etme imkanı sağlar.
- › Esnek veya sert bir ağızlık ile gelir ve dağıtmayı bitirdikten sonra ağızın ucundan sızıntıyı önler.
- › Çalışma Basıncı: 70 Bar
- › Verim: 30 L/Dk
- › Hassasiyet: +/- %5
- › AAA Boyut Standart Piller
- › Kalibrasyon Özellikli

- › *Oil Gun Preset Meter is an oil gun with a built-in digital flow meter.*
- › *It allows the user to control the amount of oil coming out of the gun tip.*
- › *It comes with a flexible or rigid mouthpiece and prevents leakage from the tip of the mouth after you have finished dispensing.*
- › *Working Pressure: 70 Bar*
- › *Yield: 30 L / Min*
- › *Accuracy: +/- 5%*
- › *AAA Size Standard Batteries*
- › *Calibration Feature*



MEKANİK GRES POMPASI 10 KG
MECHANICAL GREASE PUMP 10 KG

Art No: 1404-6020

MEKANİK GRES POMPASI 25 KG
MECHANICAL GREASE PUMP 25 KG

Art No: 1404-6050

Manuel ya da mekanik olarak yüksek oranda gres yağlaması yapılması istenen yerlerde kullanılan 10 kg ve 25 kg gibi farklı seçenekleri olan modellere sahiptir. Çok miktarda mekanik ve manuel gres yağlama yapılması istenen yerlerde rahatça kullanılır. Çift tekerleklidir. Kullanımı kolay ve pratiktir.

It is an oil pump with different selections like 10 kg and 25 kg models. They are used in places where high amount of grease lubrication is required manually or mechanically. It has two wheels. It is easy and practical to use.



HAVALI GRES POMPASI 20 L SUSTURUCULU
PNEUMATIC GREASE PUMP 20 L WITH SILENCER

Art No: 1404-14040

70:1 Basınca sahip bu pompa 20 kg gres kapasitesine sahiptir. Pompa üzerinde çelik tel takviyeli yüksek basınca dayalı standart 2 m hortum vardır. İstenildiği takdirde bu hortum 20 metreye kadar uzatılabilir. Yağ baskı tablası ve yayı sayesinde hazne içerisindeki yağ sıkıştırılarak yüksek viskoziteli yağlarda ve soğuk bölgelerde pompa beslemesi daha kolay sağlanmaktadır.

This pump with 70:1 pressure has a capacity of 20 kg grease. There is a standard 2 m hose on the pump based on high pressure with steel wire reinforcement. This hose can be extended up to 20 meters if desired. Due to the oil pressure plate and spring, the oil in the reservoir is compressed and pump feeding becomes easier in high viscosity oils and cold regions.

HAVALI YAĞ VARİL TİPİ SIVI TRANSFER POMPASI BARREL TYPE PNEUMATIC OIL TRANSFER PUMP

Art No: 1404-10200

5:1 sıkıştırma oranına sahip olan bu pompalar standart 208 litrelik yağ varillerine rahatlıkla monte edilebilmektedir. Bu pompaların kullanımı için ilave olarak bazı aksesuarların da satın alınması gerekmektedir.

These pumps, which have a compression ratio of 5:1 can easily be mounted on standard 208-litre oil drums. In order to use these pumps, some additional accessories must be purchased.



HAVALI KÖPÜK PÜSKÜRTME POMPASI 80 LT PNEUMATIC FOAM SPRAYER PUMP 80 L

Art No: 1404-18180

Araba, kamyon, tır ve iş makinaları gibi araçların ve makinaların dış yüzeylerinde oluşan toz, çamur vb. katmanların temizlenmesi için kullanılmaktadır. İçerisine konulan su bazlı deterjan, basınçlı hava yardımı ile pulverize bir şekilde yüzeye sıkılarak uygulanır.

It is used to clean dust, sludge, etc. formed on the exterior surfaces of the machinery and vehicles such as cars, trucks, and construction machines. It is used by adding water-based detergent to it. The detergent can be applied on the surface by means of the compressed air.

HAVALI KÖPÜK PÜSKÜRTME POMPASI TABANCASI PNEUMATIC FOAM SPRAYER GUN

Art No: 1404-5960

- › 60 cm havalı köpük püskürtme tabancasıdır.
- › Pneumatic püskürtme makinaları ile birlikte kullanılır.

- › It is a 60 cm air foam spray gun.
- › It is used with pneumatic spraying machines.



HAVALI KARTERDEN YAĞ EMME POMPASI FANUSLU 80+9 LT
PNEUMATIC OIL SUCTION PUMP WITH GLASS 80+9 L

Art No: 1404-12580

Ulaşılacak noktadaki kirli yağları hava yardımı ile cam hazne içerisine toplar. Burada toplanan yağ miktarı cam skalasından takip edilebilir. Sağlam metal gövdesi çarpmalara karşı koruma sağlar. Tekerlekli yapısı sayesinde taşınması kolay ve kullanışlıdır. Cam haznenin tavan ve taban kısımlarında bulunan conta normal şartlar altında sızdırma riskini neredeyse imkansızlaştırır.

It extracts the dirty oil from the unreachable points into the glass container. The amount of oil collected here can be checked on the glass scale. Its sturdy metal cover provides protection against impacts. It is handy and easy to carry due to its wheeled structure. The gaskets at the top and the down internal surfaces of the glass container makes the risk of leakage almost impossible under normal conditions.



HAVALI KARTERDEN YAĞ EMME POMPASI FANUSLU BÜYÜK HUNİLİ 80+9 LT
PNEUMATIC OIL SUCTION PUMP WITH GLASS AND LARGE FUNNEL 80+9 L

Art No: 1404-12782

Ulaşılacak noktadaki kirli yağları hava yardımı ile cam hazne içerisine toplar. Burada toplanan yağ miktarı cam skalasından takip edilebilir. Sağlam metal gövdesi çarpmalara karşı koruma sağlar. Tekerlekli yapısı sayesinde taşınması kolay ve kullanışlıdır. Cam haznenin tavan ve taban kısımlarında bulunan conta normal şartlar altında sızdırma riskini neredeyse imkansızlaştırır.

It extracts the dirty oil from the unreachable points. The funnel above it makes collecting easier. Its sturdy metal cover provides protection against impacts. It is handy and easy to carry due to its wheeled structure. The gaskets at the top and the down internal surfaces of the glass container makes the risk of leakage almost impossible under normal conditions.

HAVALI KARTERDEN YAĞ EMME POMPASI FANUSLU HUNİLİ 80+9 LT PNEUMATIC OIL SUCTION PUMP WITH FUNNEL AND WITH GLASS 80+9 L

Art No: 1404-12780

Ulaşılamayacak noktadaki kirli yağları hava yardımı ile cam hazne içerisine toplar. Burada toplanan yağ miktarı cam skalasından takip edilebilir. Sağlam metal gövdesi çarpmalara karşı koruma sağlar. Tekerlekli yapısı sayesinde taşınması kolay ve kullanışlıdır. Cam haznenin tavan ve taban kısımlarında bulunan conta normal şartlar altında sızdırma riskini neredeyse imkansızlaştırır.

It extracts the dirty oil from the unreachable points. The funnel above it makes collecting easier. Its sturdy metal cover provides protection against impacts. It is handy and easy to carry due to its wheeled structure. The gaskets at the top and the down internal surfaces of the glass container makes the risk of leakage almost impossible under normal conditions.



HAVALI KARTERDEN YAĞ EMME POMPASI TELESKOPİK 80+20 LT PNEUMATIC OIL SUCTION PUMP TELESCOPIC 80+20 L

Art No: 1404-12980

- › Çalışma Basıncı: 6-8 Bar
- › Emme Sıcaklığı: 60-80 C°
- › Boşaltma Basıncı: 0,5 Bar
- › Boşaltma Hortumu: 1,5 Mt
- › Emiş Hortumu: 2 Mt
- › Tank Kapasitesi: 80+20+8 Lt
- › Ağırlık: 44 Kg
- › Ambalajlı Ağırlık: 46 Kg
- › Ambalaj Ölçüsü: 56x67x127

- › Working Pressure: 6-8 Bar
- › Suction Heat: 60-80 C°
- › Discharge Pressure: 0,5 Bar
- › Discharge Hose: 1,5 Mt
- › Suction Hose: 2 Mt
- › Tank Capacity: 80+20+8 Lt
- › Weight: 44 Kg
- › Total Weight: 46 Kg
- › Total Dimension: 56x67x127

HAVALI KARTERDEN YAĞ EMME POMPASI TELESKOPIK 80+50 LT
PNEUMATIC OIL SUCTION PUMP TELESCOPIC 80+50 L

Art No: 1404-13180

- › Çalışma Basıncı: 6-8 Bar
- › Emme Sıcaklığı: 60-80 C°
- › Boşaltma Basıncı: 0,5 Bar
- › Boşaltma Hortumu: 1,5 Mt
- › Emiş Hortumu: 2 Mt
- › Tank Kapasitesi: 80+50+8 Lt
- › Ağırlık: 50 Kg
- › Ambalajlı Ağırlık: 52 Kg
- › Ambalaj Ölçüsü: 56x67x134
- › Working Pressure: 6-8 Bars
- › Suction Heat: 60-80 C°
- › Discharge Pressure: 0,5 Bar
- › Discharge Hose: 1,5 Mt
- › Suction Hose: 2 Mt
- › Tank Capacity: 80+50+8 Lt
- › Weight: 50 Kg
- › Total Weight: 52 Kg
- › Total Dimension: 56x67x134



HAVALI YAĞ BOŞALTMA FANUSLU SEVİYE GÖSTERGE CAMLI DAR HUNİLİ 80+9 LT
PNEUMATIC WASTE OIL EXTRACTOR LEVEL INDICATOR GLASS NARROW FUNNEL 80 + 9 L

Art No: 1404-13384



80 Lt atık yağ depolama kapasite sahip bu cihaz, motordan ve dişli kutularından boşaltılan atık yağların depolanması ve (ölçülmesi için özel olarak) tasarlanmıştır. Depo üzerinde ikisi sabit ve ikisi döner olmak üzere 4 adet tekerlek mevcuttur, bundan dolayıda hareket kabiliyeti oldukça yüksektir. Huninin bağlı olduğu boşaltma borusu, yukarı aşağı hareketi sayesinde istenilen yükseklikte ayarlanabilmektedir. Depolanan yağın tahliyesi, tank içerisine max.0,5 bar hava verilme sureti ile yapılmaktadır. Manometre ve emniyet valfi sayesinde sorunsuz, güvenli bir şekilde çalışmaktadır. Özellikle yetkili ve özel servislerde kullanımı oldukça yaygındır.

This device, which has a waste oil storage capacity of 80 Lt, is specially designed for the storage and measurement of waste oil discharged from the engine and gear boxes. There are 4 wheels on the tank, two of which are fixed and two of them are rotating, so its mobility is very high. The discharge pipe to which the funnel is connected can be adjusted at the desired height thanks to its up and down movement. The stored oil is drained by giving maximum 0.5 bar air into the tank. Thanks to the manometer and safety valve, it works smoothly and safely. It is especially used in authorized and private services.

HAVALI YAĞ BOŞALTMA FANUSLU SEVİYE GÖSTERGE CAMLI GENİŞ HUNİLİ 80+9 LT PNEUMATIC WASTE OIL EXTRACTOR LEVEL INDICATOR GLASS WIDE FUNNEL 80 + 9 L

Art No: 1404-13386

- › Çalışma Basıncı: 6-8 Bar
- › Boşaltma Basıncı: 0,5 Bar
- › Kapasite: 80 Lt + 9 Lt
- › Boşaltma Hortumu: 1,5 Mt 3/4
- › Ağırlık: 26 Kg
- › Ambalajlı Ağırlık: 29 Kg
- › Ambalaj Ölçüsü: 50x50x88
- › Havalı yağ boşaltma pompaları teleskopik hunisi sayesinde araç lifteyken araç kartelinden kirli yağı boşaltmanızı kolaylaştırır.
- › Havalı yağ boşaltma makinesi üzerindeki şeffaf seviye gösterge camı ile araçtan çıkan yağı kontrol edebilirsiniz.
- › Geniş hunisi (500 mm) sayesinde araç karterinden dökülen yağın sıçramasını minimum seviyeye indirir.
- › Operating Pressure: 6-8 Bar
- › Discharge Pressure: 0.5 Bar
- › Capacity: 80 Lt + 9 Lt
- › Drain Hose: 1.5 Mt 3/4
- › Weight: 26 Kg
- › Weight With Package: 29 Kg
- › Packing Size: 50x50x88
- › Brio air oil discharge pumps make it easy to drain the dirty oil from the vehicle cartel while the vehicle is on the lift thanks to its telescopic funnel.
- › You can check the oil coming out of the vehicle with the transparent level indicator glass on the Brio air oil draining machine.
- › Due to its wide funnel (500 mm), it minimizes the splashing of oil from the vehicle crankcase.



HAVALI YAĞ BOŞALTMA KOVASI HUNİLİ 80 LT PNEUMATIC WASTE OIL EXTRACTOR WITH FUNNEL 80 L

Art No: 1404-13380

80 l atık yağ depolama kapasite sahip bu cihaz , motordan ve dişli kutularından boşaltılan atık yağların depolanması için tasarlanmıştır. Depo üzerinde ikisi sabit ve ikisi döner olmak üzere 4 adet tekerlek mevcuttur, bundan dolayı hareket kabiliyeti oldukça yüksektir. Huninin bağlı olduğu boşaltma borusu , yukarı aşağı hareketi sayesinde istenilen yükseklikte ayarlanabilmektedir. Depolanmış yağın tahliyesi, tank içerisine maksimum 0,5 bar hava verilme sureti ile yapılmaktadır. Manometre ve emniyet valfi sayesinde sorunsuz, güvenli bir şekilde çalışmaktadır. Özellikle yetkili ve özel servislerde kullanımı oldukça yaygındır.

This device, which has a waste oil storage capacity of 80 l, is designed for the storage of waste oil discharged from the engine and gear boxes. There are 4 wheels on the tank, two of which are fixed and two of which are rotating, so the mobility is quite high. It can be adjusted at the desired height thanks to its movement. The stored oil is discharged by giving maximum 0.5 bar air into the tank. It works smoothly and safely thanks to the manometer and safety valve. It is especially used in authorized and private vehicle services.

HAVALI YAĞ BOŞALTMA KOVASI BÜYÜK HUNİLİ 80 LT
PNEUMATIC WASTE OIL EXTRACTOR WITH LARGE FUNNEL 80 L

Art No: 1404-13382

80 l atık yağ depolama kapasite sahip bu cihaz , motordan ve dişli kutularından boşaltılan atık yağların depolanması için tasarlanmıştır. Depo üzerinde ikisi sabit ve ikisi döner olmak üzere 4 adet tekerlek mevcuttur, bundan dolayı hareket kabiliyeti oldukça yüksektir. Huninin bağlı olduğu boşaltma borusu , yukarı aşağı hareketi sayesinde istenilen yükseklikte ayarlanabilmektedir. Depolanan yağın tahliyesi, tank içerisine maksimum 0,5 bar hava verilme sureti ile yapılmaktadır. Manometre ve emniyet valfi sayesinde sorunsuz, güvenli bir şekilde çalışmaktadır. Özellikle yetkili ve özel servislerde kullanımı oldukça yaygındır.

This device, which has a waste oil storage capacity of 80 l, is designed for the storage of waste oil discharged from the engine and gear boxes. There are 4 wheels on the tank, two of which are fixed and two of which are rotating, so the mobility is quite high. It can be adjusted at the desired height thanks to its movement. The stored oil is discharged by giving maximum 0.5 bar air into the tank. It works smoothly and safely thanks to the manometer and safety valve. It is especially used in authorized and private vehicle services.



MEKANİK SEYYAR YAĞ & ANTİFRİZ BOŞALTMA 50 LİTRE
MECHANICAL WASTE OIL AND ANTFREEZE EXTRACTOR 50 L

Art No: 1404-13900

- › 50 litre kapasiteli seyyar yağ boşaltma arabasıdır.
- › Elle kontrol edilir ve portatiftir.
- › It is a 50 liter capacity mobile oil discharge carrier.
- › It is manually controlled and portable.

HAVALI SEYYAR YAĞ & ANTİFRİZ BOŞALTMA 50 LİTRE 3M HORTUM+TABANCA PNEUMATIC WASTE OIL AND ANTIFREEZE EXTRACTOR 50 L HOSE 3 M + GUN

Art No: 1404-13900P

50 litre kapasiteli mobil kirli yağ toplama tavası daha büyük miktarlarda atık yağın yanı sıra soğutucu, fren hidroliği şanzıman yağı ve hidrolik direksiyon sıvısının hızlı ve kolay bir şekilde toplanması için kullanışlı bir çözüm olarak tasarlanmıştır. Entegre tekerlekler ve katlana bilir taşıma kolu sayesinde bu yağ tavası kolayca hareket ettirilebilir. Kirli yağ toplama tavası üzerine bağlanan havalı atık yağ transfer pompası, atık yağların, bir yerden başka bir yere, hızlı bir şekilde transferi için özel olarak tasarlanmış olan pompalardır.

The 50 liter capacity mobile dirty oil collection pan is designed as a convenient solution for quick and easy collection of larger quantities of waste oil as well as coolant, brake fluid transmission fluid and hydraulic steering fluid. Due to the integrated wheels and the foldable carrying handle, this oil pan can be easily moved. The air waste oil transfer pump, which is connected to the dirty oil collection pan, are pumps that are specially designed for the rapid transfer of waste oils from one place to another.



MEKANİK YAĞ BOŞALTMA KOVASI 50 LT MECHANICAL WASTE OIL EXTRACTOR 50 L

Art No: 1404-13300

Araçların kirli yağlarını boşaltarak toplama imkânı sağlar. Bu modellerin hepsi araç lift üzerindeyken kullanılır. Sağlam metal gövdesi çarpmalara karşı dayanıklılık sağlar. Tekerlekli yapısı sayesinde taşınması kolay ve kullanışlıdır. 50 litre kapasitesi vardır.

It is used for collecting dirty oils of vehicles. All of these models are used when the vehicle is lifted. Its sturdy metal cover provides protection against impacts. It is handy and easy to carry due to its wheeled structure. It has a capacity of 50 litres.

HAVALI İNCE YAĞ DAĞITICISI 20 LT
PNEUMATIC OIL DISTRIBUTOR 20 L

Art No: 1404-8640

- › Devamlı hava bağlantısına gerek duymadan yağ ikmaline imkân tanır.
 - › Kullanımı oldukça kolaydır.
 - › Düşük hava basınçlarında dahi çalışır.
 - › Güvenlik amaçlı emniyet valfi bulunmaktadır.
- › *It allows oil supplement without the need for continuous air connection.*
- › *It is easy to use.*
- › *It works even at low air pressures.*
- › *Includes a safety relief valve.*



MEKANİK VALVALİN İNCE YAĞ POMPASI 18 LT
MECHANICAL FLUSHING OIL PUMP 18 L

Art No: 1404-8236

18 L yağ kapasitesine sahip bu cihaz özellikle şanzıman , diferansiyel yağlarının doldurulması ve tamamlanmasında kullanılır. Mekanik çalışma prensibine sahiptir. Bir strok hareketten diğer strok hareketin sonuna kadar yapılan çevirme işleminde 0,250 ml yağ verme kapasitesine sahip olduğundan kullanıcıya yağı ölçme şansı verir. Üzerinde 1/2" - 1,5 mt boyunda özel bez kauçuk hortum vardır. Kullanım kolaylığı ve taşınması sayesinde tamir servisleri, kademeler ve atölyelerde yaygın olarak tercih edilmektedir.

This device, which has 18 L oil capacity is especially used for filling and completing gearbox and differential oils. It has a mechanical operating principle. It has the capacity to deliver 0.250 ml of oil from one stroke to the end of the other stroke movement so it gives the user the chance to measure the oil. There is a special fabric rubber hose with a length of 1,5 m. It is widely preferred in repair services, stages and workshops thanks to its ease of use and transportation.

SEYYAR YAĐ BASMA ARABALI HAVALI İNCE YAĐ POMPASI + DİJİTAL TABANCA + 5 M HORTUMLU
PORTABLE OIL TROLLEY SET WITH OIL GUN PRESET METTER AND 5M HOSE

Art No: 1404-5040

5 metre hortumlu seyyar ince yađ araba setidir.
Dijital ince yađ tabancası ve 5m hortumla teslim edilir.

*It is a portable thin oil car set with 5 meters hose.
Delivered with digital fine oil gun preset meter and 5m hose.*



VARİL TAŞIMA ARABASI
BARREL CARRIER

Art No: 1404-5060

- › Kullanışlı ve portatif varil taşıma aracıdır.
- › Taşıma kapasitesi: 250 kg
- › Ağırlık: 30,5 kg
- › Ölçüleri: 92x75x24

- › *It is a handy and portable barrel transport vehicle.*
- › *Carrying Capacity: 250 kg*
- › *Weight: 30,5 kg*
- › *Dimensions: 92x75x24*

SEYYAR YAĞ BASMA 80 LT TEKERLEKLİ HAVALI İNCE YAĞ POMPASI + DİJİTAL TABANCA + 2 M HORTUMLU
MOBILE OIL PUMP 80 L WHEEL AIR FINE OIL PUMP + DIGITAL GUN + 2 M HOSE

Art No: 1404-10380SY

80 Lt ince yağ depolanabilir. Kullanım ve taşıma kolaylığı ile de iş makinası, kamyon vb. araçların motor, şanzıman ve diferansiyel yağlarının tamamlanmasında kolaylık sağlar. Üzerinde bulunan dijital sayaçlı yağ tabancası ile de %0,5 hassasiyet ile ölçüm yapabilirsiniz.

80 liters of thin oil can be stored. With its ease of use and transportation, it can be used as a construction machine, truck, etc. It facilitates the completion of the engine, transmission and differential oils of the vehicles. You can also measure with 0.5% accuracy with the digital counter oil gun on it.



HAVALI PARÇA YIKAMA MAKİNASI 80 + 50 LT
PNEUMATIC PARTS WASHER 80 + 50 L

Art No: 1404-17000

Özellikle araçların ve makinaların sökülen parçalarının temizlenmesi işlemi için kullanılan bir cihazdır. Tanka bağlı olan hava tabancası da temizleme işleminde kullanılabilir.

It is a device especially used for cleaning the parts of vehicles and machines. The air gun that is connected to the tank can also be used for cleaning.

İNCE YAĞ HORTUM MAKARASI 8x12 10 M METAL GÖVDE 1/2 R1 OIL HOSE REEL WITH METAL BODY 10 M 1/2 R1 8X12

Art No: 1404-8x12-10M

- › İnce yağ için 10 metre uzunluğunda makaralı hortumdur.
- › Metal gövdeye ve otomatik toplama sistemine sahiptir.
- › *It is a 10 meter long reel hose for thin oil.*
- › *It has a metal body and an automatic collection system.*

İNCE YAĞ HORTUM MAKARASI 8x12 15 M METAL GÖVDE 1/2 R1 OIL HOSE REEL WITH METAL BODY 15 M 1/2 R1 8X12

Art No: 1404-8x12-15M

- › İnce yağ için 15 metre uzunluğunda makaralı hortumdur.
- › Metal gövdeye ve otomatik toplama sistemine sahiptir.
- › *It is a 15 meter long reel hose for thin oil.*
- › *It has a metal body and an automatic collection system.*



HORTUM 5 M - İNCE YAĞ İÇİN HOSE 5 M - FOR THIN OIL

Art No: 1404-5860-5

- › İnce yağ için 5 metrelik hortum.
- › *5 meter hose for thin oil.*

HORTUM 10 M - İNCE YAĞ İÇİN HOSE 10 M - FOR THIN OIL

Art No: 1404-5860-10

- › İnce yağ için 10 metrelik hortum.
- › *10 meter hose for thin oil.*

REKOR TAKIMI - İNCE YAĞ İÇİN DOUBLE RING SPANNER SET - FOR THIN OIL

Art No: 1404-5864

- › İnce yağ için 1/2" rekor takımı.
- › *1/2" record set for thin oil.*



SICAK HAVA ÜRETİCİSİ 4 KOLLU AHTAPOT
HOT AIR GENERATOR 4 ARMED OCTOPUS

Art No: 1404-HAG4A0

Teknik Özellikler

- › Voltaj - Faz: 220 Volt Ve 380 volt seçenekli
- › Motor Gücü: 0,37 Kw
- › Hortum Uzunluğu: 4 x 2.5 mt
- › Sıcaklık: 0 - 90°
- › Kablo: 5 mt
- › Rezistans: 4 x 1600W
- › Sigorta Koruma: Var
- › Kaçak Akım Koruma: Var
- › Ebat (E:B:Y): 42x42x62 cm
- › Ağırlık: 22 kg

Technical Specifications

- › Voltage - Phase: 220 Volt and 380 volt optional
- › Engine Power: 0.37 Kw
- › Hose Length: 4 x 2.5 mt
- › Temperature: 0 - 90°
- › Cable: 5 mt
- › Resistance: 4 x 1600W
- › Insurance Protection: Yes
- › Residual Current Protection: Yes
- › Size (W:H): 42x42x62 cm
- › Weight: 22 kg



BEZ SIKMA MAKİNASI MANUEL
CLOTH SQUEEZING MACHINE MANUAL

Art No: 1404-BSM

Monte edilebilir ve sabitlenebilir özelliğe sahip olan ürünümüz, bezlerinizi yıpratmadan ve uzun süre beklemek zorunda kalmadan sıkmanıza olanak sağlar. Bez Sıkma Aparatı rulolu ve manuel sistemlidir. Sap ile 360 derece dönerek sıkma işlemini gerçekleştirir.

Our product, which has a mountable and fixable feature, allows you to perform the squeezing process without wearing out your cloths and without having to wait for a long time. Cloth Squeezing Apparatus, it has a roller system and manual system. Performs jointing by rotating 360 degrees with the handle.



ELEKTRİK SÜPÜRGESİ SANAYİ TİPİ ISLAK KURU 3 MOTORLU 3600 W
VACUUM CLEANER INDUSTRIAL WET-DRY 3 ENGINE 3600W**Art No: 1404-VC3600W**

- › **79 dB Ses Seviyesi:** Ev veya iş yeriniz için en profesyonel çözümleri sunacak motorlu ıslak ve kuru süpürge ile birlikte sizde 79 desibellik ses seviyesi üzerinden aradığınız profesyonel çözümlere sahip olabilir ve günün her saatinde dilediğiniz gibi düşük ses performansını kullanabilirsiniz.
- › **25 KG Ağırlık:** Yaklaşık 25 kilogramlık ağırlığı sayesinde kompakt yapısıyla birlikte kolay bir şekilde kullanılabilen hem ıslak hem de kuru yüzeylerde etkili bir temizlik sağlayan süpürge ile birlikte en profesyonel hizmetten yararlanmanın keyfini sürebilirsiniz.
- › **240 Voltaj:** Süpürge'nin 240 Voltaj çalışma performansı ile minimum enerji harcarken maksimum performansın keyfini çıkartabilir ve sizde ister koltuk isterseniz halı gibi yıkanabilir tüm yüzeyleri hijyenik hale getirebilirsiniz.
- › **5 M Kablo Uzunluğu:** Toplamda beş metrelik kablo uzunluğuyla birlikte ergonomik bir şıklıktan yararlanabilmenize yardımcı olan süpürge ile birlikte sizde işlemlerinizi sırasında dilediğiniz yöne doğru kolayca hareket ettirebileceğiniz tekerlekli yapısını ergonomik bir biçimde kullanabilirsiniz.
- › **3600 Güç (Watt):** Maksimum 3600 watt güç performansı ile birlikte kalitesi ile fark yaratacak olan süpürge kullanımıyla sizde aradığınız ayrıcalığı en profesyonel biçimde kullanabilir ve yeteneklerinizi geliştirebilirsiniz.
- › **Tipi Islak - Kuru:** Evinizin daha hijyenik hale gelebilmesine etkin bir biçimde yardımcı olan ve işlerini sırasında size avantajlı bir çok özellik kazandıran kuru veya ıslak yüzeylerde kullanılacak olan elektrikli süpürge ile birlikte son derece verimli işlemler gerçekleştirebilirsiniz.

- › **79 dB Sound Level:** With the motorized wet and dry vacuum cleaner that will offer the most professional solutions for your home or workplace, you can have the professional solutions you are looking for with a sound level of 79 decibels and use the low sound performance as you wish at any time of the day.
- › **25 KG Weight:** You can enjoy benefiting from the most professional service with the broom, which can be used easily with its compact structure and provides effective cleaning on both wet and dry surfaces, thanks to its weight of approximately 25 kilograms.
- › **240 Voltage:** With the 240 Voltage operating performance of the vacuum cleaner, you can enjoy maximum performance while consuming minimum energy and make all washable surfaces, such as sofas or carpets, hygienic.
- › **5 M Cable Length:** With the vacuum cleaner, which helps you benefit from ergonomic elegance with its total cable length of five meters, you can also use its wheeled structure in an ergonomic way, which you can easily move in any direction you want during your operations.
- › **3600 Power (Watt):** You can use the privilege you are looking for in the most professional way and improve your skills by using the vacuum cleaner, which will make a difference with its quality and maximum 3600 watt power performance.
- › **Type Wet - Dry:** You can perform extremely efficient operations with a vacuum cleaner to be used on dry or wet surfaces, which effectively helps your home become more hygienic and gives you many advantageous features during your work.





BRIO

FREN HAVA ALMA VE HİDROLİK BASMA CİHAZI BRAKE AIR BLEEDING AND VENTILATION DEVICE

Art No: 1500-70909

Araç fren ve debriyaj sistemlerindeki fren sıvısının hassas ve profesyonelce boşaltılması ve değiştirilmesi için Fren hidroliği depoları için aşağıdaki adaptörleri içerir:

- › 1 adaptör, 90 derece açılı, Mercedes-Benz, BMW, Volkswagen, Skoda, Volvo, Land Rover, Jaguar, Bentley, Porsche, Opel, Chevrolet, Ford, Citroen, Peugeot, Mazda, Renault, MG, Lexus, Cadillac vb.
- › 1 adaptör, 90 derece açılı, Ford, Peugeot, Toyota ve bazı Audi modelleri için
- › 1 adaptör, düz, Tesla için
- › Maks. Güç: 35 W
- › Maks. Akış Hızı: 1,2 L/dk
- › Boyutlar: 285 x 230 x 370 mm
- › Doldurma Hortumu Uzunluğu: 3,5 m
- › Gürültü Seviyesi: 70 dB
- › Kap boşaldığında cihaz kapanır

Teslimat kapsamı:

- › 1 fren hidroliği hava alma
- › 3 adaptör
- › 1 hava alma şişesi
- › 1 adet hava alma hortumu

Teknik Bilgi

- › Brüt Ağırlık: 5076 gr
- › Çalışma Basıncı: 0,6-3,0 bar

For gentle and professional bleeding and changing of brake fluid on vehicle brake and clutch systems

Includes the following adapters for brake fluid reservoirs:

- › 1 adaptor, angled 90 degrees, for Mercedes-Benz, BMW, Volkswagen, Skoda, Volvo, Land Rover, Jaguar, Bentley, Porsche, Opel, Chevrolet, Ford, Citroen, Peugeot, Mazda, Renault, MG, Lexus, Cadillac etc.
- › 1 adaptor, angled 90 degrees, for Ford, Peugeot, Toyota and some Audi models
- › 1 adaptor, straight, for Tesla
- › Max. Power: 35 W
- › Max. Flow Rate: 1.2 L/min
- › Dimensions: 285 x 230 x 370 mm
- › Filling Hose Length: 3.5 m
- › Noise Level: 70 dB
- › Device shuts off when container is empty

Scope of delivery:

- › 1 brake fluid bleeder
- › 3 adaptor
- › 1 bleeding bottle
- › 1 bleeding hose

Technical Data

- › Gross Weight: 5076 gr
- › Working Pressure: 0,6-3,0 bar



FREN HAVA ALMA MAKİNASI + UNİVERSAL ADAPTÖR SETLİ
BRAKE BLEEDING MACHINE WITH UNIVERSAL ADAPTER SET

Art No: 1404-8315S

Fren ve debriyaj sistemleri için kullanılır. 5 litrelik kaba ve fren sıvısı toplayıcı memeye sahiptir. Sahip olduğu lastik diyafram, sıkıştırılmış hava ile fren sıvısını ayırır ve suyun nüfuz etmesini önler. 280 mm çapa ve 460 mm yüksekliğe sahiptir. Çalışma basıncı 0-3 bar arasındaki basınç regülatörleri ile kontrol edilebilir. Basınç göstergesi ayarlanabilir ve okunabilir. İçeriğinde şu adaptörleri bulundurur;

- › Opel adaptörü Ø 43,5 mm
- › Opel kapak Ø 43.5 mm, (ikinci doldurma ağızlarını kapatmak için)
- › Evrensel adaptör Ø 45 mm
- › Evrensel konik adaptör dahil İtme parçası, 2 vidalı kanca
- › Audi, BMW, VW, Opel, Ford için uygun Euro adaptör
- › NISSAN Ø 49.5 mm
- › NISSAN Ø 34,5 mm
- › Honda Ø 56 mm
- › BMW, AUDI Ø 44,2 mm
- › Avrupa (basıncılı hava) debriyajlı fren boşaltıcı adaptörü
- › 1 basınçlı hava fren hava alma
- › 1 dolum hortumu 3700 mm
- › 10 adaptör (çanta içinde)
- › 1 adet toplama şişesi 500 ml

Used for brake and clutch systems. It has a 5-litre container and the brake fluid collector nozzle. Its rubber membrane separates the brake fluid from compressed air and prevents water penetration. It has a diameter of 280 mm and a height of 460 mm. Working pressure can be controlled by pressure regulators between 0-3 bar. The pressure gauge can be adjusted and read.

It contains the following adapters;

- › Opel adapter Ø 43.5 mm
- › Opel cap Ø 43.5 mm, for closing the second filler openings
- › Universal adapter Ø 45 mm
- › Universal taper adapter thrust piece, 2 screw hooks with Knurled nuts and chain
- › Euro adapter suitable for Audi, BMW, VW, Opel, Ford
- › NISSAN Ø 49.5 mm
- › NISSAN Ø 34.5 mm
- › Honda Ø 56 mm
- › BMW, AUDI Ø 44.2 mm
- › Adapter for brake bleeder with European (compressed air) clutch
- › 1 compressed air brake bleeder
- › 1 filling hose 3700 mm
- › 10 adapters in suitcase
- › 1 collecting bottle 500 ml



FREN HAVA ALMA MAKİNASI UNİVERSAL ADAPTÖR SETİ
BRAKE BLEEDING MACHINE UNIVERSAL ADAPTER SET

Art No: 1404-8315S-2

- › Fren Hava alma cihazı için çanta içinde universal adaptör setidir.
- › It is a universal adapter set in a bag for the Brake Bleeder.

FREN PİSTON AYARLAMA SETİ HAVALI 16 PARÇA PNEUMATIC BRAKE AND PISTON ADJUSTMENT SET 16 PCS

Art No: 1500-1117

- > Tüm popüler adaptörler sete dahildir
- > Sol ve sağ taraf için bağlantı elemanı
- > Yön hidrolik milin sonunda açılı kol ile belirlenir
- > Birçok araba modeli için uyumludur: Alfa Romeo, Audi, Citroen, Fiat, Ford, GM Honda, Jaguar, Lancia, Land Rover, Mazda, Nissan, Peugeot, Renault, Rover, Saab, Seat, Subaru, Toyota, Volvo, VW, Opel vs.
- > 1/4 "hava hortumu adaptörü
- > Çalışma basıncı: 5 - max.8 bar
- > Including all popular adaptors
- > For left and right-side thread
- > The direction is determined by moving the angled lever at the end of the hydraulic spindle
- > Suitable for various car models: Alfa Romeo, Audi, Citroen, Fiat, Ford, GM Honda, Jaguar, Lancia, Land Rover, Mazda, Nissan, Peugeot, Renault, Rover, Saab, Seat, Subaru, Toyota, Volvo, VW, Opel etc.
- > 1/4" air hose adaptor
- > Working pressure: 5 to max. 8 bar



FREN PİSTON AYARLAMA SETİ MANUEL 22 PARÇA MANUEL BRAKE AND PISTON ADJUSTMENT SET 22 PCS

Art No: 1500-1110-22



- > Fren pistonlarını geri ayarlamak için temel bir settir.
- > Sağ dişli bir mile sahiptir.
- > Sol dişli bir mile sahiptir.
- > Aşağıdaki modeller için uygundur:
Alfa Romeo, Audi, Austin, BMW, Citroën, Ford, General Motors, Honda, Jaguar, Mazda, Mercedes-Benz, Mitsubishi, Nissan, Opel, Renault, Rover, Saab, Subaru, Toyota, VW
- > It is a basic set for setting back the brake pistons.
- > It has a right-threaded spindle.
- > It has a left-threaded spindle.
- > It is suitable for the following models:
Alfa Romeo, Audi, Austin, BMW, Citroën, Ford, General Motors, Honda, Jaguar, Mazda, Mercedes-Benz, Mitsubishi, Nissan, Opel, Renault, Rover, Saab, Subaru, Toyota, VW

FREN PİSTON AYARLAMA SETİ MANUEL 35 PARÇA
BRAKE PISTON ADJUSTMENT SET MANUAL 35 PIECES

Art No: 1500-1110-35

- › Teslimat kapsamı: 1x Brio fren pistonu sıfırlama seti
 - › Sağ dişli mil
 - › Sol iplik için mil
 - › Fren pistonlarını manuel olarak sıfırlamak için, örneğin fren balatalarını değiştirirken.
 - › El freni fonksiyonu olan ve olmayan, ön ve arka akslardaki fren kaliperleri için uygundur
 - › Elektrikli el freni olan modeller için uygun değildir
 - › Her biri sağ ve sol dişe sahip birer mil içerir
 - › Fren pistonu geri dönüş milleriyle düzgün çalışmayı sağlamak için mil gresi için boş kap
 - › Karşı plaka, kapalı, yarım daire biçimli
 - › Karşı plaka, kapalı, yuvarlak, girintili
 - › Karşı plaka, açık, dikdörtgen
 - › Karşı plaka, açık, yarım daire biçimli
 - › Ø 3 mm ve Ø 5 mm zımbalar
 - › Allen anahtarlar 6 mm ve 8 mm
 - › 24 fren pistonu sıfırlama adaptörü, aşağıdaki gibi çoğu araç modeli için uygundur:
Alfa Romeo, Audi, BMW, Citroen, Fiat, Ford Avustralya, Avrupa, ABD General Motors (GM), Honda, Isuzu, Jaguar, Lancia Mazda, Mercedes-Benz, MINI, Mitsubishi, Nissan, Opel, Peugeot, Proton, Renault, Rover, Saab, Koltuk, Subaru, Toyota, Volkswagen, Volvo atama listesi dahil
 - › Sağlam bir plastik kutuda tamamen sıralanmıştır.
 - › Günlük atölye kullanımında uzun kullanım ömrüne sahip ürünler.
-
- › *Scope of delivery: 1x Brio brake piston reset set*
 - › *Right threaded shaft*
 - › *Spindle for left thread*
 - › *To manually reset the brake pistons, for example when replacing brake pads.*
 - › *Suitable for brake calipers on the front and rear axles, with and without parking brake function*
 - › *Not suitable for models with electric parking brake*
 - › *Includes a spindle each with right and left thread*
 - › *Empty container for shaft grease to ensure proper operation with brake piston return shafts*
 - › *Counterplate, closed, semicircular*
 - › *Counterplate, closed, round, recessed*
 - › *Counterplate, clear, rectangular*
 - › *Counterplate, open, semicircular*
 - › *Ø 3 mm and Ø 5 mm punches*
 - › *Allen keys 6 mm and 8 mm*
 - › *24 brake piston reset adapter is suitable for most vehicle models as below:*
Alfa Romeo, Audi, BMW, Citroen, Fiat, Ford Australia, Europe, USA General Motors (GM), Honda, Isuzu, Jaguar, Lancia Mazda, Mercedes-Benz, MINI, Mitsubishi, Nissan, Opel, Peugeot, Proton, Renault, Rover, Saab, Seat, Subaru, Toyota, Volkswagen, Volvo including assignment list
 - › *Fully sorted in a sturdy plastic box*
 - › *Products with a long service life in daily workshop use*



FREN HAVA ALMA ALETİ 4+1 L BRAKE BLEEDER 4+1 L

Art No: 1404-BP4P

- › Fren hava alma cihazı, 4 litre + 1 litrelik konteyner taşınabilir bir cihazdır.
 - › İkinci kişiye ihtiyaç duymadan frenlerin havasının alınmasını sağlar.
 - › Sağlam plastik yüzeyin havalandırılması için harici bir güç kaynağı gerekmez.
 - › Basit doldurma ve pompalama sayesinde işlemin kolayca sonuçlanmasını sağlar.
 - › Kapasite: 4 L + 1 L
 - › E20 adaptörlü emme kabı (AB araçları için)
 - › Çalışma basıncı 2 bar (30 PSI)
 - › Önerilen maks. Basıncı 3 bar (45 PSI)
- İçerik:
- › 1x Ana Ünite 4 litre
 - › 1x Toplama Şişesi 1 litre
 - › 1x E20 adaptör
 - › 1x Anahtar
- › *The brake bleeder is a 4 liter + 1 liter container portable device.*
- › *It allows the brakes to be bled without the need for a second person.*
- › *No external power supply is required for venting the sturdy plastic surface.*
- › *Thanks to simple filling and pumping, it ensures that the process is easily completed.*
- › *Capacity: 4 L + 1 L*
- › *Suction cup with E20 adapter (for EU vehicles)*
- › *Working pressure 2 bar (30 PSI)*
- › *Recommended max. Pressure 3 bar (45 PSI)*
- Content:
- › 1x Main Unit 4 liters
 - › 1x Collection Bottle 1 liter
 - › 1x E20 adapter
 - › 1x Key



FREN HAVASI VAKUM POMPA TEST CİHAZI UNİVERSAL SETİ
VACUUM BRAKE BLEEDING KIT AND PUMP FOR TESTING

Art No: 1404-1580

- › Kapsamı :
- › Emme ve basınç işlevli 1 vakum tabancası
- › 2 toplama kabı
- › 14 adaptör
- › 1 fren nipeli adaptörü
- › 3 şeffaf hortum , kısa
- › 2 şeffaf hortum , uzun

- › Vakum basınç pompa seti
- › Brio markalı ürün
- › Takviye basıncı, vakum solenoid valfleri, tank havalandırması, MAP sensörleri ve fren hava alma kontrolü gibi basınç ve vakum sistemlerinin kontrolü için uygundur
- › Benzin / dizel yakıt sistemleri için uygun değildir
- › 63,5 mm basınç / vakum manometresi
- › Basınç görüntüleme aralığı 0 ila 3 bar
- › Vakum görüntüleme aralığı 0 ila -1 bar
- › Maks. Negatif basınç -0,7 bar
- › Maks. basınç 3 bar
- › Sağlam bir plastik çantada teslim edilir
- › Günlük atölye kullanımında uzun kullanım ömrü vardır

- › Scope:
- › 1 vacuum gun with suction and pressure functions
- › 2 collection containers
- › 14 adapters
- › 1 brake nipple adapter
- › 3 transparent hoses, short
- › 2 transparent hoses, long

- › Vacuum pressure pump set
- › Branded product Brio
- › Suitable for the control of pressure and vacuum systems such as boost pressure, vacuum solenoid valves, tank ventilation, MAP sensors and bleed brakes
- › Not suitable for fuel systems (petrol / diesel)
- › 63,5 mm pressure / vacuum manometer
- › Pressure monitoring range 0 to 3 bar
- › Vacuum display range 0 to -1 bar
- › Max. Negative pressure -0.7 bar
- › Max. pressure 3 bar
- › Delivered in a sturdy plastic case
- › Product for a long service life in daily workshop use



FREN HAVASI VAKUM POMPA TEST CİHAZI UNİVERSAL SETİ VACUUM BRAKE BLEEDING KIT AND PUMP FOR TESTING

Art No: 1500-8999

- › Kapsamı :
- › Emme fonksiyonlu 1x vakum tabancası
- › 1x toplama kabı
- › 7x adaptör
- › 2x şeffaf hortum, kısa
- › 2x şeffaf hortum, uzun
- › 1 fren nipeli adaptörü

- › Vakum pompası / fren hava alma
- › Brio markalı ürün
- › Vakum sistemindeki MAP sensörleri, valfler, hortumlar gibi bileşenlerin kontrolü için ve fren hava alma için uygundur
- › Benzin ve dizel yakıt sistemleri için uygun değildir
- › 63,5 mm basınç / vakum
- › Manometre basınç göstergesi 0 ila 760 mm Hg arasındadır
- › Vakum göstergesi 0 -1 bar aralığına tekabül eder

- › *Scope of delivery:*
- › *1x vacuum gun with suction function*
- › *1x collection container*
- › *7x adapter*
- › *2x transparent tubing, short*
- › *2x transparent hose, long*
- › *1 brake nipple adapter*

- › *Vacuum pump / brake bleeder*
- › *BRIO branded product*
- › *Suitable for the control of components in the vacuum system such as MAP sensors, valves, hoses, and it is also suitable for brake bleeding.*
- › *Not suitable for fuel systems (petrol / diesel)*
- › *63.5 mm pressure / vacuum*
- › *Manometer pressure gauge 0 to 760 mm Hg*
- › *Corresponding to the vacuum gauge range 0 -1 bar*



FREN HİDROLİK TEST KALEMİ DOT 4 BRAKE FLUID TESTER DOT4

Art No: 1500-67241



- › Yüksek doğruluk ve güvenilirlik
- › Sensörleri korumak için koruyucu kapak mevcut
- › Bir adet 1.5V AAA pil çalışır (dahil)
- › Kolay kullanım; cihazı açın, sensörü fren hidroliğinin içine sokun ve sonucu okuyun
- › Fren yağlarına DOT3, DOT4, DOT 5.1 için uygun
- › Fren sıvısı DOT5 için uygun değildir
- › Uzunluğu: Yaklaşık 150 mm
- › Çap: Yaklaşık 20 mm

- › *High accuracy and reliability*
- › *With protective cap to protect the sensors*
- › *Works on a 1.5V AAA battery (included)*
- › *Easy to use; switch on, insert sensors into the brake fluid, read the results*
- › *Suitable for brake fluids DOT3, DOT4, DOT 5.1*
- › *Not suitable for brake fluid DOT5*
- › *Length: approx. 150 mm*
- › *Diameter: approx. 20 mm*

LOKMA FREN KALİPER 30 MM E20 MAN
SOCKET FOR BRAKE CALLIPER 30 MM E20 MAN

Art No: 1500-6451

- › Yaylı bilyalı MAN TGL fren kaliperine uygundur
 - › Uzunluk: Yaklaşık 40 mm
 - › 30 mm altıgen sürücü
 - › Anahtar boyutu: E20
 - › Profil: E-type
- › Suitable for MAN TGL brake caliper with spring ball joint
- › Length: approx. 40 mm
- › 30 mm hexagon drive
- › Wrench size: E20
- › Profile: E-type



LOKMA FREN KALİPER 30 MM E24 MAN
SOCKET FOR BRAKE CALLIPER 30 MM E24 MAN

Art No: 1500-6452

- › Yaylı bilyalı MAN TGL fren kaliperine uygundur
 - › Uzunluk: Yaklaşık 40 mm
 - › 30 mm altıgen sürücü
 - › Anahtar boyutu: E24
 - › Profil: E-type
- › Suitable for MAN TGL brake caliper with spring ball joint
- › Length: approx. 40 mm
- › 30 mm hexagon drive
- › Wrench size: E24
- › Profile: E-type



ÇOK İŞLEVLİ ALET 18 FONKSİYONLU PASLANMAZ ÇELİK
MULTIFUNCTIONAL TOOL 18 FUNCTIONS STAINLESS STEEL

Art No: 1500-85880

- › Kar tanesi tasarımında benzersiz çok işlevli alet
 - › Küçük ve kullanışlı, herhangi bir çantada veya sırt çantasında saklanması hızlı ve kolay
 - › Şişe açacağı, Phillips tornavida, allen anahtarı, yivli tornavida, konserve açacağı vb. gibi 18 tip işlevsel alet içerir.
 - › Çeşitli iç ve dış mekan aktiviteleri için geniş uygulama yelpazesi
 - › Yüksek sertliği ve uzun hizmet ömrü ile etkileyicidir
 - › Kırık kenarlar aletin avucun içine mükemmel bir şekilde oturmasını sağlar ve yaralanmaları önler
 - › Anahtarlık halkası ve halkalara veya karabinaya takmak için kısa zincir ile
 - › Benzersiz bir "erkek hediyesi" olarak da uygundur
 - › Yüzey kaplaması: kumlanmış
 - › Malzeme: paslanmaz çelik
- › Unique multifunctional tool in the design of a snowflake
- › Small and handy quick and easy to store in any bag or backpack
- › Contains 18 types of functional tools such as bottle opener, Phillips screwdriver, allen key, slotted screwdriver, can opener etc.
- › Wide range of applications for various indoor and outdoor activities
- › Impresses with high hardness, long service life
- › Broken edges allow the tool to lie perfectly in the palm of the hand and prevent injuries
- › With key ring and short chain for attachment to eyelets or carabiner
- › Also suitable as a unique "men's gift"
- › Surface finish: sandblasted
- › Material: stainless steel



BRIO

DIN
ISO
Standard

PROFESSIONAL TOOLS

Allen Anahtar Seti
ve Torx Allen
Anahtar Seti

Hex Keys and
Ballpoint Hex Keys



Kusursuz olarak üretilmiş uç,
anahtarın vida başına
hatasız girişini sağlar

*Precisely chamfered tip
enables easy insertion of
the key into the screw head*



Yüksek alaşımlı kromdan yapılmış
Vanadyum-Çelik, siyah kaplama

*Made of high alloy Chrome-
Vanadium-Steel, black finish*

Ekstra uzun ve
topbaşlı uçlar

*Extra long and
ballhead ends*



Yüksek hassasiyet ve
dayanıklılığı garanti eder

*Guarantee for highest
precision and strength*

ALLEN ANAHTAR SETİ TORX KISA 7 PARÇA T10-T40
7 PIECE ALLEN TORX SHORT OFFSET SET T10-T40

Art No: 1401-ATX7

Pratik ve kullanışlı saklama kabıyla teslim edilir. Ergonomik yapısı sayesinde kolay kullanılır, ele oturur. Uzun süre deforme olmadan kullanılabilir. Setin içeriğinde; boyutları T10, T15, T20, T25, T27, T30 ve T40 olmak üzere 7 allen torx anahtarı bulunur.

Delivered with its practical and useful storage container. It is easy to use and fits in the hand by means of its ergonomic structure. Can be used for a long time without deformation. The set contains 7 allen torx keys in T10, T15, T20, T25, T27, T30 and T40 sizes.



MADE IN EUROPE



ALLEN ANAHTAR SETİ KISA 9 PARÇA 1,5-10 MM
9 PIECE ALLEN SHORT OFFSET SET HEXAGON 1,5-10 MM

Art No: 1401-A9

Pratik ve kullanışlı saklama kabıyla teslim edilir. Ergonomik yapısı sayesinde kolay kullanılır, ele oturur. Uzun süre deforme olmadan kullanılabilir. Setin içeriğinde; boyutları 1.5, 2, 2.5, 3, 4, 5, 6, 8 ve 10 mm olmak üzere 9 allen anahtarı bulunur.

Delivered with its practical and useful storage container. It is easy to use and fits in the hand by means of its ergonomic structure. Can be used for a long time without deforming. The set contains 9 allen keys in 1.5, 2, 2.5, 3, 4, 5, 6, 8 and 10 mm sizes.

ALLEN ANAHTAR SETİ UZUN 9 PARÇA TOPBAŞLI 1,5-10 MM
ALLEN KEY SET LONG 9 PIECE 1,5-10 MM

Art No: 1401-A9-L

Pratik ve kullanışlı saklama kabıyla teslim edilir. Ergonomik yapısı sayesinde kolay kullanılır, ele oturur. Uzun süre deforme olmadan kullanılabilir. Setin içeriğinde; boyutları 1.5, 2, 2.5, 3, 4, 5, 6, 8 ve 10 mm olmak üzere 9 uzun topbaşlı allen anahtarı bulunur.

Delivered with its practical and useful storage container. It is easy to use and fits in the hand by means of its ergonomic structure. Can be used for a long time without deforming. The set contains 9 long size ball head allen keys in 1.5, 2, 2.5, 3, 4, 5, 6, 8 and 10 mm sizes.



ALLEN ANAHTAR SETİ UZUN 9 PARÇA 1,5-10 MM
9 PIECE INTERNAL ALLEN KEY SET, LONG 1,5-10 MM**Art No: 1500-790**

- > 1.5 mm, uzunluk 90 mm
 - > 2.0 mm, uzunluk 100 mm
 - > 2.5 mm, uzunluk 115 mm
 - > 3.0 mm, uzunluk 125 mm
 - > 4.0 mm, uzunluk 140 mm
 - > 5.0 mm, uzunluk 165 mm
 - > 6.0 mm, uzunluk 180 mm
 - > 8.0 mm, uzunluk 210 mm
 - > 10 mm, uzunluk 230 mm
 - > Topkafa
 - > Katlanabilir plastik tutucu ile birlikte
- > 1.5 mm, length 90 mm
 - > 2.0 mm, length 100 mm
 - > 2.5 mm, length 115 mm
 - > 3.0 mm, length 125 mm
 - > 4.0 mm, length 140 mm
 - > 5.0 mm, length 165 mm
 - > 6.0 mm, length 180 mm
 - > 8.0 mm, length 210 mm
 - > 10 mm, length 230 mm
 - > Long side with ball end
 - > Supplied in a foldable plastic holder

**ALLEN ANAHTAR SETİ TORX UZUN 9 PARÇA T10-T50**
9 PIECE ALLEN TORX KEY SET, LONG T10-T50**Art No: 1500-794**

- > Uzun model
 - > Siyah uç
 - > T10-T15-T20-T25-T27-T30-T40-T45-T50
- > Long type
 - > Black tips
 - > T10-T15-T20-T25-T27-T30-T40-T45-T50

T TORNAVİDA VE LOKMA SETİ 19 PARÇA
SCREWDRIVER AND SOCKET SET 19 PIECE T-HANDLE**Art No: 1500-7985**

- > Çift taraflı sap
 - > Bit adaptörü
 - > Bit tutucu
 - > 8 adet çift taraflı tornavida uçları, uzunluk 175 mm:
 - 6 köşe allen + 6 köşe topkafalı 3, 4, 5, 6 mm
 - 6 köşe topkafalı 7 mm, düz 4,5 ve 6,5 mm
 - > T25 - T27 - T30 - T40
 - > 8 adet lokma uç: 5-6-7-8-10-11-12-13 mm
- > 2-way handle
 - > Bit adaptor
 - > Bit holder
 - > 8 double ended bit blades, 175 mm: int. hex. 3,4,5,6 mm with and without ball head, int. hex. 7 mm ball head + int. hex. 1/4" plain slot 4,5 + 6,5 mm
 - > T25-T27-T30-T40
 - > 8 socket spanners: 5-6-7-8-10-11-12-13 mm



TORNAVİDA SETİ 12 PARÇA 12 PIECE SCREWDRIVER SET

Art No: 1500-7890

- > Sap kısmı 6 köşe vida görünümündedir.
Ekstra güç için, tornavida, anahtar ile desteklenir.
- > Ergonomik saplı

Ölçüler:

- > Düz tornavida:
 - > 8 x 200 mm - 4 x 200 mm - 7 x 150 mm
 - > 6 x 100 mm - 5 x 75 mm - 3,2 x 75 mm
 - > 6 x 38 mm
- > Yıldız Tornavida:
 - > PH3 x 150 mm - PH3 x 150 mm
 - > PH1 x 75 mm - PH0 x 75 mm
 - > PH2 x 38 mm
- > End-to-end hex. blade with outer hexagon for extra torque when using a spanner or socket
- > Ergonomical handle

Sizes:

- > Plain slot screwdriver:
 - > 8 x 200 mm - 4 x 200 mm - 7 x 150 mm
 - > 6 x 100 mm - 5 x 75 mm - 3,2 x 75 mm
 - > 6 x 38 mm
- > Phillips screwdriver:
 - > PH3 x 150 mm - PH3 x 150 mm
 - > PH1 x 75 mm - PH0 x 75 mm
 - > PH2 x 38 mm

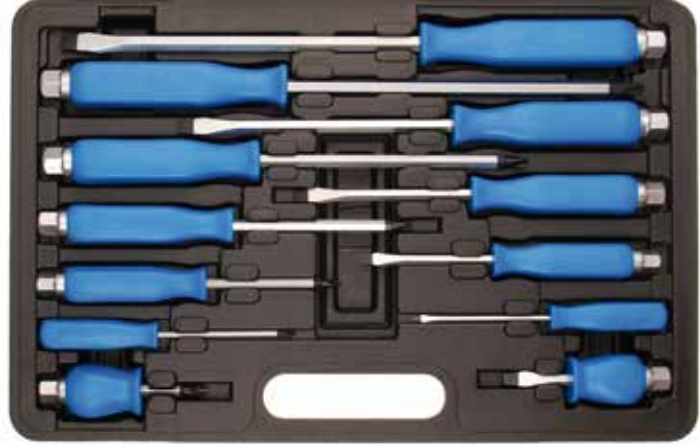

T TORNAVİDA TORX 9 PARÇA T10-T50 9 PIECE T-HANDLE TORX SCREWDRIVER SET T10-T50

Art No: 1500-8485



- > T10 x 100 mm, T15 x 115 mm, T20 x 120 mm
- > T25 x 130 mm, T27 x 140 mm, T30 x 150 mm
- > T40 x 160 mm, T45 x 175 mm, T50 x 200 mm
- > Çift taraflı kullanım, kısa ve uzun uç
- > Ergonomik sap
- > Metal saklama kutulu
- > T10 x 100 mm, T15 x 115 mm, T20 x 120 mm
- > T25 x 130 mm, T27 x 140 mm, T30 x 150 mm
- > T40 x 160 mm, T45 x 175 mm, T50 x 200 mm
- > Two-sided use, short and long shaft
- > Ergonomic handles
- > Metal bracket with mounting holes

BRIO

PROFESSIONAL TOOLS

ergonomic
design

Material 1

Özel olarak formüle edilmiş sert malzeme tornavida uçlarının dönmesini önler. Saplar özel enjekte edilmiş olmuştur ve bu sayede uzun ömürlü kullanımı sağlamış olur.

Specially formulated hard material prevents blades from turning. Handles are injection molded around blades for maximum strength and durability.

Material 2

Yumuşak TPE malzemesi, en iyi tork iletimi için formüle edilmiştir ve el ile sap arasında mükemmel uyuma sahiptir.

Soft TPE material is formulated for best torque transmission and has integrated diamond pattern area for hand grip and air ventilation between the hand and the handle.

Material 3

Özellikle takviyeli malzeme darbe hasarını önlemek için daha düşük sıcaklıklarda dahi darbelere dayanıklıdır.

Specially reinforced material impact resistant even at lower temperatures to prevent handle damage.

Asmak için delik
Handy hole for hanging

Yumuşak TPE dökme
Soft TPE overmould

Hızlı çevirme aralığı
Fast turning area with axial recesses

Kaydırmaz koruma
Axial slip-off protection

MADE IN EUROPE



Kalıcı lazer çizim
Permanent laser etching

Ölçü
Dimension

Sembol
Symbol

Kodu
Code

Parlak nikel krom
kaplama, tam
koruma sağlanmış

*Satin finish,
deep matte nickel-chrome
plated for best protection*

Korozyona karşı
korunmalı uç

*Best tip protection
against corrosion*

&

CVC ile yapılmış
özel uç sayesinde
toleranslı uç

*Face, edge and
tip are precisely
CNC-machined for
EXACT tolerances*



TORNAVİDA TORX T10
TORX SCREWDRIVER T10

Art No: 1408-T10

TORNAVİDA TORX T15
TORX SCREWDRIVER T15

Art No: 1408-T15

TORNAVİDA TORX T20
TORX SCREWDRIVER T20

Art No: 1408-T20

TORNAVİDA TORX T25
TORX SCREWDRIVER T25

Art No: 1408-T25

TORNAVİDA TORX T30
TORX SCREWDRIVER T30

Art No: 1408-T30

TORNAVİDA TORX T40
TORX SCREWDRIVER T40

Art No: 1408-T40

TORNAVİDA TORX T45
TORX SCREWDRIVER T45

Art No: 1408-T45

Özel olarak formüle edilmiş sert malzeme tornavida uçlarının dönmesini önler ve aşınmayı minimuma indirir. Saplar, özel tasarımı sayesinde metal kısmı tamamen kavrar ve bu sayede uzun ömürlü kullanım sağlar. Yumuşak TPE malzemesi, en iyi tork iletimi için formüle edilmiştir ve el ile sap arasında mükemmel uyuma sahiptir. Darbelere ve çeşitli sıcaklıklara karşı dayanıklıdır.

Its specially formulated hard material prevents the screwdriver tips from rotating and minimizes corrosion. Due to its special design, the handles completely grasp the metal part and thus ensure a long service life. The soft TPE material is formulated for optimum torque transmission and has excellent compatibility between the hand and the handle. It is resistant to impacts and various temperatures.



MADE IN EUROPE

TORNAVİDA YILDIZ PH0-60
PHILLIPS SCREWDRIVER PH0-60

Art No: 1408-PHOX60

TORNAVİDA YILDIZ PH1-80
PHILLIPS SCREWDRIVER PH1-80

Art No: 1408-PH1X80

TORNAVİDA YILDIZ PH2-100
PHILLIPS SCREWDRIVER PH2-100

Art No: 1408-PH2X100

TORNAVİDA DÜZ 3x80
FLAT HEAD SCREWDRIVER 3x80

Art No: 1408-3X80

TORNAVİDA DÜZ 5,5x125
FLAT HEAD SCREWDRIVER 5,5x125

Art No: 1408-55X125

TORNAVİDA DÜZ 6,5x150
FLAT HEAD SCREWDRIVER 6,5x150

Art No: 1408-65X150

Özel olarak formüle edilmiş sert malzeme tornavida uçlarının dönmesini önler ve aşınmayı minimuma indirir. Saplar, özel tasarımı sayesinde metal kısmı tamamen kavrar ve bu sayede uzun ömürlü kullanım sağlar. Yumuşak TPE malzemesi, en iyi tork iletimi için formüle edilmiştir ve el ile sap arasında mükemmel uyuma sahiptir. Darbelere ve çeşitli sıcaklıklara karşı dayanıklıdır.

Its specially formulated hard material prevents the screwdriver tips from rotating and minimizes corrosion. Due to its special design, the handles completely grasp the metal part and thus ensure a long service life. The soft TPE material is formulated for optimum torque transmission and has excellent compatibility between the hand and the handle. It is resistant to impacts and various temperatures.



MADE IN EUROPE

TORNAVİDA SETİ TORX 5 PARÇA T10-T30
5 PIECE TORX SCREWDRIVER SET T10-T30

Art No: 1401-TX5

T10, T15, T20, T25, T30 torx tornavidalarından oluşan settir.

A set composed of T10, T15, T20, T25, T30 torx screwdrivers.



TORNAVİDA SETİ DÜZ - YILDIZ 6 PARÇA
6 PIECE FLAT HEAD - PHILLIPS SCREWDRIVER SET

Art No: 1401-T6

6 tornavidadan oluşan settir. İçeriğinde;

- > 1 adet 0.5 x 3.0 x 80 mm
- > 1 adet 1.0 x 5.5 x 125 mm ve
- > 1 adet 1.2 x 6.5 x 150 mm olmak üzere 3 adet düz tornavida,
- > 1 adet PH 0 (60 mm)
- > 1 adet PH 1 (80 mm) ve
- > 1 adet PH 2 (100mm) olmak üzere 3 adet yıldız tornavida bulundurulur.

It is a set composed of 6 screwdrivers. It contains;

3 flat head screwdrivers with the following sizes

- > 1 piece 0.5 x 3.0 x 80 mm,
- > 1 piece 1 x 1.0 x 5.5 x 125 mm and
- > 1 piece 1.2 x 6.5 x 150 mm

3 phillips screwdrivers with the following sizes

- > 1 PH 0 (60 mm),
- > 1 PH 1 (80 mm) and
- > 1 PH 2 (100mm)



TORNAVİDA LOKMA 7x125
SOCKET SCREWDRIVER 7x125

Art No: 1408-7X125

TORNAVİDA LOKMA 8x125
SOCKET SCREWDRIVER 8x125

Art No: 1408-8X125

TORNAVİDA LOKMA 10x125
SOCKET SCREWDRIVER 10x125

Art No: 1408-10X125

TORNAVİDA LOKMA 13x125
SOCKET SCREWDRIVER 13x125

Art No: 1408-13X125

Özel olarak formüle edilmiş sert malzeme tornavida uçlarının dönmesini önler ve aşınmayı minimuma indirir. Saplar, özel tasarımı sayesinde metal kısmı tamamen kavrar ve bu sayede uzun ömürlü kullanım sağlar. Yumuşak TPE malzemesi, en iyi tork iletimi için formüle edilmiştir ve el ile sap arasında mükemmel uyuma sahiptir. Darbelere ve çeşitli sıcaklıklara karşı dayanıklıdır.

Its specially formulated hard material prevents the screwdriver tips from rotating and minimizes corrosion. Due to its special design, the handles completely grasp the metal part and thus ensure a long service life. The soft TPE material is formulated for optimum torque transmission and has excellent compatibility between the hand and the handle. It is resistant to impacts and various temperatures.



TORNAVİDA LOKMA SETİ 4 PARÇA 7-8-10-13
SOCKET SCREWDRIVER SET 4 PCS 7-8-10-13

Art No: 1401-TL4P

Yüksek kaliteli çelikten üretilmiş chrome vanadium kaplamalı lokma tornavida seti:

- > Lokma tornavida 7
- > Lokma tornavida 8
- > Lokma tornavida 10
- > Lokma tornavida 13

Chrome vanadium plated socket screwdriver set made of high quality steel:

- > Socket screwdriver 7
- > Socket screwdriver 8
- > Socket screwdriver 10
- > Socket screwdriver 13





BRIO

TORNAVİDA SETİ DEĞİŞTİREBİLİNİR UÇLU 11 PARÇA SCREWDRIVER SET WITH INTERCHANGEABLE BLADES 11 PCS

Art No: 1500-7988

Değıştirilebilir bıçaklı - Kauçuk sap - **Teslimat kapsamı:**

- › Çift düz SL uçlu bıçak 4 x 6 mm
- › Çift düz SL uçlu bıçak 5 x 7 mm
- › Çift yıldız uçlu bıçak PH1 x PH2
- › Çift yıldız uçlu bıçak PZ1 x PZ2
- › Çift bıçaklı iç altıgen/iç altıgen bilyeli uç 4 mm
- › Çift bıçaklı iç altıgen/iç altıgen bilyeli uç 5 mm
- › Çift bıçaklı iç altıgen/iç altıgen bilyeli uç 6 mm
- › Çift bıçak, T-Star (Torx için) T10 x T15
- › Çift bıçak, T-Star (Torx için) T20 x T25
- › Çift bıçak, T-Star (Torx için) T30 x T40

With interchangeable blades - Rubber handle - **Scope of delivery:**

- › Double blade slot SL 4 x 6 mm
- › Double blade slot SL 5 x 7 mm
- › Double blade cross slot PH1 x PH2
- › Double blade cross slot PZ1 x PZ2
- › Double blade internal hexagon/inner hexagon ball point 4 mm
- › Double blade internal hexagon/inner hexagon ball point 5 mm
- › Double blade internal hexagon/inner hexagon ball point 6 mm
- › Double blade, T-Star (for Torx) T10 x T15
- › Double blade, T-Star (for Torx) T20 x T25
- › Double blade, T-Star (for Torx) T30 x T40



TORNAVİDA SETİ DARBELİ DEĞİŞTİREBİLİNİR UÇLU 5 PARÇA MANUAL IMPACT WRENCH WITH BITS 5 PCS

Art No: 1500-710



- › Sağlam kalite
- › 2 yıldız uç (PH2 - PH3) ve 2 düz SL uç (8 - 10 mm) dahil
- › Metal kutuda
- › Robust quality
- › Incl. 2 cross slot (PH2 - PH3) and 2 slot SL bits (8 - 10 mm)
- › In metal case

TORNAVİDA SETİ EKSTRA UZUN DÜZ YILDIZ 2 PARÇA SCREWDRIVER SET EXTRA LONG FLAT AND PHILIPS 2 PCS

Art No: 1500-730

- › Tornavida, düz SL uç 6 mm
- › Tornavida, yıldız uç PH2
- › Bıçak uzunluğu: 450 mm
- › Screwdriver, slot SL 6 mm
- › Screwdriver, cross slot PH2
- › Blade length: 450 mm



PİPO ANAHTAR SETİ 6-22 MM 11 PARÇA
DEEP HOLE PIPE SPANNER SET 6-22 MM 11 PCS

Art No: 1500-1178

- > Her iki uç altıgen soketlerle
- > Her boyutta düz ve açılı uçlarla

Teslimat kapsamı:

- > L tipi soket anahtarı 6 mm
- > L tipi soket anahtarı 7 mm
- > L tipi soket anahtarı 8 mm
- > L tipi soket anahtarı 10 mm
- > L tipi soket anahtarı 11 mm
- > L tipi soket anahtarı 12 mm
- > L tipi soket anahtarı 13 mm
- > L tipi soket anahtarı 14 mm
- > L tipi soket anahtarı 17 mm
- > L tipi soket anahtarı 19 mm
- > L tipi soket anahtarı 22 mm

- > Both ends with hexagon sockets
- > Each size with a straight and an angled end

Scope of delivery:

- > L-type socket wrench 6 mm
- > L-type socket wrench 7 mm
- > L-type socket wrench 8 mm
- > L-type socket wrench 10 mm
- > L-type socket wrench 11 mm
- > L-type socket wrench 12 mm
- > L-type socket wrench 13 mm
- > L-type socket wrench 14 mm
- > L-type socket wrench 17 mm
- > L-type socket wrench 19 mm
- > L-type socket wrench 22 mm



CIMBIZ SET 105x120 MM 4 PARÇA
4 PIECE TWEEZER SET 105x120 MM

Art No: 1500-2044

Hassas montaj işlemleri için krom kaplama cımbız setidir. İçerisinde; sivri uçlu, eğri uçlu, kürek uçlu ve çapraz cımbız bulunur.

Is a tweezer set used for precise montage applications. It contains; pointed tip, angled pointed tip, wide tip and cross pattern tweezers.

HASSAS UÇLU TORNAVİDA SETİ 10 ADET PRECISION BIT SET 10 PCS

Art No: 1500-20840

- > Geniş bir elektronik uygulama yelpazesi için uygundur
- > Kullanışlı ve sağlam
- > Akıllı telefonlar, tabletler, bilgisayarlar, gözlükler, saatler ve çok daha fazlasında ince el işçiliği için
- > Oluklu yüzeyli kaymaz sap
- > Uzunluk: 27 mm
- > Malzeme: alüminyum / krom vanadyum

Teslimat kapsamı:

- > 1 tornavida sapı, manyetik, kemer klipsli, arkada döner şarjör, uzunluk: 110 mm
- > 3 uç, harici altıgen sürücü, 4 mm sürücü, yuva SL 1,5 - 2 - 2,5 mm
- > 3 uç, harici altıgen sürücü, 4 mm sürücü, çapraz yuva PH00 - PH0 - PH1
- > 3 uç, harici altıgen sürücü, 4 mm sürücü, T-Star (Torx için) T6 - T7 - T8

- > Suitable for a wide range of electronic applications
- > Handy and robust
- > For fine handwork on smartphones, tablets, computers, glasses, watches and much more
- > Non-slip handle with a corrugated surface
- > Length: 27 mm
- > Material: aluminium / chrom-vanadium

Scope of delivery:

- > 1 screwdriver handle, magnetic, with belt clip, with rotating magazine at the back, length: 110 mm
- > 3 bits, external hexagon drive, 4 mm drive, slot SL 1.5 - 2 - 2.5 mm
- > 3 bits, external hexagon drive, 4 mm drive, cross slot PH00 - PH0 - PH1
- > 3 bits, external hexagon drive, 4 mm drive, T-Star (for Torx) T6 - T7 - T8



ELEKTRİKÇİ SAATÇİ TORNAVİDA SETİ 11 PARÇA
11 PIECE PRECISION SCREWDRIVER SET

Art No: 1500-7969

Her biri özel sertleştirilmiş metalden üretilmiş saatçi tornavida setidir. Plastik kutusunda teslim edilir. İçeriğinde şu ürünleri bulundurur;

- > SL 1.0 mm, SL 1.2 mm, SL 1.4 mm, SL 1.8 mm, SL 2.4 mm, SL 3.0 mm olmak üzere 6 adet hassas düz tornavida
- > PH00, PH0, PH1 olmak üzere 3 adet hassas çapraz tornavida
- > 1 adet sivri uçlu delici
- > 1 adet mıknatıslı tutucu

Its a precision screwdriver set that is made of specially hardened metal. Delivered in the plastic case. It contains the following products;

- > 6 precision screwdriver slots with SL 1.0 mm, SL 1.2 mm, SL 1.4 mm, SL 1.8 mm, SL 2.4 mm, SL 3.0 mm sizes
- > 3 precision screwdriver cross slots with PH00, PH0, PH1 sizes
- > 1 pricker
- > 1 magnetic holder



ELEKTRİKÇİ SAATÇİ TORNAVİDA SETİ 7 PARÇA
7 PIECE PRECISION SCREWDRIVER SET

Art No: 1500-7967



> Model yapımında, saatlerde, elektronik eşyalarda ve ince işçiliğe ihtiyaç duyulan her yerde kullanılır. Ölçüler:

- > T6x50
- > T7x50
- > T8x50
- > T9x50
- > T10x50
- > T15x50
- > T20x50

> Use wherever precise work is required like e.g. in model making, watches, electronics etc. Length:

- > T6x50
- > T7x50
- > T8x50
- > T9x50
- > T10x50
- > T15x50
- > T20x50

TORNAVİDA VE UÇ SETİ 100 PARÇA
SCREWDRIVER AND BIT SET 100 PIECES**Art No: 1500-SB100****Teslimat kapsamı:**

- › 23x tornavida
- › 8x hassas tornavida
- › 2x açılı tornavida
- › 60x bit
- › 6x bit yuvaları
- › Uçlar için 1x döner kol

Teknik özellikler:

- › 60 bit, uzunluk 25 mm, harici altıgen sürücü 6,3 mm (1/4 ")
- › Yuva: 3.0, 3.5, 4.0, 4.5, 5.0, 5.5, 6.0, 6.5, 7.0 ve 8.0 mm
- › Çapraz girinti PZ: PZ0, PZ1, PZ2 ve PZ3
- › Altıgen soket: 1/15, 3/32, 7/64, 1/8, 9/64, 5/32, 3/16, 7/32, 1/4 ve 5/16 mm
- › Altıgen soket: H2, H2.5, H3, H4, H5 ve H6 mm
- › İç kare: S0, S1, S2 ve S3
- › Phillips PH: PH0, PH1, PH2 ve PH3
- › T profili (Torx için): T6, T8, T10, T15, T20, T25, T27, T30, T35 ve T40
- › Bit soketleri: 6, 7, 8, 9, 10 ve 11 mm

Tornavida:

- › Oluklu tornavida: 0,5x3.0x75 mm, 0.8x4.0x100 mm, 1.0x5.5x75 mm, 1.0x5.5x100 mm, 1.2x6.5x100 mm, 1.2x6.5x150 mm, 1.2x8.0x150 mm
- › PH tornavida: PH0x75 mm, PH1x75 mm, PH1x100 mm, PH1x150 mm, PH2x100 mm, PH2x150 mm
- › PZ tornavida: PZ0x75 mm, PZ1x75 mm, PZ2x100 mm
- › Torx tornavida: T10x75 mm, T20x75 mm, T25x100 mm, T30x100 mm
- › Kare tornavida: S0x75 mm, S1x75 mm, S2x100 mm
- › Oluklu hassas tornavida: 0.4x2.5x50 mm, 0.5x3.0x50 mm
- › PZ tornavida: PH00x50 mm, Ph0x50 mm
- › Torx tornavida: T6x50 mm, T7x50 mm, T8x50 mm, T10x50 mm
- › Ofset tornavida: PH1 / oluklu 1.0x5.0 mm

Scope of delivery:

- › 23x screwdrivers
- › 8x precision screwdriver
- › 2x angled screwdriver
- › 60x bits
- › 6x bit sockets
- › 1x rotary handle for bits

Technical specifications:

- › 60 bits, length 25 mm, external hexagon drive 6.3 mm (1/4 ")
- › Slot: 3.0, 3.5, 4.0, 4.5, 5.0, 5.5, 6.0, 6.5, 7.0 and 8.0 mm
- › Cross recess PZ: PZ0, PZ1, PZ2 and PZ3
- › Hexagon socket: 1/15, 3/32, 7/64, 1/8, 9/64, 5/32, 3/16, 7/32, 1/4 and 5/16 mm
- › Hexagon socket: H2, H2.5, H3, H4, H5 and H6 mm
- › Inside square: S0, S1, S2 and S3
- › Phillips PH: PH0, PH1, PH2 and PH3
- › T-profile (for Torx): T6, T8, T10, T15, T20, T25, T27, T30, T35 and T40
- › Bit sockets: 6, 7, 8, 9, 10 and 11 mm

Screwdriver:

- › Slotted screwdriver: 0.5x3.0x75 mm, 0.8x4.0x100 mm, 1.0x5.5x75 mm, 1.0x5.5x100 mm, 1.2x6.5x100 mm, 1.2x6.5x150 mm, 1.2x8.0x150 mm
- › PH screwdriver: PH0x75 mm, PH1x75 mm, PH1x100 mm, PH1x150 mm, PH2x100 mm, PH2x150 mm
- › PZ screwdriver: PZ0x75 mm, PZ1x75 mm, PZ2x100 mm
- › Torx screwdriver: T10x75 mm, T20x75 mm, T25x100 mm, T30x100 mm
- › Square screwdriver: S0x75 mm, S1x75 mm, S2x100 mm
- › Slotted precision screwdriver: 0.4x2.5x50 mm, 0.5x3.0x50 mm
- › PZ screwdriver: PH00x50 mm, Ph0x50 mm
- › Torx screwdriver: T6x50 mm, T7x50 mm, T8x50 mm, T10x50 mm
- › Offset screwdriver: PH1 / slotted 1.0x5.0 mm



SOKET FİŞİ ÇIKARTMA TORNAVİDA SETİ 23 PARÇA
23 PIECE TERMINAL TOOL SET

Art No: 1500-60160

- > Hemen hemen tüm araçlar için evrensel ölçüler
- > Terminalleri ve konnektörleri zarar vermeden sökmek için kullanılır. Örneğin: ABS, klima sensörleri, radyolar, PDC, çekiş demiri modülleri vb.
- > Korozyon veya bağlantı hataları sonucunda oluşan arızalar hızlı bir şekilde tamir edilebilir.
- > Yuvarlak ve sekme bağlantılar için uygundur
- > Teknisyen ve araç elektrikçileri için vazgeçilmez bir settir
- > *Universal range for all vehicles*
- > *Can be used for damage-free unlocking of terminals and connectors.*
e.g. for ABS, climate sensors, radios, PDC, trailer coupling modules etc.
- > *Faults due to corrosion or connection defects can be repaired quickly*
- > *Suitable for round and tab contacts*
- > *Indispensable for technicians and vehicle electricians*



KOPÇA ÇIKARTMA TORNAVİDASI 245 MM
TRIM CLIP REMOVAL TOOL 245 MM

Art No: 1500-3092

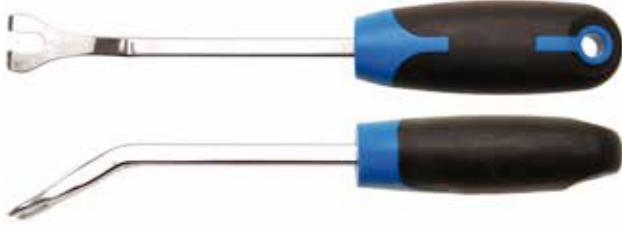

- > Araçlardaki kopçaların, klipslerin çıkarılması için kullanılır.
- > Neredeyse tüm markalar için kullanılabilir
- > Yuva genişliği 7,5 mm
- > Yuva uzunluğu 13 mm
- > Açılma ölçüsü: 7,5 mm

- > *Can be used for removal of trims, clips and hasps on vehicles.*
- > *Can be used for nearly all brands*
- > *Slot width 7.5 mm*
- > *Slot length 13 mm*
- > *Opening size: 7.5 mm*

KOPÇA ÇIKARTMA TORNAVİDASI 235 MM
TRIM CLIP REMOVAL TOOL 235 MM

Art No: 1500-3104

- > Araçlardaki kopçaların, klipslerin çıkarılması için kullanılır.
- > Neredeyse tüm markalar için kullanılabilir
- > Yuva genişliği 7,0 mm
- > Yuva uzunluğu 10,0 mm
- > Açılma ölçüsü: 16,0 mm
- > *Can be used for removal of trims, clips and hasps on vehicles.*
- > *Can be used for nearly all brands*
- > *Slot width 7,0 mm*
- > *Slot length 10,0 mm*
- > *Opening size: 16,0 mm*



KOPÇA ÇIKARTMA TORNAVİDA SETİ 6 PARÇA TRIM CLIP REMOVAL TOOL SET 6 PIECES

Art No: 1404-TT6

- › İç panellerin hızlı ve kolay sökülmesi için asma delikli
 - › 3 farklı ebat sayesinde tüm araç tipleri için üniversal olarak uygulanabilir
 - › Uygun biçimli kulp sayesinde güzel tutuş
 - › Günlük atölye kullanımında uzun hizmet ömrü sağlar
- Teknik veriler
- › Malzeme: Krom vanadyum çeliğinden yapılmıştır
 - › Toplam kısa kol uzunluğu: 125 mm
 - › Toplam uzun kol uzunluğu: 315 mm
 - › Küçük kol açıklığı: 4 mm, 8 mm ve 10 mm
 - › Uzun kol açıklığı: 4 mm, 8 mm ve 10 mm

- › *Fairing clip release tool set with hanging hole*
 - › *For quick and easy dismantling of interior panels*
 - › *Universally applicable thanks to 3 different sizes*
 - › *Good handling thanks to suitably shaped handle*
 - › *For all vehicle types*
 - › *Article for a long service life in daily workshop use*
- Technical data:
- › *Material: Made of chrome vanadium steel*
 - › *Total length of the short lever: 125 mm*
 - › *Total length of the long lever: 315 mm*
 - › *Small lever opening: 4 mm, 8 mm and 10 mm*
 - › *Long lever opening: 4 mm, 8 mm and 10 mm*



TORNAVİDA SETİ 26 PARÇA SCREWDRIVER SET 26 PIECES

Art No: 1401-T26



- › Tornavida seti, manyetik
- › S2 çelikten yapılmış 26 parçalı
- › Bıçak ve yüksek güç iletimi için ergonomik 2K saplı manyetik uç
- › **14 tornavida:** 6x Phillips: PH0x75mm, PH1x75mm, PH1x100mm, PH2x38mm, PH2x100mm ve PH3x150mm - 6x oluklu: SL3x75mm, SL5x100mm, SL6.5x38mm, SL6.5x150mm, SL8x150mm ve SL10x150mm - 2x Torx: T15x100mm ve T20x100mm
- › **12 adet hassas tornavida:** 2x Phillips: PH0x50mm ve PH0x50mm - 5x slot: SL1.5x50mm, SL1.8x50mm, SL2.0x50mm, SL2.5x50mm ve - 3 adet x altıgen: H1.5x50mm, H2.0x50mm ve H2.5x50mm - 2x Torx: T5x50mm ve T6x50mm
- › Sağlam bir plastik kutuda tamamen sınıflandırılmıştır
- › Günlük atölye kullanımında uzun kullanım ömrü sağlayan ürün
- › Yüzey: bıçak mat krom kaplama
- › Malzeme: S2 çelik, TPR + PP sap
- › Brüt ağırlık: 4000 gr

- › *Screwdriver set, magnetic*
- › *Blade made of S2 steel and magnetic tip*
- › *With ergonomic 2K handle for high power transmission*
- › **14 screwdrivers:** 6x Phillips: PH0x75mm, PH1x75mm, PH1x100mm, PH2x38mm, PH2x100mm and PH3x150mm - 6x slotted: SL3x75mm, SL5x100mm, SL6.5x38mm, SL6.5x150mm, SL8x150mm and SL10x150mm - 2x Torx: T15x100mm and T20x100mm
- › **12 pieces precision screwdrivers:** 2x Phillips: PH0x50mm and PH0x50mm - 5x slot: SL1.5x50mm, SL1.8x50mm, SL2.0x50mm, SL2.5x50mm and - 3x hexagon: H1.5x50mm, H2.0x50mm and H2.5x50mm - 2x Torx: T5x50mm and T6x50mm
- › *Completely sorted in a sturdy plastic case*
- › *Item for a long service life in daily workshop use*
- › *Surface: blade matt chrome-plated*
- › *Material: S2 steel, TPR + PP handle*
- › *Gross weight: 4000 g*

KEMER DELİK AÇICI ZIMBA PENSESİ 6 BOYUTTA LEATHER HOLE PUNCH TOOL 6 SIZE

Art No: 1404-WP

Delme kayışları, kağıt, karton, tekstil ve yumuşak plastik ve deri için
6 farklı boyutta delme tabancasıdır: 2,0 mm, 2,5 mm, 3,0 mm, 3,5 mm, 4,0 mm, 4,5 mm

Özellikleri:

- › Açma yayı ile açma mekanizması
- › Keskin zımbalarla yıpranmasız etki
- › Yorulmadan çalışma.
- › Yüksek kaliteli malzemeler, ağır iş kullanımı.
- › Günlük atölye kullanımında uzun servis ömrü sağlar.

It is a drill gun in 6 different sizes for punching straps, paper, cardboard, textile and soft plastic and leather: 2.0mm, 2.5mm, 3.0mm, 3.5mm, 4.0mm, 4.5mm

Properties:

- › Opening mechanism with opening spring
- › Wear-free effect with sharp punches
- › Working tirelessly.
- › High quality materials, heavy duty use.
- › Provides long service life in daily workshop use.



PENSE İZOLELİ PAPUÇ 200 MM CRIMPING TOOL 200 MM

Art No: 1500-1422



- › Özellikle yalıtılmamış terminaller için 1.5 - 2.5 - 6 mm
- › 3 mm kalınlık
- › Tel sıyırma 0.75 - 1.0 - 1.5 - 2.5 - 4.0 - 6.0 mm
- › Buji konektörü
- › Cıvata başı kesicisi M2.6 - M3 - M3.5 - M4 - M5
- › Uzunluk: 200 mm

- › Especially for non-insulated terminals 1.5 - 2.5 - 6 mm
- › 3 mm thickness
- › Wire stripping 0.75 - 1.0 - 1.5 - 2.5 - 4.0 - 6.0 mm
- › Spark plug connector
- › Bolt head cutter M2.6 - M3 - M3.5 - M4 - M5
- › Length: 200 mm

KABLO PABUÇ PENSESİ 0,5-6 MM CABLE CRIMPING PLIER 0,5 - 6 MM

Art No: 1404-CP056

- › Sıkma Pensesi 0,5 - 6 mm cırcır fonksiyonlu 0.5-6 mm² yalıtımlı konektörler ve kablolar için kullanılır.
- › Renk işaretleri ile 8 mm genişliğinde açılmış pres çeneleri vardır.
- › Günlük atölye kullanımı için uzun ömürlü bir üründür.
- › Toplam uzunluk 215 mm
- › Mandal fonksiyonu
- › Cebri kilit özelliği.

- › Crimping Pliers are used for 0.5-6 mm² insulated connectors and cables with 0.5 - 6 mm ratchet function.
- › It has 8 mm wide open press jaws with color markings.
- › It is a long-lasting product for daily workshop use.
- › Total length 215 mm
- › Latch function
- › Force lock feature.



KABLO PABUÇ PENSESİ OTOMATİK 205 MM 199 PARÇA AUTOMATIC CABLE CRIMPING PLIER 205 MM 199 PIECES

Art No: 1404-CP199

- › Otomatik kablo sıyrıcı, 205 mm kablo pabucu 199 parça.
 - › Fonksiyonlar: sıyırma, kesme, sıkma, ayar düğmesi, ince ayar düğmesi ve kablo durdurucu
 - › Sıyırma pensesi: Sıyırma, kablunun metal kısmına zarar vermez.
 - › Sıkma: Pense, sıkma pensesi olarak kullanılabilir
 - › Kesme: Otomatik tel sıyrıcı, telleri hızlı ve güvenli bir şekilde kesebilir, Ø 0,2 mm² ila 6 mm² için uygundur
 - › Yalıtılmış / yalıtılmamış kablo pabuçları ve ateşleme bujisi için tel kesici içerir.
 - › Bu devrim niteliğindeki tel pense ile onarım ve montaj işlerini evde ve atölyelerde daha verimli hale getirebilirsiniz. Bu ürünle sıyırma işlemi her zamankinden daha hızlı ve daha güvenli olacaktır.
 - › Atölyede, evde, denizde ve tüm durumlar için idealdir.
 - › Yalıtılmış ve yalıtılmamış kablo pabuçları için kullanılabilir.
 - › WEDM Cr12MoV çelik havuz: sertlik (HRC) 55-60.
 - › 10 AWG ila 60 AWG (0,2-6,0 mm²) arasındaki tüm kablo kesitleri için
 - › 10-22 AWG'den (0,5-6,0 mm²) yalıtılmış kablo pabuçları için
 - › 4-10 mm² (12-10 AWG) yalıtımsız kablo pabuçları için
 - › 1,5-2,5 mm² (14-16 AWG) arası yalıtımsız kablo pabuçları için
 - › 0,5-1 mm² (18-22 AWG) arası yalıtımsız kablo pabuçları için içerir:
 - › Yalıtımlı / yalıtımsız konektörler ve kablolar için 5'i 1 arada pense
 - › İzoleli konektörler için 1x sıkma aleti
 - › 199x kablo pabucu çeşitleri
- › *Automatic cable stripper, 205 mm cable lug 199 pieces.*
- › *Functions: stripping, cutting, crimping, adjustment knob, fine tuning knob and cable stopper*
- › *Stripping pliers: Stripping does not damage the metal part of the cable.*
- › *Crimping: Pliers can also be used as crimping pliers*
- › *Cutting: Automatic wire stripper can cut wires quickly and safely, suitable for Ø 0.2 mm² to 6 mm²*
- › *Includes insulated / uninsulated cable lugs and wire cutter for spark plug.*
- › *With these revolutionary wire pliers, you can make repairs and assembly work more efficient at home and in workshops.*
- › *With this product, the stripping process will be faster and safer than ever.*
- › *Ideal for the workshop, at home, at sea and for all occasions.*
- › *It can be used for insulated and non-insulated cable lugs.*
- › *WEDM Cr12MoV steel pool: hardness (HRC) 55-60.*
- › *For all wire cross sections from 10 AWG to 60 AWG (0.2-6.0 mm²)*
- › *For cable lugs insulated from 10-22 AWG (0.5-6.0 mm²)*
- › *For 4-10 mm² (12-10 AWG) uninsulated cable lugs*
- › *For uninsulated cable lugs between 1.5-2.5 mm² (14-16 AWG)*
- › *For uninsulated cable lugs between 0.5-1 mm² (18-22 AWG)*
- › *Contains:*
- › *5-in-1 pliers for insulated / non-insulated connectors and cables*
- › *1x crimping tool for insulated connectors*
- › *199x cable lug assortment*



KABLO PABUÇ PENSESİ 225 MM 271 PARÇA CABLE CRIMPING PLIER 225 MM 271 PIECE

Art No: 1404-CP271

271 parça Kablo pabucu çeşitliliğine sahip sıkma pensesidir. 270 yalıtımlı konektörlü kablo konektörü sete dahildir. Teslimat kapsamı: Uçlu konektör, düz konektör, yuvarlak fis, düz fis, priz, mini fis vb. Duvara asmaya uygundur, tel kesici pres başlıkları, 225 mm yalıtımlı ve yalıtımsız konektörler için kombine mavi yumuşak tutacak, 3 mm malzeme kalınlığı olan yalıtımsız konektörler için 1,5, 2,5 ve 4,6 mm. Yalıtımlı konektörler için 1,5 mm (kırmızı) 2,5 mm (mavi) 6 mm (sarı) 0,75, 1,0, 1,5, 2,5, 4,0 ve 6,0 mm sıyırma pensesi ve M2.6, M3, M3.5, M4 ve M5 vida kesici özelliği bulunur.

It is a clamping plier with 271 pieces of cable lug variety. Cable connector with 270 insulated connectors is included in the set. Scope of delivery: End connector, flat connector, round plug, flat plug, socket, mini plug etc. Suitable for wall hanging, wire cutter press heads, combined blue soft handle for 225 mm insulated and non-insulated connectors, 1.5, 2.5 and 4.6 mm for non-insulated connectors with 3 mm material thickness. 1.5 mm (red) 2.5 mm (blue) 6 mm (yellow) 0.75, 1.0, 1.5, 2.5, 4.0 and 6.0 mm stripping pliers for insulated connectors and M2.6, M3, M3.5, M4 and M5 screw cutters.



KABLO PABUÇ PENSESİ OTOMATİK 205 MM CABLE CRIMPING PLIER AUTOMATIC 205 MM

Art No: 1404-CP205

5'i 1 Arada İşlev: Soyma, Kesme, Sıkma, Ayar Düğmesi, İnce Ayar Düğmesi ve Kablo Durdurucu

- › Soyma pensesi: İzolasyonu sıyrırken kablunun metal kısmı zarar görmez
- › Sıkma: Pense ayrıca sıkma pensesi olarak da kullanılabilir
- › Kesme: Otomatik kablo sıyrıcı, telleri daha hızlı ve daha güvenli bir şekilde kesebilir
- › 0,2 mm² ile 6 mm² arası Ø için uygun izolasyonlu / izolasyonsuz kablo pabuçları ve ateşleme fişi için tel kesici içerir.

Bu devrim niteliğindeki takım pensesi ile evde ve işte onarım ve montaj işlerini daha verimli hale getirebilirsiniz. Yeni patentli tel sıyırma pensemiz ile sıyırma, hiç olmadığı kadar hızlı ve güvenli olacak. Atölyede, evde, denizde ve her durumda kullanım için idealdir. Ayrıca yalıtımlı ve yalıtımsız kablo pabuçları kıvrılabilir.

5 in 1 Function: Stripping, Cutting, Crimping, Adjustment Knob, Fine Adjustment Knob & Cable Stopper

- › Stripping pliers: When stripping the insulation, the metal part of the cable is not damaged
- › Crimping: The pliers can also be used as crimping pliers
- › Cutting: The automatic wire stripper can also cut the wires quickly and more safely
- › Suitable for Ø from 0.2 mm² to 6 mm² includes wire cutter for insulated / uninsulated cable lugs and ignition plug.

With this revolutionary tool pliers, you can make repair and assembly work at home and at work more efficient. With our new patented wire stripping pliers, stripping will be quicker and safer than ever before. It is ideal for use in the workshop, at home, at sea and for all occasions. In addition, insulated and non-insulated cable lugs can be crimped.



DEMİR KESME MAKASI 24' - 600 MM IRON CUTTING SHEARS 24' - 600 MM

Art No: 1404-IC600

- > Krom vanadyum çeliğinden sertleştirilmiş çenelere sahip cıvata kesicidir.
- > Boru şeklindeki çelikten yapılmış, lastik saplı ayaklar, çapı 8 mm'ye kadar olan demirli metalleri keser ve damla dövme kesme kenarları sayesinde dayanıklıdır.
- > Sağlam ve yüksek kesme performansı, kafa kısmı güvenli bir şekilde vidalanır.
- > Daha fazla konfor ve güvenli kavrama için değiştirilebilir kaymaz saplar, kesme sırasında minimum çaba sarfettirir.
- > Kafa: krom vanadyum çeliği, dövme
- > Toplam uzunluk: 600 mm
- > Günlük atölye kullanımında uzun kullanım ömrülü üründür.
- > Bolt cutters with hardened jaws made of chrome vanadium steel
- > Legs made of tubular steel, with rubber handles, cuts ferrous metals up to 8 mm in diameter and is durable thanks to drop-forged cutting edges, robust and high cutting performance, head securely screwed.
- > Exchangeable non-slip handles for increased comfort and secure gripping, minimal effort when cutting.
- > Head: chrome vanadium steel, forged
- > Total length 600 mm
- > Item for a long service life in daily workshop use



AYARLI PENSE SETİ 16 PARÇA LOCKING CLAMP SET 16 PCS

Art No: 1500-4495



- > 3 yuvarlak burun ayarlı pense, 185 x 55mm
- > 5 yuvarlak burun ayarlı pense, 235 x 65 mm
- > 2 kaynakçı ayarlı pense 235 x 65 mm
- > 2 yuvarlak burun ayarlı pense, 135 x 45mm
- > 2 kaynakçı kelepçe ayarlı pense 280 x 140 mm
- > 1 orta boy ayarlı pense
- > 1 küçük ayarlı pense
- > Tüm penseler güçlü kaymaz lastik saplara sahiptir
- > 3 round nose locking pliers, 185 x 55mm
- > 5 round nose locking pliers, 235 x 65 mm
- > 2 welding locking pliers 235 x 65 mm
- > 2 round nose locking pliers, 135 x 45mm
- > 2 welding clamp locking pliers 280 x 140 mm
- > 1 medium locking pliers
- > 1 small locking pliers
- > All pliers have strong non-slip rubber handles

AYARLI PENSE SETİ 4 PARÇA
LOCKING CLAMP SET 4 PCS

Art No: 1500-494

- > Sırasıyla pense uzunlukları: 140 mm, 185 mm, 220 mm
- > Kargaburun pense: 175 mm
- > Ayarlanabilir özellikte
- > Cep çanta içinde
- > Pliers in the following sizes: 140 mm, 185 mm, 220 mm
- > Long nose pliers: 175 mm
- > Adjustable pressure
- > In pocket



AYARLI PENSE 225 MM STANDART
ADJUSTABLE PLIERS 225 MM STANDART

Art No: 1500-4490



- > Vinil hızlı açma kolu ile açma
- > Malzeme: Çelik
- > Uzunluk: 225 mm
- > Yüze: Nikel kaplama
- > Opening with vinyl quick release lever
- > Material: Steel
- > Length: 225 mm
- > Surface: Nickel plated

İNGİLİZ ANAHTARI
ADJUSTABLE WRENCH

Art No: 1500-1471

- > Ağız genişliği: 25 mm
- > Uzunluk: 200 mm
- > Brüt ağırlık: 250 gr
- > Yüze: Krom kaplama, cilalı
- > Clamping width: 25 mm
- > Length: 200 mm
- > Gross weight: 250 g
- > Surface: Chrome plated, polished



SAÇ MAKASI 180 MM CLIPPER 180 MM

Art No: 1500-7962

- > Ağır yük işine uygun paslanmaz çelik bıçaklara sahiptir.
- > Kayma korumalı rahat kullanımlı yumuşak sap
- > Güvenlik kilidi ve yay
- > Bir testere tipi bıçak
- > Tel sıyırma boşluğu
- > Heavy-duty stainless steel blades
- > Slip guard handles with soft grips for comfort
- > With spring and security lock
- > One saw-type blade
- > With wire stripping gap



SAÇ MAKASI SOL 260 MM CLIPPER LEFT 260 MM

Art No: 1500-1680



- > Krom molibden çeliğinden dövülmüş makaslara sahiptir.
- > Kayma korumalı sapı vardır.
- > Düz saç kesimlerinde kullanılır.
- > Tooth jaw forged from chrome molybdenum steel.
- > It has a slip guard.
- > Can be used in straight cuttings of tin plates.

AKS KELEPÇE PENSESİ 235 MM PLIERS FOR AXLE BOOT CLAMPS 235 MM

Art No: 1500-161

- > Evrensel kullanıma sahiptir
- > VAG, Opel, BMW, Mercedes-Benz, Honda, Nissan, Mazda vb. araçların yakıt hortumlarında kullanılabilir
- > Oetiker Sistemi hortum kelepçeleri üzerinde çalışmak için idealdir
- > Nikel kaplamalıdır
- > Uzunluk 235 mm
- > Universal use.
- > Can be used on fuel hoses on VAG, Opel, BMW, Mercedes-Benz, Honda, Nissan, Mazda etc.
- > Ideal for working on Oetiker System hose clamps
- > Nickel plated
- > Length 235 mm



BUJİ ATEŞLEME BOBİNİ ÇEKTİRME 4 PARÇA
SPARK PLUG IGNITION COIL PULLER, 4-PIECES

Art No: 1404-B4

Buji ateşleme bobini çekirme;

- › Yaygın enjeksiyonlu VW;
- › Polo
- › Golf 1.4, 1.6
- › Caddy 1.4
- › Bora 1.4,1.6
- › VW Beetle 1.4 benzinli VW, AUDI, SEAT ve SKODA için uygun motor 2003'e kadar
- › Lupo 4 silindirli direkt enjeksiyonlu motor 1999'a kadar
- › Passat
- › Touran 1.6
- › VW Golf
- › Bora
- › Passat
- › Sharan
- › Toureg 6 silindirli 2003
- › Transporter T5 6 silindirli enjeksiyonlu motorlar 2004'ten itibaren
- › VW direkt enjeksiyonlu motorlar Golf 2.0 2004'ten beri
- › Touran 2004'ten beri
- › Passat 2006'dan beri
- › Audi direkt enjeksiyon motorlar: 2004'ten beri A3 2.0 ve 2005'ten beri A6 3.2
- › VW 8 ve 12 silindirli motorlar
- › T-kollu çekirme, OEM olarak kullanılacak T10095
- › T-kollu çekirme OEM olarak kullanılacak T10166
- › T-kollu çekirme, OEM olarak kullanılacak T10094 A
- › Parmaklı çekirme, OEM olarak kullanılacak T40039
- › Sağlam bir plastik kasada tamamen sınıflandırılmış
- › Günlük atölye kullanımında uzun hizmet ömrü için uygun ürün

Spark plug ignition coil puller;

- › *Suitable for VW, AUDI, SEAT and SKODA with common injection engines*
- › *VW Polo*
- › *Golf 1.4, 1.6*
- › *Caddy 1.4*
- › *Bora 1.4,1.6*
- › *VW Beetle 1.4 petrol engine up to 2003*
- › *Lupo 4 cylinder direct injection engine up to 1999*
- › *Passat*
- › *Touran 1.6*
- › *VW Golf*
- › *Bora*
- › *Passat*
- › *Sharan*
- › *Toureg 6 cylinder 2003*
- › *Transporter T5 6 cylinder injection engines from 2004*
- › *VW direct injection engines Golf 2.0 since 2004*
- › *Touran since 2004*
- › *Passat since 2006*
- › *Audi direct injection engines: A3 2.0 since 2004 and A6 3.2 since 2005*
- › *VW 8 and 12 cylinder engines*
- › *T-handle puller, to be used as OEM T10095 A*
- › *T-handle puller, to be used as OEM T10166*
- › *T-handle puller, to be used as OEM T10094 A*
- › *Finger eye puller, to be used as OEM T40039*
- › *Completely sorted in a sturdy plastic case*
- › *Article for a long service life in daily workshop use*



BUJİ PENSE 200 MM YÜZÜK TİP

SPARKING PLUG CONNECTOR PLIERS WITH RING TIP 16 MM 200 MM

Art No: 1500-1737

- › İç çapı 16 mm olan halka uçlu pensedir.
- › Parlak nikel kaplama
- › Ağır hizmete uygun, yumuşak kavrama sapı
- › Ring tip with 16 mm internal diameter
- › Matt nickel plated
- › Soft grip handles suitable for heavy duties



BUJİ PENSE 200 MM DÜZ

SPARKING PLUG C PLIERS 200 MM 25° OFFSET

Art No: 1500-1784



- › Mat nikel kaplama
- › Motor bloğuna derin yerleştirilmiş bujileri çıkartmak için
- › Ağır hizmete uygun, yumuşak kavrama sapı
- › Matt nickel plated
- › Can be used for spark plugs which are deep set into engine blocks
- › Heavy duty soft grip handles

BUJİ LOKMA ALTI KÖŞE 12.5 MM (1/2") 21 MM

SPARKING PLUG SOCKET HEXAGON / 12.5 MM 1/2 21 MM

Art No: 1500-2470

- › Dövme ürün
- › Kauçuk iç
- › Anahtar boyutu: 21 mm
- › Yüzey cilası: Krom kaplama, parlatılmış
- › Forged
- › Rubber inlay
- › Wrench size: 21 mm
- › Surface: Chrome plated, polished



BUJİ LOKMA ALTI KÖŞE 12.5 MM (1/2") 16 MM

SPARKING PLUG SOCKET HEXAGON / 12.5 MM 1/2 16 MM

Art No: 1500-2472

- › Dövme ürün
- › Kauçuk iç
- › Anahtar boyutu: 16 mm
- › Yüzey cilası: Krom kaplama, parlatılmış
- › Forged
- › Rubber inlay
- › Wrench size: 16 mm
- › Surface: Chrome plated, polished



PİSTON SEGMAN SÖKME TAKMA APARAT SETİ 10 PARÇA
10 PIECE PISTON RING SET

Art No: 1404-440

Pistonun motor bloğuna yerleştirilmesi, piston segmanlarının monte edilmesi ve pistonların montajı esnasında piston segmanlarının ön yüklemesi için kullanılır.

İçeriğinde şu ürünleri bulundurur;

- › 53-125 mm askılı- 75 mm yükseklikte, 90-175 mm askılı- 90 mm yükseklikte ve 90-175 mm askılı- 100 mm yükseklikte olmak üzere 3 adet pistonlu halka sıkma bandı
- › 50-100 mm piston segmanı pensesi
- › Pistonlu oluk temizleyici
- › Piston segmanı sıkıştırma bantları için allen anahtar
- › Halka oluk temizleyici
- › Farklı halka oluk genişlikleri için temizleme aparatları
- › Piston halkalı montaj pensesi
- › Açılı tornavida

It is used to place the piston in the engine block, to mount the piston rings and to preload the piston rings during the assembly of the pistons. It contains the following products;

- › 3 piston ring clamping bands which are, 53-125 mm strap - 75 mm high, 90-175 mm strap - 90 mm high and 90-175 mm strap - 100 mm high
- › 50-100 mm piston ring pliers
- › Piston groove cleaner
- › Key for piston ring clamping bands
- › Ring groove cleaner
- › Cleaning attachments for different ring groove widths
- › Piston ring assembly pliers
- › Angled screwdriver



PİSTON SEGMAN ÇEMBERİ 60 - 90 MM
PISTON RING COMPRESSOR, 60 - 90 MM

Art No: 1500-1887

PİSTON SEGMAN ÇEMBERİ 80 - 110 MM
PISTON RING COMPRESSOR, 80 - 110 MM

Art No: 1500-1888

PİSTON SEGMAN ÇEMBERİ 100 - 160 MM
PISTON RING COMPRESSOR, 100 - 160 MM

Art No: 1500-1889

- › Yaylı yükleme sistemi.
- › Piston segmanlarına zarar vermeden piston montajını sağlar.
- › Spring loaded construction.
- › Allows mounting of the piston without damaging piston rings.

PENSE SEGMAN SETİ 175 MM 4 PARÇA ÇANTALI
4 PIECE CIRCLIP PLIERS SET 175 MM**Art No: 1500-447**

- › Düz ve bükülmüş uçlar
- › İç ve dış segmanlar için
- › Kaymayan yastık kulp saplar
- › Ø 2,0 mm pense ucu
- › Sağlam bir vinil cüzdanla paketlenmiş

Aşağıdaki penseleri içerir:

- › Dış segmanlar için, eğri, 175 mm, açma genişliği max. 30 mm
- › Dış segmanlar için, düz, 175 mm, açma genişliği max. 39 mm
- › İç segmanlar için, eğri, 175 mm, açma genişliği max. 35 mm
- › İç segmanlar için, düz, 175 mm, açma genişliği max. 38 mm

- › *Straight and bent tips*
- › *For internal and external circlips*
- › *Non-slip cushion grip handles*
- › *Pliers tip Ø 2.0 mm*
- › *Packed in a solid vinyl wallet*

Includes the following tools:

- › *Pliers for external circlips, angled, 175 mm, opening width max. 30 mm*
- › *Pliers for external circlips, straight, 175 mm, opening width max. 39 mm*
- › *Pliers for internal circlips, angled, 175 mm, opening width max. 35 mm*
- › *Pliers for internal circlips, straight, 175 mm, opening width max. 38 mm*

**PENSE SEGMAN SETİ 300 MM 4 PARÇA ÇANTALI**
4 PIECE CIRCLIP PLIERS SET 300 MM**Art No: 1500-651**

- › Düz ve bükülmüş uçlar
- › İç ve dış segmanlar için
- › Kaymayan yastık kulp saplar
- › Ø 3,2 mm pense ucu
- › Sağlam bir vinil cüzdanla paketlenmiş

Aşağıdaki penseleri içerir:

- › Dış segmanlar için, eğri, 300 mm, açma genişliği max. 39 mm
- › Dış segmanlar için, düz, 300 mm, açma genişliği max. 48 mm
- › İç segmanlar için, eğri, 300 mm, açma genişliği max. 59 mm
- › İç segmanlar için, düz, 300 mm, açma genişliği max. 68 mm

- › *Straight and bent tips*
- › *For internal and external circlips*
- › *Non-slip cushion grip handles*
- › *Pliers tip Ø 3.2 mm*
- › *Packed in a solid vinyl wallet*

Includes the following tools:

- › *Pliers for external circlips, angled, 300 mm, opening width max. 39 mm*
- › *Pliers for external circlips, straight, 300 mm, opening width max. 48 mm*
- › *Pliers for internal circlips, angled, 300 mm, opening width max. 59 mm*
- › *Pliers for internal circlips, straight, 300 mm, opening width max. 68 mm*

PENSE TORNAVİDA SETİ VDE 1000V 12 PARÇA
VDE PLIERS / SCREWDRIVER SET 12 PCS

Art No: 1500-7140

- > 2 bileşenli kaymaz saplar
- > DIN EN 60900'e göre yalıtılmış
- > Askı delikli VDE tornavidalar
- > Fermuarlı askılı çantada

Teslimat kapsamı:

- > 1 Voltaj test cihazı | 120 - 250 V | Bıçak Uzunluğu 140 mm
- > 1 VDE Tornavida | Slot SL 3 mm | Bıçak Uzunluğu 75 mm
- > 1 VDE Tornavida | Slot SL 4 mm | Bıçak Uzunluğu 100 mm
- > 1 VDE Tornavida | Slot SL 5,5 mm | Bıçak Uzunluğu 125 mm
- > 1 VDE Tornavida | Slot SL 6,5 mm | Bıçak Uzunluğu 150 mm
- > 1 VDE Tornavida | Çapraz Slot PH0 | Bıçak Uzunluğu 75 mm
- > 1 VDE Tornavida | Çapraz Slot PH1 | Bıçak Uzunluğu 80 mm
- > 1 VDE Tornavida | Çapraz Slot PH2 | Bıçak Uzunluğu 100 mm
- > 1 VDE Kombine Pense | 180 mm
- > 1 VDE Yan Kesici | 160 mm
- > 1 VDE Uzun Burunlu Pense | 160 mm
- > 1 VDE Uzun Burunlu Pense | 200 mm

- > 2-component anti-slip handles
- > Insulated according to DIN EN 60900
- > VDE screwdrivers with suspension hole
- > In zipper hanging bag

Scope of delivery:

- > 1 Voltage tester | 120 - 250 V | Blade Length 140 mm
- > 1 VDE Screwdriver | Slot SL 3 mm | Blade Length 75 mm
- > 1 VDE Screwdriver | Slot SL 4 mm | Blade Length 100 mm
- > 1 VDE Screwdriver | Slot SL 5.5 mm | Blade Length 125 mm
- > 1 VDE Screwdriver | Slot SL 6.5 mm | Blade Length 150 mm
- > 1 VDE Screwdriver | Cross Slot PH0 | Blade Length 75 mm
- > 1 VDE Screwdriver | Cross Slot PH1 | Blade Length 80 mm
- > 1 VDE Screwdriver | Cross Slot PH2 | Blade Length 100 mm
- > 1 VDE Combination Pliers | 180 mm
- > 1 VDE Side Cutter | 160 mm
- > 1 VDE Long Nose Pliers | 160 mm
- > 1 VDE Long Nose Pliers | 200 mm



BRIO

PROFESSIONAL TOOLS



Hassas kesme kenarları,
indüksiyonla sertleştirilmiş

*Precision cutting edges,
induction hardened*

Sert ve yumuşak
teller için

*For hard and
soft wire*



Alet ve özel alet
çeliğinden, dövülmüş,
yağ ile sertleştirilmiş

*Tool and special tool
steel, drop-forged,
oil hardened*

Optimum güç iletimi sayesinde
geliştirilmiş güç uygulama

*Improved leverage due to
optimum power transmission*

Mat krom kaplama
Mat chromium plated

2 bileşenli saplar

*2 components handles
with soft inlay*



MADE IN GERMANY

PENSE KARGABURUN 160 MM
LONG NOSE PLIERS 160 MM

Art No: 1407-01

Uzun, ince, tırtıklı çenelere sahiptir. Ulaşılması zor noktalar için idealdir.

It has long, slim and knurled jaws. Suitable for hard-to-reach places.



PENSE KOMBİNE 160 MM
COMBINATION PLIERS 160 MM

Art No: 1407-02

Yumuşak ve sert tel için uygundur. Uzun hassas kesici kenarlara, düz ve tırtıklı çenelere sahiptir. Yuvarlak parçaların kolayca kavranmasını sağlar.

Suitable for soft and hard wires. It has long precise cutting edges, flat and knurled jaws. Allows an easy grip on round pieces.



PENSE PAPAĞAN 250 MM
MULTIGRIP PLIERS 250 MM

Art No: 1407-03

Uzun süreli kullanım için dayanıklı kutu bağlantı tasarımına sahiptir. Güvenlik ve güç tasarrufu için boruların ve somunların kendiliğinden kilitlenmesini sağlar.

Has a durable box joint design for longtime use. Provides self-locking on pipes and cap nuts for reliability and power saving.



PENSE YAN KESKİ 160 MM
DIAGONAL CUTTING PLIERS 160 MM

Art No: 1407-04

Yumuşak ve orta-sert tel için uygundur. Çok amaçlı kullanım için hassas kesici kenarlara sahiptir.

Suitable for soft and medium-hard wires. Has precise cutting edges for multi-purpose use.



BRIO

PROFESSIONAL TOOLS

Şaftlar ve segmanlar için
yeni ve ince tasarım

*New and slim design for
fitting circlips on shafts
and holes*



Düz ve 90° açılı
çeneler mevcuttur

*With straight and 90°
angled jaws available*



Kayma önleyici, bükülmüş
hassas Krom-Vanadium uçlar

*Model Chrome-Vanadium with
anti-slip, twisted precision tips*



Daha uzun hizmet ömrü ve daha
kolay ve daha güvenli bağlantı için
yay çelik telden yapılmış uçlar

*Model HSS-Plus with inserted tips
made of spring steel wire, for longer
service life and easier and safer fitting*



MADE IN GERMANY

PENSE SEGMAN 19-60 MM DIŐTAN DÜZ 180 MM
CIRCLIP PLIERS 19-60 MM EXTERNAL STRAIGHT 180 MM

Art No: 1407-SP05

19 - 60 mm aplı akslar zerindeki diŐ segmanları
(DIN 471 ve DIN 983) takmak ve ıkarmak iin kullanılır.

*Used for dismantling and assembly of the external circlips
(DIN 471 ve DIN 983) on axles with 19 - 60 mm diameters.*



PENSE SEGMAN 19-60 MM DIŐTAN EĐRİ 90° 180 MM
CIRCLIP PLIERS 19-60 MM EXTERNAL BENT 90° 180 MM

Art No: 1407-SP06

19 - 60 mm aplı akslar zerindeki i segmanları
(DIN 471 ve DIN 983) takmak ve ıkarmak iin kullanılır.
'DIN 5256 Form D' iin 90o aılı ulara sahiptir.

*Used for dismantling and assembly of the internal circlips
(DIN 471 ve DIN 983) on axles with 19 - 60 mm diameters.
It has 90o angled tips for 'DIN 5256 Form D'.*



PENSE SEGMAN 19-60 MM İTEN DÜZ 180 MM
CIRCLIP PLIERS 19-60 MM INTERNAL STRAIGHT 180 MM

Art No: 1407-SP07

19 - 60 mm aplı akslar zerindeki i segmanları
(DIN 471 ve DIN 983) takmak ve ıkarmak iin kullanılır.
'DIN 5256 Form C' iin düz ulara sahiptir.

*Used for dismantling and assembly of the internal circlips
(DIN 471 ve DIN 983) on axles with 19 - 60 mm diameters.
It has flat tips for 'DIN 5256 Form C'.*



PENSE SEGMAN 19-60 MM İTEN EĐRİ 90° 180 MM
CIRCLIP PLIERS 19-60 MM INTERNAL BENT 90° 180 MM

Art No: 1407-SP08

19 - 60 mm aplı akslar zerindeki i segmanları
(DIN 471 ve DIN 983) takmak ve ıkarmak iin kullanılır.
'DIN 5256 Form D' iin 90° aılı ulara sahiptir.

*Used for dismantling and assembly of the internal circlips
(DIN 471 ve DIN 983) on axles with 19 - 60 mm diameters.
It has 90° angled tips for 'DIN 5256 Form D'.*



PENSE SEGMAN SETİ 4 PARÇA CIRCLIP PLIERS SET 4 PCS

Art No: 1401-SP4P

4 parça Avrupa kalitesi segman penseden oluşan settir. İçeriğinde şu ürünler bulunur;

- › 160 mm kargaburun pense
- › 160 mm kombine pense
- › 250 mm papağan pense
- › 160 mm yan keski pense

Set of 4 pieces of European quality circlip pliers. It includes the following products;

- › 160mm needle nose pliers
- › 160 mm combination pliers
- › 250mm parrot pliers
- › 160 mm side chisel pliers



PENSE SETİ 3 PARÇA PLIERS SET 3 PCS

Art No: 1401-P3P

Brio Pense Seti 3 Parça İçerik:

- › Pense Yan Keski 160 mm
- › Pense Kombine 160 mm
- › Pense Kargaburun 160 mm

Pliers Set 3 Pieces:

- › Side chisel pliers 160 mm
- › Combination pliers 160 mm
- › Needle nose pliers 160 mm

HORTUM TIKAMA PENSE SETİ 14 PARÇA CLAMPS SET / 14 PCS

Art No: 1500-91837

Ayarlanabilir çeneli çelik yaylı ürün. Teslimat kapsamı:

- › 6 kelepçe, uzunluk: 75 mm, sıkıştırma aralığı: 0 - 38 mm
- › 4 kelepçe, uzunluk: 100 mm, sıkıştırma aralığı: 0 - 44 mm
- › 2 kelepçe, uzunluk: 150 mm, sıkıştırma aralığı: 0 - 63 mm
- › 2 kelepçe, uzunluk: 225 mm, sıkıştırma aralığı: 0 - 88 mm

Product with adjustable jaws steel spring. Scope of delivery:

- › 6 clamps, length: 75 mm, clamping range: 0 - 38 mm
- › 4 clamps, length: 100 mm, clamping range: 0 - 44 mm
- › 2 clamps, length: 150 mm, clamping range: 0 - 63 mm
- › 2 clamps, length: 225 mm, clamping range: 0 - 88 mm



HORTUM TIKAMA PENSE SETİ 3 PARÇA
3 PIECE HOSE CLAMP PLIERS SET

Art No: 1404-760

Plastik malzemeden yapılmıştır. Kilitlenebilir ve çok amaçlı olarak kullanılabilir. İçeriğinde; 155 mm, 185 mm ve 255 mm uzunluklarında 3 adet plastik pense bulunur.

Kullanım Alanları: Soğutma hortumları, fren ve yakıt hatları için kullanılır.

Made of plastic. It is lockable and suitable for universal uses. It contains 3 plastic pliers with the lengths of 155 mm, 185 mm and 255 mm.

Fields of Application: Used for cooling hoses, brake and fuel lines.



HORTUM TIKAMA PENSESİ 185 MM
HOSE CLAMP PLIERS 185 MM

Art No: 1500-1716



- › Soğutma sıvısı, fren sıvısı ve yakıt hatlarını sıkıştırmak için
- › Ayarlanabilir
- › 6-20 mm çaplı hortumlar için uygundur
- › 160°C sıcaklığa kadar dayanım sağlar
- › Araçlar, hafif ticari araçlar, MPV ler, kamyonetler, traktörler ve tarım, inşaat, sanayi alanlarında kullanıma uygundur.

- › For clamping coolant, brake fluid and fuel lines
- › Adjustable
- › Suitable for a hose diameter of 6 - 20 mm
- › Temperature resistance of up to 160 °C
- › Ideally suited for cars, vans, MPVs, commercial vehicles, tractors, agricultural, construction and industrial uses

HORTUM KELEPÇE PENSESİ 200 MM
HOSE CLIP PLIERS 200 MM

Art No: 1500-473

- › Yaylı kelepçeler için mandal kilitleme işlevi
- › Değiştirilebilir çeneler (2 çift)
- › Uzunluk: 200 mm

- › Ratchet locking function for spring clamps
- › Interchangeable jaws (2 pairs)
- › Length: 200 mm



HORTUM KELEPÇE PENSESİ SİRALLİ 630 MM 18-54 MM HOSE CLIP PLIERS WITH BOWDEN CABLE 630 MM 18-54 MM

Art No: 1500-470

- › Tüm esnek, kendinden kilitli kemer kelepçelerinin 18 - 54 mm arasında montajını ve çıkarılmasını sağlar.
- › Dar alanlarda bile bowden kablosu kullanılabilir.
- › Uzunluk: 630 mm
- › Enables mounting and removal of all flexible, self-locking belt clamps from 18 - 54 mm.
- › Due to the bowden cable can be used even in narrow spaces
- › Length: 630 mm



HORTUM KELEPÇE PENSESİ SİRALLİ KABLOSU SPARE BOWDEN CABLE FOR 470

Art No: 1500-47



- › 18-54 mm çapında hortum kelepçelerinin takılmasında ve sökülmesinde kullanılır.
- › Uzunluğu 630 mm
- › Universal handtool for installation and removal of 18 - 54mm long elastic collars, even in narrow
- › Length 630 mm

HORTUM KELEPÇE PENSESİ 210 MM HOSE CLAMP PLIERS WITH SWIVEL HEAD 210 MM

Art No: 1500-499

- › Hortum kelepçelerinin çift taraflı yan baskı uylayarak açılır, kafalar 360° döndürülebilir.
- › Boy: 210 mm
- › Heads can rotate 360°, for lateral pre-tensioning of hose clamps
- › Length: 210 mm



HORTUM KELEPÇE PENSESİ EĞİK 220 MM
HOSE CLAMP PLIERS BENT TYPE 220 MM

Art No: 1500-477

- › Uzunluk 220 mm
- › Nikel kaplama saplar
- › Length 220 mm
- › Nickel plated handles



HORTUM KELEPÇE PENSESİ KULAKLI KELEPÇELER İÇİN 240 MM
PLIERS FOR EAR-TYPE CLAMPS 240 MM

Art No: 1500-8359



- › Kulak tipi hortum kelepçelerinin profesyonel şekilde bükülmesine olanak tanır
- › Uzunluk: 240 mm
- › Dip kaplı saplar
- › Allows professional squashing of ear-type hose clamps
- › Length: 240 mm
- › Dip coated handles

HORTUM KELEPÇE PENSE SETİ 9 PARÇA
9 PIECE HOSE CLAMP PLIERS SET

Art No: 1404-740

9 parçadan oluşan hortum kelepçesi pense setidir. Özel kelepçelerin boru sistemlerine montaj ve sökümü için kullanılır. İçeriğinde şu aletler bulunur;

- › Hortum Kelepçe Pense
- › Döner Başlı Yaylı Hortum Kelepçe Pensesi
- › Döner Başlı Kesme Pensesi
- › Açılı Düz Band Kelepçe Pensesi
- › Hortum Sökücü Pensesi
- › Clic-R Yaka Pense
- › Düz Band Kelepçe Pensesi
- › Tornavida
- › Hortum sökücü

Is a hose clamp pliers set composed of 9 parts. Used for mounting and dismantling of specific clamps to pipe systems. It contains;

- › Hose Clamp Plier
- › Swivel Jaw Spring Wire Clip Plier
- › Swivel Jaw Band Clip Plier
- › Angled Flat Band Hose Clamp Plier
- › Hose Remover Plier
- › Click-R Collar Plier
- › Flat Band Hose Clamp Plier
- › Screwdriver
- › Hose Remover



BORU KESİCİ MİNİ 3-16 MM TUBE CUTTER MINI 3 - 16 MM

Art No: 1404-MPC3X16

- › Bakır, pirinç, hafif metal ve ince duvarlı çelik boru için kullanışlı bir üründür.
- › Ø 3 ila 16 mm arasındaki borular için kullanımı uygundur.
- › It is a useful product for copper, brass, light metal and thin-walled steel pipe.
- › It is suitable for pipes of Ø 3 to 16 mm.



BORU KESİCİ MİNİ 4-35 MM TUBE CUTTER MINI 4 - 35 MM

Art No: 1404-MPC4X35

- › Bakır, pirinç, hafif metal ve ince duvarlı çelik borular için uygundur.
- › Sapta çapak alma bıçağı vardır.
- › 3 ila 28 mm arası Ø borulardan boru kesmek için kullanılabilir.
- › Suitable for copper, brass, light metal and thin-walled steel pipes.
- › The handle has a deburring blade.
- › Can be used to cut pipes from 3 to 28 mm Ø pipes.



BORU ANAHTARI 1' - 320 MM WATER PUMP PLIERS 1'- 320 MM

Art No: 1500-525

BORU ANAHTARI 1,5' - 425 MM WATER PUMP PLIERS 1,5'- 425 MM

Art No: 1500-526

BORU ANAHTARI 2' - 560 MM WATER PUMP PLIERS 2'- 560 MM

Art No: 1500-527



- Krom vanadyum çelikten imal edilmiştir. Cilalı ağıza sahiptir. 3 noktalı kavrama özelliği sayesinde sağlam bir tutuş sağlar ve kaymayı önler.
- › 1' boru anahtarının maksimum aralığı; 36 mm,
 - › 1,5' boru anahtarının maksimum aralığı; 50 mm ve
 - › 2' boru anahtarının maksimum aralığı; 64 mm'dir.

- Made of chrome vanadium steel. Has a polished clamp. Due to its 3-point grip feature, it provides a firm grip and prevents slipping.
- › Maximum range for 1' water pump pliers is; 36 mm,
 - › maximum range for 1,5' water pump pliers is; 50 mm and
 - › maximum range for 2' water pump pliers is; 64 mm.



		Art No
İŞKENCE 50x200 MM	QUICK ACTION BAR CLAMP 50x200 MM	1500-1829
İŞKENCE 80x300 MM	QUICK ACTION BAR CLAMP 80x300 MM	1500-1830
İŞKENCE 120x300 MM	QUICK ACTION BAR CLAMP 120x300 MM	1500-1841
İŞKENCE 120x500 MM	QUICK ACTION BAR CLAMP 120x500 MM	1500-1843
İŞKENCE 120x800 MM	QUICK ACTION BAR CLAMP 120x800 MM	1500-1844
İŞKENCE 120x1000 MM	QUICK ACTION BAR CLAMP 120x1000 MM	1500-1845

Tüm sıkıştırma işlemleri için kullanılabilir.
Uzun ömürlü ve dayanıklıdır.

Can be used for all compressing processes.
It is sturdy and has a long service life.



		Art No
İŞKENCE 50x200 MM	QUICK ACTION BAR CLAMP 50x200 MM	1500-829
İŞKENCE 80x300 MM	QUICK ACTION BAR CLAMP 80x300 MM	1500-830
İŞKENCE 120x300 MM	QUICK ACTION BAR CLAMP 120x300 MM	1500-841
İŞKENCE 120x500 MM	QUICK ACTION BAR CLAMP 120x500 MM	1500-843
İŞKENCE 120x1000 MM	QUICK ACTION BAR CLAMP 120x1000 MM	1500-845

BRIO

MADE IN EUROPE

PROFESSIONAL TOOLS

› DIN 3113 • ISO 7738

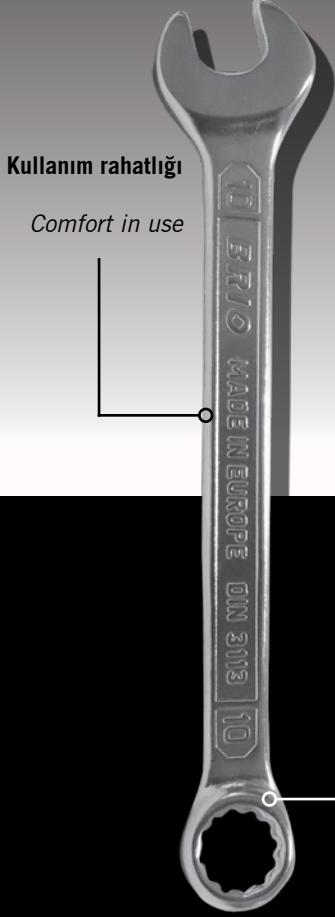

Kullanım rahatlığı
Comfort in use

Somun/Civata
üzerinde mükemmel
bir şekilde ayarlanan
tam işlevli aletler

*Exactly functional
tools that are adjusts
perfectly on the hexagon*

› DIN 838 • ISO 10104



Dar alanlarda
kullanımı kolaydır
*Easy to use in
narrow areas*

Anahtarı kullanırken
somunların veya vidaların
köşelerinde temas etmez

*When using the
wrench contact is no
longer on the edge
of nuts or screws*

› DIN 3110 • ISO 10102

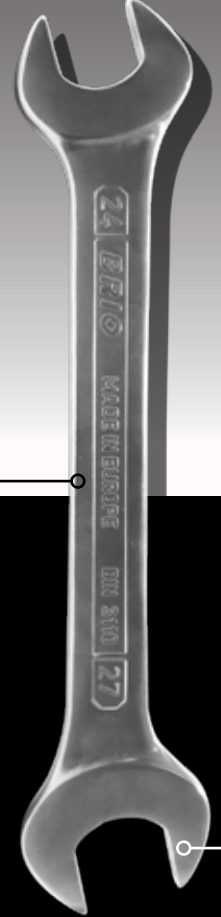

Mevcut standartlara karşı
daha yüksek direnç
*Higher resistance to
current standards*

Özel koruma profilleri
özellikle somun ve
vidaları korumak
için tasarlanmıştır

*Special protection
profile - especially
designed to protect
nuts and screws*

- › Krom-vanadyum ile yüksek alaşımlı çelik. Tamamen Avrupa sıhhi ve temizlik kanunlarına göre üç değerli kromlama
- › Dokunma hissi
- › Kolay bakım
- › Hassasiyet ve direnç

- › High-alloyed steel with chrome-vanadium. Trivalent chroming which is totally according to the Europe law of sanitation and environment
- › Tactile confort
- › Easy maintenance
- › Precision and resistance

ANAHTAR İKİ AĞIZ SET 10 PARÇA 6x7-24x27 SÜNGER YATAKLI
10 PIECE DOUBLE OPEN ENDED WRENCH SET 6x7 - 24x27 WITH FOAM INLET

Art No: 1401-2A-10B

Sünger yatağıyla teslim edilen iki ağızlı anahtar setidir.

İçeriğinde şu ürünleri bulundurur;

- › 6X7 İki Ağızlı Anahtar
- › 8X9 İki Ağızlı Anahtar
- › 10X11 İki Ağızlı Anahtar
- › 12X13 İki Ağızlı Anahtar
- › 14X15 İki Ağızlı Anahtar
- › 16X17 İki Ağızlı Anahtar
- › 18X19 İki Ağızlı Anahtar
- › 20X22 İki Ağızlı Anahtar
- › 21X23 İki Ağızlı Anahtar
- › 24X27 İki Ağızlı Anahtar

*It is the set composed of 10 double open-end wrenches.
Delivered with a foam inlet. It contains the following products;*

- › 6X7 Double Open-End Wrench
- › 8X9 Double Open-End Wrench
- › 10X11 Double Open-End Wrench
- › 12X13 Double Open-End Wrench
- › 14X15 Double Open-End Wrench
- › 16X17 Double Open-End Wrench
- › 18X19 Double Open-End Wrench
- › 20X22 Double Open-End Wrench
- › 21X23 Double Open-End Wrench
- › 24X27 Double Open-End Wrench



MADE IN EUROPE

ANAHTAR İKİ AĞIZ SET 12 PARÇA 6x7-30x32 SÜNGER YATAKLI
12 PIECE DOUBLE OPEN ENDED WRENCH SET 6x7 - 30x32 WITH FOAM INLET

Art No: 1401-2A-12B



12 parça iki ağızlı anahtardan oluşan settir. Sünger yatağıyla teslim edilir. İçeriğinde şu ürünleri bulundurur;

- › 6X7 İki Ağızlı Anahtar
- › 8X9 İki Ağızlı Anahtar
- › 10X11 İki Ağızlı Anahtar
- › 12X13 İki Ağızlı Anahtar
- › 14X15 İki Ağızlı Anahtar
- › 16X17 İki Ağızlı Anahtar
- › 18X19 İki Ağızlı Anahtar
- › 20X22 İki Ağızlı Anahtar
- › 21X23 İki Ağızlı Anahtar
- › 24X27 İki Ağızlı Anahtar
- › 25X28 İki Ağızlı Anahtar
- › 30X32 İki Ağızlı Anahtar

*It is the set composed of 12 double open-end wrenches.
Delivered with a foam inlet. It contains the following products;*

- › 6X7 Double Open-End Wrench
- › 8X9 Double Open-End Wrench
- › 10X11 Double Open-End Wrench
- › 12X13 Double Open-End Wrench
- › 14X15 Double Open-End Wrench
- › 16X17 Double Open-End Wrench
- › 18X19 Double Open-End Wrench
- › 20X22 Double Open-End Wrench
- › 21X23 Double Open-End Wrench
- › 24X27 Double Open-End Wrench
- › 25X28 Double Open-End Wrench
- › 30X32 Double Open-End Wrench

ANAHTAR KOMBİNE SET 18 PARÇA 6-27 SÜNGER YATAKLI
18 PIECES COMBINATION SPANNER SET 6 - 27 WITH FOAM INLET**Art No: 1401-K18B**

18 parça kombine anahtardan oluşan settir. Sünger yatağıyla teslim edilir. İçeriğinde şu ürünleri bulundurur;

- > 6 Kombine Anahtar
- > 7 Kombine Anahtar
- > 8 Kombine Anahtar
- > 9 Kombine Anahtar
- > 10 Kombine Anahtar
- > 11 Kombine Anahtar
- > 12 Kombine Anahtar
- > 13 Kombine Anahtar
- > 14 Kombine Anahtar
- > 15 Kombine Anahtar
- > 16 Kombine Anahtar
- > 17 Kombine Anahtar
- > 18 Kombine Anahtar
- > 19 Kombine Anahtar
- > 21 Kombine Anahtar
- > 22 Kombine Anahtar
- > 24 Kombine Anahtar
- > 27 Kombine Anahtar

Is a set composed of 18 combination wrenches. It is delivered with a foam inlet. It contains the following products;

- > 6 Combination Wrench
- > 7 Combination Wrench
- > 8 Combination Wrench
- > 9 Combination Wrench
- > 10 Combination Wrench
- > 11 Combination Wrench
- > 12 Combination Wrench
- > 13 Combination Wrench
- > 14 Combination Wrench
- > 15 Combination Wrench
- > 16 Combination Wrench
- > 17 Combination Wrench
- > 18 Combination Wrench
- > 19 Combination Wrench
- > 21 Combination Wrench
- > 22 Combination Wrench
- > 24 Combination Wrench
- > 27 Combination Wrench

**MADE IN EUROPE****ANAHTAR KOMBİNE SET 20 PARÇA 6-32 SÜNGER YATAKLI**
20 PIECES COMBINATION SPANNER SET 6 - 32 WITH FOAM INLET**Art No: 1401-K20B**

20 parça kombine anahtardan oluşan settir. Sünger yatağıyla teslim edilir. İçeriğinde şu ürünleri bulundurur;

- > 6 Kombine Anahtar
- > 7 Kombine Anahtar
- > 8 Kombine Anahtar
- > 9 Kombine Anahtar
- > 10 Kombine Anahtar
- > 11 Kombine Anahtar
- > 12 Kombine Anahtar
- > 13 Kombine Anahtar
- > 14 Kombine Anahtar
- > 15 Kombine Anahtar
- > 16 Kombine Anahtar
- > 17 Kombine Anahtar
- > 18 Kombine Anahtar
- > 19 Kombine Anahtar
- > 21 Kombine Anahtar
- > 22 Kombine Anahtar
- > 24 Kombine Anahtar
- > 27 Kombine Anahtar
- > 30 Kombine Anahtar
- > 32 Kombine Anahtar

Is a set composed of 20 combination wrenches. It is delivered with a foam inlet. It contains the following products;

- > 6 Combination Wrench
- > 7 Combination Wrench
- > 8 Combination Wrench
- > 9 Combination Wrench
- > 10 Combination Wrench
- > 11 Combination Wrench
- > 12 Combination Wrench
- > 13 Combination Wrench
- > 14 Combination Wrench
- > 15 Combination Wrench
- > 16 Combination Wrench
- > 17 Combination Wrench
- > 18 Combination Wrench
- > 19 Combination Wrench
- > 21 Combination Wrench
- > 22 Combination Wrench
- > 24 Combination Wrench
- > 27 Combination Wrench
- > 30 Combination Wrench
- > 32 Combination Wrench

ANAHTAR YILDIZ SET 8 PARÇA 6x7-20x22 SÜNGER YATAKLI
8 PIECE DOUBLE-ENDED RING WRENCH SET 6x7 - 20x22 WITH FOAM INLET

Art No: 1401-Y8B

8 parça yıldız anahtardan oluşan settir.
Sünger yatağıyla teslim edilir. İçerisinde şu ürünleri bulundurur;

- › 6X7 Yıldız Anahtar
- › 8X9 Yıldız Anahtar
- › 10X11 Yıldız Anahtar
- › 12X13 Yıldız Anahtar
- › 14X15 Yıldız Anahtar
- › 16X17 Yıldız Anahtar
- › 18X19 Yıldız Anahtar
- › 20X22 Yıldız Anahtar

*It is the set composed of 8 double open-ended ring wrenches.
Delivered with a foam inlet. It contains the following products;*

- › 6X7 Double Open-Ended Ring Wrench
- › 8X9 Double Open-Ended Ring Wrench
- › 10X11 Double Open-Ended Ring Wrench
- › 12X13 Double Open-Ended Ring Wrench
- › 14X15 Double Open-Ended Ring Wrench
- › 16X17 Double Open-Ended Ring Wrench
- › 18X19 Double Open-Ended Ring Wrench
- › 20X22 Double Open-Ended Ring Wrench



MADE IN EUROPE

ANAHTAR YILDIZ SET 12 PARÇA 6x7-30x32 SÜNGER YATAKLI
12 PIECE DOUBLE-ENDED RING WRENCH SET 6x7 - 30x32 WITH FOAM INLET

Art No: 1401-Y12B



12 parça yıldız anahtardan oluşan settir.
Sünger yatağıyla teslim edilir. İçerisinde şu ürünleri bulundurur;

- › 6X7 Yıldız Anahtar
- › 8X9 Yıldız Anahtar
- › 10X11 Yıldız Anahtar
- › 12X13 Yıldız Anahtar
- › 14X15 Yıldız Anahtar
- › 16X17 Yıldız Anahtar
- › 18X19 Yıldız Anahtar
- › 20X22 Yıldız Anahtar
- › 21X23 Yıldız Anahtar
- › 24X27 Yıldız Anahtar
- › 25X28 Yıldız Anahtar
- › 30X32 Yıldız Anahtar

*It is the set composed of 12 double open-ended ring wrenches.
Delivered with a foam inlet. It contains the following products;*

- › 6X7 Double Open-Ended Ring Wrench
- › 8X9 Double Open-Ended Ring Wrench
- › 10X11 Double Open-Ended Ring Wrench
- › 12X13 Double Open-Ended Ring Wrench
- › 14X15 Double Open-Ended Ring Wrench
- › 16X17 Double Open-Ended Ring Wrench
- › 18X19 Double Open-Ended Ring Wrench
- › 20X22 Double Open-Ended Ring Wrench
- › 21X23 Double Open-Ended Ring Wrench
- › 24X27 Double Open-Ended Ring Wrench
- › 25X28 Double Open-Ended Ring Wrench
- › 30X32 Double Open-Ended Ring Wrench

ANAHTAR İKİ AĞIZ-KOMBİNE-YILDIZ SET 8 PARÇA AĞIR İŞ İÇİN SÜNGER YATAKLI
8 PIECE HEAVY DUTY OPEN ENDED - RING - COMBINATION WRENCH SET WITH FOAM INLET

Art No: 1401-TS8

2 adet iki ağızlı anahtar, 4 adet yıldız anahtar ve 2 adet kombine anahtardan oluşan settir. Sünger yatağıyla teslim edilir. İçeriğinde şu ürünleri bulundurur;

- > 25X28 İki Ağızlı Anahtar
- > 30X32 İki Ağızlı Anahtar
- > 21X23 Yıldız Anahtar
- > 24X27 Yıldız Anahtar
- > 25X28 Yıldız Anahtar
- > 30X32 Yıldız Anahtar
- > 30 Kombine Anahtar
- > 32 Kombine Anahtar

It is the set that is composed of 2 double open-end wrenches, 4 double-ended ring wrenches and 2 combination wrenches. It is delivered with its foam inlet. It contains the following products;

- > 25X28 Double Open-End Wrench
- > 30X32 Double Open-End Wrench
- > 21X23 Double-Ended Ring Wrench
- > 24X27 Double-Ended Ring Wrench
- > 25X28 Double-Ended Ring Wrench
- > 30X32 Double-Ended Ring Wrench
- > 30 Combination Wrench
- > 32 Combination Wrench



MADE IN EUROPE

TORNAVİDA SETİ 6 PARÇA SÜNGER YATAKLI
6 PIECE SCREWDRIVER SET WITH FOAM INLET

Art No: 1401-T6-1

- 6 adet tornavidadan oluşan settir. Sünger yatağıyla teslim edilir. İçeriğinde şu ürünler bulunur;
- › 0.5 x 3.0 x 80 mm Düz Tornavida
 - › 1.0 x 5.5 x 125 mm Düz Tornavida
 - › 1.2 x 6.5 x 150 mm Düz Tornavida
 - › PH 0 (60 mm) Yıldız Tornavida
 - › PH 1 (80 mm) Yıldız Tornavida
 - › PH 2 (100mm) Yıldız Tornavida

It is the set composed of 6 screwdrivers. It is delivered with its foam inlet. It contains the following products;

- › 0.5 x 3.0 x 80 mm Flat Head Screwdriver
- › 1.0 x 5.5 x 125 mm Flat Head Screwdriver
- › 1.2 x 6.5 x 150 mm Flat Head Screwdriver
- › PH 0 (60 mm) Phillips Screwdriver
- › PH 1 (80 mm) Phillips Screwdriver
- › PH 2 (100mm) Phillips Screwdriver



MADE IN EUROPE

TORNAVİDA DÜZ-YILDIZ SETİ VE ALLEN TORX SETİ 13 PARÇA SÜNGER YATAKLI
13 PIECE ALLEN TORX, PHILLIPS AND FLAT HEAD SCREWDRIVER SET WITH FOAM INLET

Art No: 1401-T6A7



'BRİO Allen Anahtar Seti Torx Kısa 7 Parça T10-T40' ve 'BRİO Tornavida Seti 6 Parça'dan setlerinden oluşan settir. Sünger yatağında teslim edilir. İçeriğinde şu ürünleri bulundurur;

- › T10 Allen Torx Anahtarı
- › T15 Allen Torx Anahtarı
- › T20 Allen Torx Anahtarı
- › T25 Allen Torx Anahtarı
- › T27 Allen Torx Anahtarı
- › T30 Allen Torx Anahtarı
- › T40 Allen Torx Anahtarı
- › 0.5 x 3.0 x 80 mm Düz Tornavida
- › 1 x 1.0 x 5.5 x 125 mm Düz Tornavida
- › 1.2 x 6.5 x 150 mm Düz Tornavida
- › PH 0 (60 mm) Yıldız Tornavida
- › PH 1 (80 mm) Yıldız Tornavida
- › PH 2 (100mm) Yıldız Tornavida

It is the set composed of 'BRİO 7 Piece Allen Torx Short Offset Set T10-T40' and 'BRİO 6 Piece Screwdriver' sets. It is delivered in its foam inlet. It contains the following products;

- › T10 Allen Torx Short Offset
- › T15 Allen Torx Short Offset
- › T20 Allen Torx Short Offset
- › T25 Allen Torx Short Offset
- › T27 Allen Torx Short Offset
- › T30 Allen Torx Short Offset
- › T40 Allen Torx Short Offset
- › 0.5 x 3.0 x 80 mm Flat Head Screwdriver
- › 1 x 1.0 x 5.5 x 125 mm Flat Head Screwdriver
- › 1.2 x 6.5 x 150 mm Flat Head Screwdriver
- › PH 0 (60 mm) Phillips Screwdriver
- › PH 1 (80 mm) Phillips Screwdriver
- › PH 2 (100mm) Phillips Screwdriver

TORNAVİDA SETİ TORX 5 PARÇA T10-T30 SÜNGER YATAKLI
5 PIECE SCREWDRIVER TORX SET T10-T30 WITH FOAM INLET**Art No: 1401-TX5-1**

5 adet torx tornavidasından oluşan settir.
Sünger yatağıyla teslim edilir. İçeriğinde şu ürünleri bulundurur;

- > T10 Torx Tornavidası
- > T15 Torx Tornavidası
- > T20 Torx Tornavidası
- > T25 Torx Tornavidası
- > T27 Torx Tornavidası
- > T30 Torx Tornavidası

*It is the set composed of 5 pieces of torx screwdrivers.
It is delivered in its foam inlet. It contains the following products;*

- > T10 Torx Screwdriver
- > T15 Torx Screwdriver
- > T20 Torx Screwdriver
- > T25 Torx Screwdriver
- > T27 Torx Screwdriver
- > T30 Torx Screwdriver

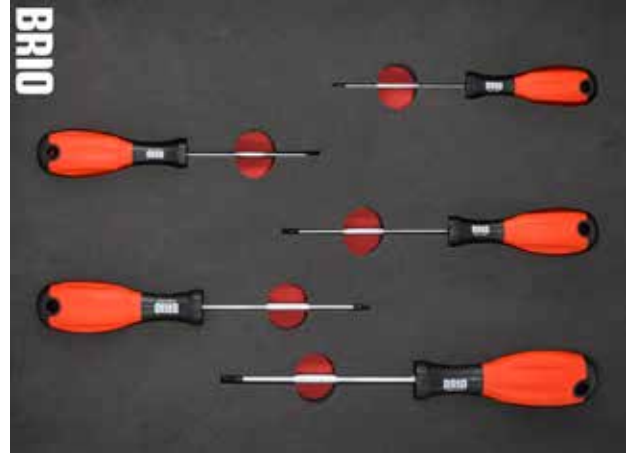
**MADE IN EUROPE****TORNAVİDA TORX SETİ VE ALLEN SETİ 14 PARÇA SÜNGER YATAKLI**
14 PIECE SCREWDRIVER TORX - ALLEN SET WITH FOAM INLET**Art No: 1401-TX5A9**

9 parça kısa allen anahtar ve 5 parça torx tornavidadan oluşan settir. Sünger yatağında teslim edilir. İçeriğinde şu ürünleri bulundurur;

- > 1.5 Allen Anahtarı
- > 2 Allen Anahtarı
- > 2.5 Allen Anahtarı
- > 3 Allen Anahtarı
- > 4 Allen Anahtarı
- > 5 Allen Anahtarı
- > 6 Allen Anahtarı
- > 8 Allen Anahtarı
- > 10 Allen Anahtarı
- > T10 Torx Tornavida
- > T15 Torx Tornavida
- > T20 Torx Tornavida
- > T25 Torx Tornavida
- > T30 Torx Tornavida

The set that is composed of 9 pieces of allen short offsets and 5 pieces of torx screwdrivers.

Delivered with its foam inlet. It contains the following products;

- > 1.5 Allen Short Offset
- > 2 Allen Short Offset
- > 2.5 Allen Short Offset
- > 3 Allen Short Offset
- > 4 Allen Short Offset
- > 5 Allen Short Offset
- > 6 Allen Short Offset
- > 8 Allen Short Offset
- > 10 Allen Short Offset
- > T10 Torx Screwdriver
- > T15 Torx Screwdriver
- > T20 Torx Screwdriver
- > T25 Torx Screwdriver
- > T30 Torx Screwdriver

TORNAVİDA TORX SETİ VE ALLEN SETİ UZUN 14 PARÇA SÜNGER YATAKLI
14 PIECE SCREWDRIVER TORX - LONG ALLEN SET WITH FOAM INLET

Art No: 1401-TX5A9L

14 Parçalı sünger yatakta Torx Tornavida ve uzun allen seti. Alman kalitesi ve güvencesi ile üretilmiş yüksek kalitede el aletleri içerir.

- › T10 Torx Tornavidası
- › T15 Torx Tornavidası
- › T20 Torx Tornavidası
- › T25 Torx Tornavidası
- › T27 Torx Tornavidası
- › T30 Torx Tornavidası
- › 9 Parça Top Başlı Allen Anahtar Seti:
1,5 mm - 2 mm - 2,5 mm - 3 mm - 4 mm - 5 mm - 6 mm
8 mm - 10 mm

14-piece foam bed Torx Screwdriver and long allen set. It contains high quality hand tools produced with German quality and assurance.

- › T10 Torx Screwdriver
- › T15 Torx Screwdriver
- › T20 Torx Screwdriver
- › T25 Torx Screwdriver
- › T27 Torx Screwdriver
- › T30 Torx Screwdriver
- › 9 Piece Ball Head Allen Key Set:
1.5 mm - 2 mm - 2.5 mm - 3 mm - 4 mm - 5 mm - 6 mm
8 mm - 10 mm



MADE IN EUROPE

TORNAVİDA SETİ LOKMA 4 PARÇA 7-8-10-13 SÜNGER YATAKLI
SOCKET SCREWDRIVER SET 4 PIECES (7-8-10-13) WITH FOAM INLET

Art No: 1401-TL4



4 adet lokma tornavidadan oluşan settir. Sünger yatağıyla teslim edilir.

İçeriğinde şu ürünleri bulundurur;

- › 7 Lokma Tornavida
- › 8 Lokma Tornavida
- › 10 Lokma Tornavida
- › 13 Lokma Tornavida

The set composed of 4 socket screwdrivers.

It is delivered with its foam inlet.

It contains the following products;

- › 7 Socket Screwdriver
- › 8 Socket Screwdriver
- › 10 Socket Screwdriver
- › 13 Socket Screwdriver

PENSE SETİ 4 PARÇA SÜNGER YATAKLI 4 PIECE PLIERS SET WITH FOAM INLET

Art No: 1401-P4

4 parça penseden oluşan settir. Sünger yatağıyla teslim edilir. İçeriğinde şu ürünler bulunur;

- > 160 mm kargaburun pense
- > 160 mm kombine pense
- > 250 mm papağan pense
- > 160 mm yan keski pense.

The set that is composed of 4 pliers. It is delivered with its foam inlet. It contains;

- > 160 mm long nose pliers
- > 160 mm combination pliers
- > 250 mm multigrip pliers
- > 160 mm diagonal cutting pliers

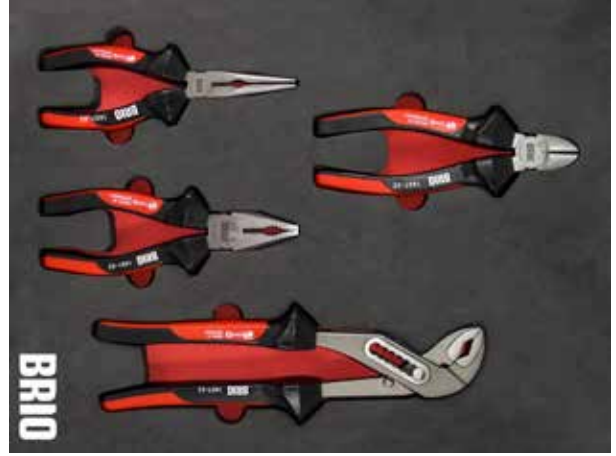

MADE IN EUROPE

PENSE SETİ 6 PARÇA SÜNGER YATAKLI 6 PIECE PLIERS SET WITH FOAM INLET

Art No: 1401-P6



6 parça penseden oluşan settir. İçeriğinde şu ürünler bulunur;

- > Pense kargaburun 160 mm
- > Pense kombine 160 mm
- > Pense papağan 250 mm
- > Pense yan keski 160 mm
- > Maket bıçağı 18 mm
- > Çekiç ahşap saplı

The set that is composed of 4 pliers. It contains;

- > Pliers 160 mm
- > Pliers combined 160 mm
- > Pliers parrot 250 mm
- > Pliers side cutler 160 mm
- > Cutting knife 18 mm
- > Hammer with wooden handle

SEGMAN PENSE SETİ 4 PARÇA SÜNGER YATAKLI
4 PIECE CIRCLIP PLIERS SET WITH FOAM INLET

Art No: 1401-SP4

4 çeşit segman penseden oluşan settir. Penseler; daha uzun hizmet ömrü, daha kolay kullanım ve daha güvenli bağlantı için çelik uçlara sahiptir. Bükülmüş hassas Krom-Vanadium uçlar kaymayı minimuma indirir. Şaftlar ve segmanlar için ince tasarıma sahiptir. Sünger yatağında teslim edilir.

İçeriğinde şu ürünler bulunur;

- › BRIO Pense Segman 19-60 mm Dıştan Düz 180 mm
- › BRIO Pense Segman 19-60 mm Dıştan Eğri 90° 180 mm
- › BRIO Pense Segman 19-60 mm İçten Düz 180 mm
- › BRIO Pense Segman 19-60 mm İçten Eğri 90° 180 mm

Is a set composed of 4 kinds of circlip pliers. Pliers have the steel clamps for longer service life, easier use and safer connection. Precise bent chrome-vanadium clamps minimize slipping. It has a thin design for shafts and snap rings. It is delivered with its foam inlet. It contains these products;

- › BRIO Circlip Pliers 19-60 mm External Straight 180 mm
- › BRIO Circlip Pliers 19-60 mm External Bent 90° 180 mm
- › BRIO Circlip Pliers 19-60 mm Internal Straight 180 mm
- › BRIO Circlip Pliers 19-60 mm Internal Bent 90° 180 mm



MADE IN EUROPE

HOBBY SET 15 PARÇA SÜNGER YATAKLI
HOBBY SET 15 PIECE SPONGE HOUSING

Art No: 1401-HS



- › Maket Bıçağı Pro-Plast 18 Mm
- › Mini Plastik Su Terazisi
- › Kontrol Kalem 180 mm 220-250 v
- › Çekiç Ahşap Saplı 500 g
- › Makas Ev-Ofis
- › Metre 5 m
- › Allen Anahtar Seti Kısa 9 Parça 1,5-10 mm
- › Hobby Set 15 Parça Sünger Yatak Boş

- › Pro-Plast 18 mm
- › Mini Plastic Spirit Level
- › Control Pen 180 mm 220-250 v
- › Hammer With Wooden Handle 500 g
- › Makas Home-Office
- › Meter 5 m
- › Allen Key Set Short 9 Pieces 1,5-10 mm
- › Hobby Set 15 Pieces Foam Bed Empty

LOKMA SET 1/2-27 PARÇA 8-32 SÜNGER YATAKLI SOCKET SET 27 PIECES 1/2 8-32 WITH FOAM INLET

Art No: 1401-L27

DIN standartlarına uygun sertlik ve torka sahiptir.
Sünger yatağıyla teslim edilir. İçeriğinde şu ürünler bulunur;

- > 1 adet ince 72 diş cırcır kol
- > 125 + 250 mm olmak üzere 2 adet esnek dipli uzatma kolu
- > Uzatma kolları için 1 adet adaptör
- > 1 adet üniversal mafsalsal
- > 16 ve 21 mm olmak üzere 2 adet buji lokması
- > 8 - 9 - 10 - 11 - 12 - 13 - 14 - 15 - 16 - 17 - 18 19 - 20 - 21
22 - 23 - 24 - 27 - 30 - 32 mm boyutlarında 20 adet
Pro-Torque® lokma

*It has hardness and torque in accordance with DIN standards.
It is delivered with its foam inlet. It contains these products;*

- > 1 fine 72 tooth reversible ratchet
- > 2 wobble type extension bars with 125 and 250 mm sizes
- > 1 adaptor for extension/sliding bar
- > 1 universal joint
- > 2 spark plug sockets with 16 and 21 mm sizes
- > 20 sockets with Pro torque® hexagon profile with 8 - 9 - 10
11 - 12 - 13 - 14 - 15 - 16 - 17 - 18 - 19 - 20 - 21 - 22 - 23
24 - 27 - 30 and 32 mm sizes



LOKMA SET 3/8-27 PARÇA SÜNGER YATAKLI SOCKET SET 27 PIECES 3/8 WITH FOAM INLET

Art No: 1401-LM27



DIN standartlarına uygun sertlik ve torka sahiptir.
Sünger yatağıyla teslim edilir. İçeriğinde şu ürünler bulunur;

- > 1 Adet Cırcır Kol
- > 1 Adet Uzatma kol 125 mm
- > 1 Adet Mafsallı Kol
- > 1 Adet Buji lokması 18 mm
- > 10 adet Anahtar Lokma: 10-11-12-13-14-15-16-17-18-19 mm
- > 6 Adet Anahtar Lokma Uzun 10-11-12-13-14-15 mm
- > 6 Adet Anahtar Lokma E-tipi: E10-E11-E12-E14-E16
- > 1 Adet 8mm Bitsler İçin Bits Uç Tutucu

*It has hardness and torque in accordance with DIN standards.
It is delivered with its foam inlet. It contains these products;*

- > 1 piece reversible ratchet
- > 1 piece extension bar 125 mm
- > 1 piece universal joint
- > 1 piece glow plug socket 18 mm
- > 10 pieces sockets 10-11-12-13-14-15-16-17-18-19 mm
- > 6 pieces deep sockets 10-11-12-13-14-15 mm
- > 6 pieces E-type sockets E10-11-12-14-16
- > 1 piece bit holder for 8 mm bits

LOKMA SET 1/4-109 PARÇA SÜNGER YATAKLI
SOCKET SET 109 PIECES 1/4 WITH FOAM INLET

Art No: 1401-LS109

DIN standardlarına uygun sertlik ve torka sahiptir. Sünger yatağıyla teslim edilir. İçeriğinde şu ürünler bulunur;

- › 1 Adet Cırcır Kol
- › 1 Adet Uzatma T Kol
- › 1 Adet Uzatma Kol 50 mm
- › 1 Adet Uzatma Kol 100 mm
- › 1 Adet Mafsallı Kol
- › 1 Adet Tornavida Lokma 150 mm
- › 13 adet Anahtar Lokma: 4 - 4,5 - 5 - 5,5 - 6 - 7 - 8 - 9 - 10 - 11 - 12 - 13 - 14 mm
- › 7 adet Uzun Anahtar Lokma 4 - 5 - 6 - 7 - 8 - 9 - 10 mm
- › 5 Adet Anahtar Lokma E - tipi E4 - E5 - E6 - E7 - E8
- › 1 Adet 1/4" bitsler için Bits Uç Tutucu
- › 6 Adet Anahtar Lokma Bits Uçlu Yıldız: PH0 - PH1 - PH2, PZ0 - PZ1 - PZ2
- › 4 Adet Anahtar Lokma Bits Uçlu: Düz 4 - 5,5 - 6,5 - 7 mm
- › 4 Adet Anahtar Lokma Allen: 3 - 4 - 5 - 6 mm
- › 8 Adet Anahtar Lokma Torx: T8 - T9 - T10 - T15 - T20 - T25 - T27 - T30
- › 8 adet Anahtar Lokma Delikli Torks T8 - T9 - T10 - T15 - T20 - T25 - T27 - T30
- › 7 adet Allen anahtar 1 - 1,5 - 2 - 2,5 - 3 - 4 - 5 mm
- › 10 Adet Torks Bits Uç T5 - T6 - T7 - T10 - T15 - T20 - T25 - T27 - T30 - T40
- › 8 Adet Delikli Torks Bits Uç T7 - T10 - T15 - T20 - T25 - T27 - T30 - T40
- › 5 Adet Ribe Bits Uç M5 - M6 - M7 - M8 - M9
- › 3 Adet Spline bits M5 - M6 - M8
- › 8 Adet Delikli Bits Uç TS10 - TS15 - TS20 - TS25 - TS27 - TS30 - TS40 - TS45
- › 4 Adet Yıldız Bits Uç PH3 - PH4 - PZ3 - PZ4
- › 2 Adet Allen BitS Uç H2 - H2,5

It has hardness and torque in accordance with DIN standards. It is delivered with its foam inlet. It contains these products;

- › 1 piece reversible ratchet
- › 1 piece sliding T bar
- › 1 piece extension bar 50 mm
- › 1 piece extension bar 100 mm
- › 1 piece universal joint
- › 1 piece handle 150 mm
- › 13 pieces sockets: 4 - 4,5 - 5 - 5,5 - 6 - 7 - 8 - 9 - 10 - 11 - 12 - 13 - 14 mm
- › 7 pieces deep sockets: 4 - 5 - 6 - 7 - 8 - 9 - 10 mm
- › 5 pieces E - type sockets: E 4 - 5 - 6 - 7 - 8
- › 1 piece bit holder for 1/4" bits
- › 6 pieces philips bit sockets: PH 0 - 1 - 2, PZ 0 - 1 - 2
- › 4 pieces slotted bit sockets: 4 - 5,5 - 6,5 - 7 mm
- › 4 pieces int hex sockets 3 - 4 - 5 - 6 mm
- › 8 pieces T - star bit sockets T8 - 9 - 10 - 15 - 20 - 25 - 27 - 30
- › 8 pieces T - star bit sockets (tamperproof): T8 - 9 - 10 - 15 - 20 - 25 - 27 - 30
- › 10 pieces T - star bits T5 - T6 - T7 - T10 - T15 - T20 - T25 - T27 - T30 - T40
- › 8 pieces T - star bits (tamperproof): T7 - T10 - T15 - T20 - T25 - T27 - T30 - T40
- › 5 pieces Ribe bits: M5 - M6 - M7 - M8 - M9
- › 3 pieces spline bits M5 - M6 - M8
- › 8 pieces TS - star bits: TS10 - TS15 - TS20 - TS25 - TS27 - TS30 - TS40 - TS45
- › 4 pieces philips bits PH3 - PH4 - PZ3 - PZ4
- › 2 pieces internal hexagon bits H2 - H2,5
- › 7 pieces allen key 1 - 1,5 - 2 - 2,5 - 3 - 4 - 5 mm



LOKMA SET 1/2-56 PARÇA 10-32 SÜNGER YATAKLI
SOCKET SET 56 PIECES 1/2 10-32 WITH FOAM INLET**Art No: 1401-L56**

› DIN standartlarına uygun sertlik ve torka sahiptir. Sünger yatağıyla teslim edilir. İçeriğinde şu ürünler bulunur;

- › 1 Adet Cırcır Kol
- › 1 Adet Uzatma Kol 125 mm
- › 1 Adet Uzatma Kol 250 mm
- › 1 Adet T adaptör Uzatma Kollar için
- › 1 Adet 8mm Bitsler İçin Bits Uç Tutucu
- › 1 Adet Mafsallı Kol
- › 2 adet Buji Lokması: 16 - 21 mm
- › 17 adet Anahtar Lokma:
10-11-12-13-14-15-16-17-18-19-20-21-22-24-27-30-32 mm
- › 5 Adet Anahtar Lokma Uzun: 16-17-18-19-22 mm
- › 2 Adet Anahtar Lokma E-tipi: E20 - E24
- › 3 Adet Düz Bits Uç: 8-10-12 mm
- › 4 Adet Yıldız Bits Uç: PH3-PH4-PZ3-PZ4
- › 5 Adet Allen Bits Uç: 7-8-10-12-14
- › 6 Adet Torks Bits Uç: T40-T45-T50-T55-T60-T70
- › 6 Adet Delikli Torks Bits Uç T40-T45-T50-T55-T60-T70

› *It has hardness and torque in accordance with DIN standards.
It is delivered with its foam inlet. It contains these products;*

- › 1 piece reversible ratchet
- › 1 piece extension bar 125 mm
- › 1 piece extension bar 250 mm
- › 1 piece sliding bar adapter for 1/2" extension bar
- › 1 piece bit holder for 8 mm bits
- › 1 piece universal joint
- › 2 pieces glow plug sockets 16 - 21 mm
- › 17 pieces sockets:
10-11-12-13-14-15-16-17-18-19-20-21-22-24-27-30-32 mm
- › 5 pieces deep sockets 16-17-18-19-22 mm
- › 2 pieces E-type sockets E20-24
- › 3 pieces flat head bits 8-10-12 mm
- › 4 pieces phillips bits PH3-PH4-PZ3-PZ4
- › 5 pieces allen bits 7-8-10-12-14
- › 6 pieces T-star bits T40-T45-T50-T55-T60-T70
- › 6 pieces T-star bits T40-T45-T50-T55-T60-T70

**HOBBY SET 15 PARÇA SÜNGER YATAK BOŞ**
HOBBY SET 15 PIECE FOAM INLET EMPTY**Art No: 1401-HS-SY**

ANAHTAR İKİ AĞIZ SET 10 PARÇA 6X7-24X27 B LİNE SÜNGER YATAK BOŞ
WRENCH OPEN ENDED SET 10 PIECES 6X7-24X27 B LINE FOAM INLET EMPTY

Art No: 1401-2A-10B-SY



ANAHTAR İKİ AĞIZ SET 12 PARÇA 6X7-30X32 SÜNGER YATAK BOŞ
WRENCH OPEN ENDED SET 12 PIECES 6X7-30X32 FOAM INLET EMPTY

Art No: 1401-2A-12B-SY



ANAHTAR KOMBİNE SET 18 PARÇA 6-27 B LİNE SÜNGER YATAK BOŞ
18 PIECES COMBINATION SPANNER SET 6-27 B LINE FOAM INLET EMPTY

Art No: 1401-K18B-SY

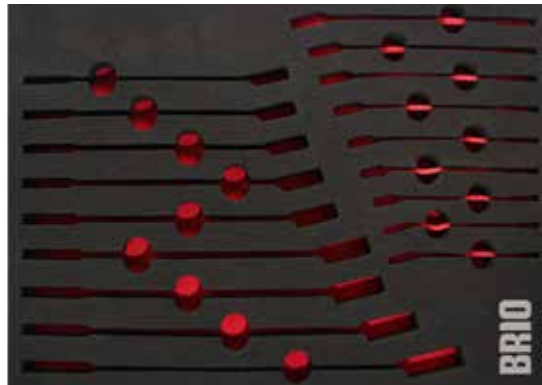

ANAHTAR KOMBİNE SET 20 PARÇA 6-32 SÜNGER YATAK BOŞ
20 PIECES COMBINATION SPANNER SET 6-32 FOAM INLET EMPTY

Art No: 1401-K20B-SY

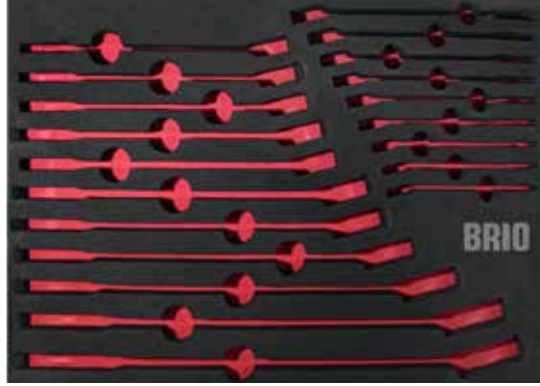

LOKMA SET 1/2-27 PARÇA 8-32 B LİNE SÜNGER YATAK BOŞ
SOCKET SET 1/2-27 PIECES 8-32 B LINE FOAM INLET EMPTY

Art No: 1401-L27-SY



LOKMA SET 1/2-56 PARÇA 10-32 B LİNE SÜNGER YATAK BOŞ
SOCKET SET 1/2-56 PIECES 10-32 B LINE FOAM INLET EMPTY

Art No: 1401-L56-SY

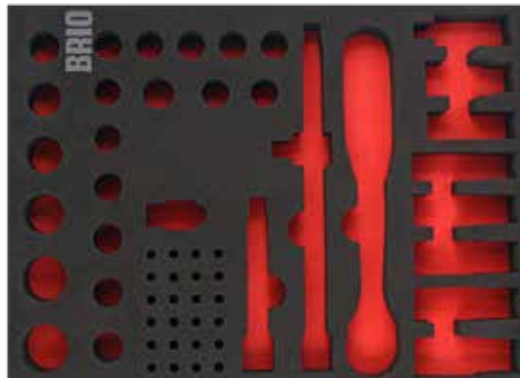

LOKMA SET 3/8-27 PARÇA B LİNE SÜNGER YATAK BOŞ
SOCKET SET 3/8-27 PIECES B LINE FOAM INLET EMPTY

Art No: 1401-LM27-SY



LOKMA SET 1/4-109 PARÇA B LİNE SÜNGER YATAK BOŞ
SOCKET SET 1/4-109 PIECES B LINE FOAM INLET EMPTY

Art No: 1401-LS109-SY

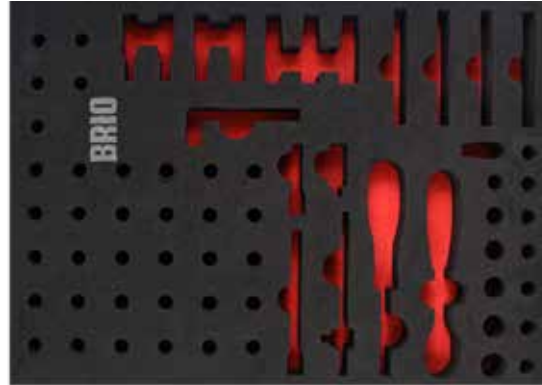

PENSE SETİ 4 PARÇA SÜNGER YATAĞI BOŞ BGS
PLIERS SET 4 PIECES FOAM INLET EMPTY BGS

Art No: 1401-P4-BGS-SY



PENSE SETİ 4 PARÇA B LİNE SÜNGER YATAK BOŞ
PLIERS SET 4 PIECES B LINE FOAM INLET EMPTY

Art No: 1401-P4-SY

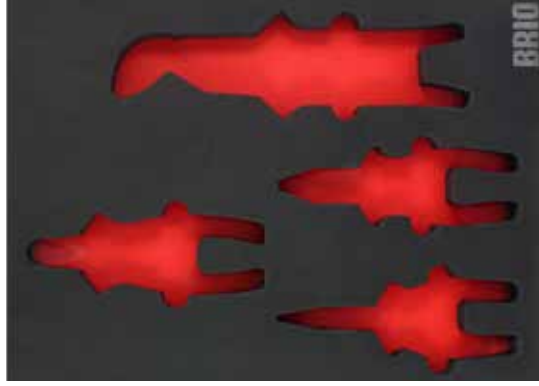

PENSE SETİ 6 PARÇA SÜNGER YATAK BOŞ
PLIERS SET 6 PIECES FOAM INLET EMPTY

Art No: 1401-P6-SY



SEGMAN PENSE SETİ 4 PARÇA SÜNGER YATAK BOŞ
RING PLIERS SET 4 PIECES FOAM INLET EMPTY

Art No: 1401-SP4-SY

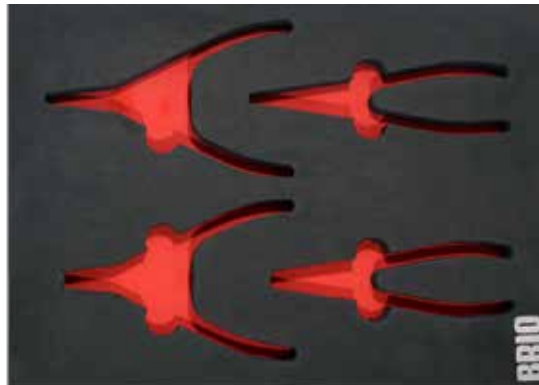

TORNAVİDA SETİ 6 PARÇA B LİNE SÜNGER YATAK BOŞ
SCREWDRIVER SET 6 PIECES B LINE FOAM INLET EMPTY

Art No: 1401-T6-1-SY

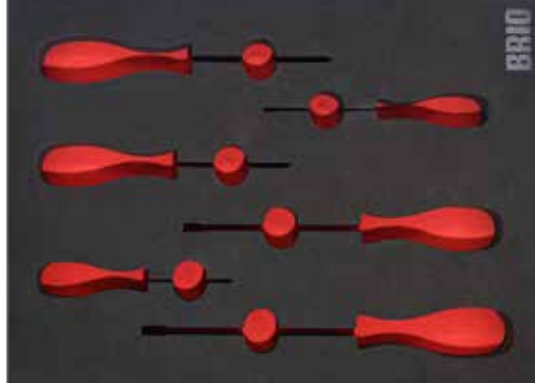

TORNAVİDA VE TORX ALLEN SETİ 13 PARÇA SÜNGER YATAK BOŞ
SCREWDRIVER AND TORX ALLEN SET 13 PIECES FOAM INLET EMPTY

Art No: 1401-T6A7-SY

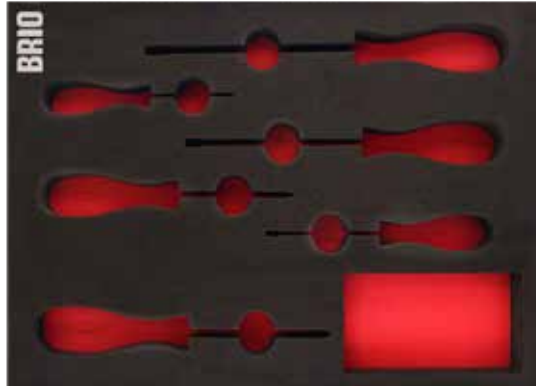

TORNAVİDA SETİ LOKMA 4 PARÇA 7-8-10-13 B LİNE SÜNGER YATAK BOŞ
SCREWDRIVER SET SOCKET 4 PIECES 7-8-10-13 B LINE FOAM INLET EMPTY

Art No: 1401-TL4-SY

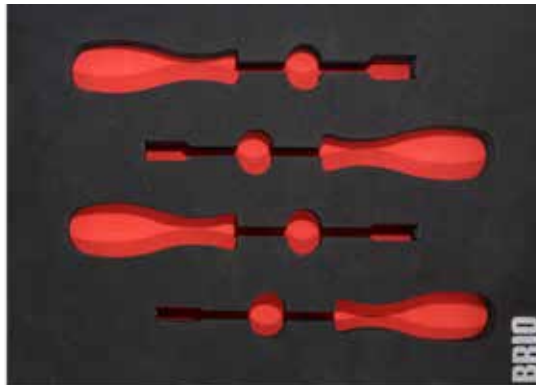

ANAHTAR İKİ AĞIZ-KOMBİNE-YILDIZ SET SET 8 PARÇA AĞIR İŞ İÇİN SÜNGER YATAK BOŞ
WRENCH OPEN ENDED COMBINED-STAR SET 8 PIECES FOR HEAVY DUTY FOAM INLET EMPTY

Art No: 1401-TS8-SY



TORNAVİDA SETİ TORX 5 PARÇA T10-T30 B LİNE SÜNGER YATAK BOŞ
SCREWDRIVER SET TORX 5 PIECES T10-T30 B LINE FOAM INLET EMPTY

Art No: 1401-TX5-1-SY

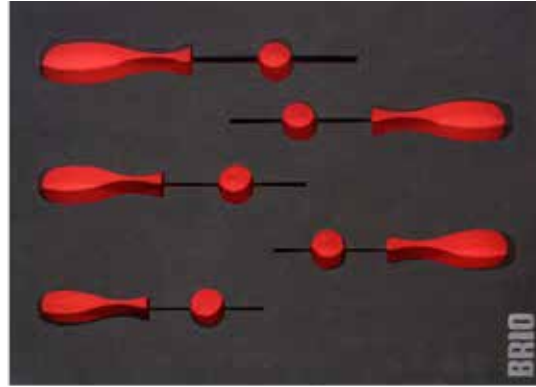

TORNAVİDA SETİ TORX VE ALLEN SETİ 14 PARÇA SÜNGER YATAK BOŞ
SCREWDRIVER SET TORX AND ALLEN SET 14 PIECES FOAM INLET EMPTY

Art No: 1401-TX5A9-SY

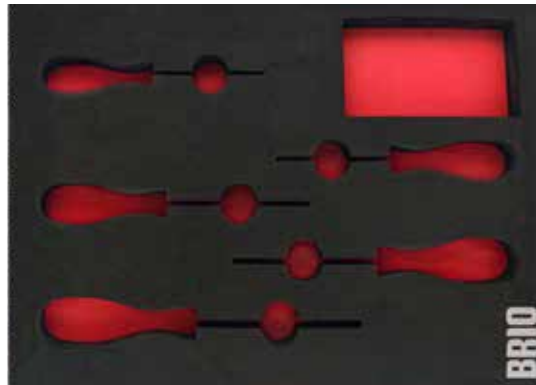

TORNAVİDA TORX SETİ VE ALLEN SETİ UZUN 14 PARÇA SÜNGER YATAK BOŞ
SCREWDRIVER TORX AND ALLEN SET LONG 14 PIECES FOAM INLET EMPTY

Art No: 1401-TX5A9L-SY

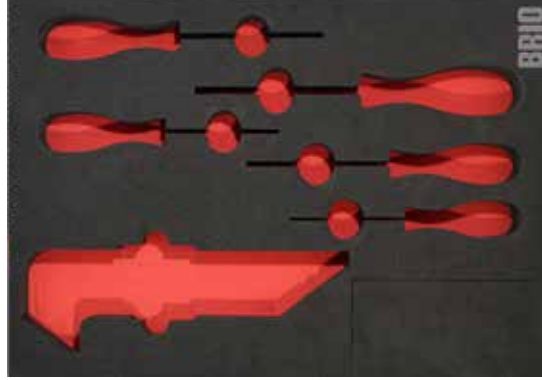

ANAHTAR YILDIZ SET 12 PARÇA 6X7-30X32 SÜNGER YATAK BOŞ
WRENCH STAR SET 12 PIECES 6X7-30X32 FOAM INLET EMPTY

Art No: 1401-Y12B-SY



ANAHTAR YILDIZ SET 8 PARÇA 6X7-20X22 SÜNGER YATAK BOŞ
WRENCH STAR SET 8 PIECES 6X7-20X22 FOAM INLET EMPTY

Art No: 1401-Y8B-SY



HAREKETLİ ÇALIŞMA TEZGÂHI MAVİ
WORKSHOP TROLLEY BLUE

Art No: 1401-B



HAREKETLİ ÇALIŞMA TEZGÂHI KIRMIZI
WORKSHOP TROLLEY RED

Art No: 1401-R



HAREKETLİ ÇALIŞMA TEZGÂHI SİYAH
WORKSHOP TROLLEY BLACK

Art No: 1401-S



HAREKETLİ ÇALIŞMA TEZGÂHI ÖZEL SERİ SİYAH
WORKSHOP TROLLEY BLACK SPECIAL SERIES

Art No: 1404-P300S



Çeşitli malzemeleri taşımak için kullanılan 3 katlı ve tekerlekli çalışma tezgahıdır.

The 3 layered workshop trolley with roller wheels to carry various tools.



BRIO

HAREKETLİ TAKIM DOLABI 6 ÇEKMECE MAVİ BOŞ
TOOL TROLLEY 6 DRAWERS BLUE EMPTY

Art No: 1401-B6-B



HAREKETLİ TAKIM DOLABI 6 ÇEKMECE KIRMIZI BOŞ
TOOL TROLLEY 6 DRAWERS RED EMPTY

Art No: 1401-B6-R



HAREKETLİ TAKIM DOLABI 6 ÇEKMECE SİYAH BOŞ
TOOL TROLLEY 6 DRAWERS BLACK EMPTY

Art No: 1401-B6-S



Çeşitli malzemeleri taşımak için kullanılan 6 çekmeceli ve tekerlekli takım dolabıdır.

The workshop trolley with 6 drawers and roller wheels to carry various tools.

HAREKETLİ TAKIM DOLABI 6 ÇEKMECE XL 256 PARÇA MAVİ DOLU
TOOL TROLLEY 6 DRAWERS XL BLUE FULL 256 PCS

Art No: 1401-B6-XL-B

HAREKETLİ TAKIM DOLABI 6 ÇEKMECE XL 256 PARÇA KIRMIZI DOLU
TOOL TROLLEY 6 DRAWERS XL RED FULL 256 PCS

Art No: 1401-B6-XL-R

HAREKETLİ TAKIM DOLABI 6 ÇEKMECE XL 256 PARÇA SİYAH DOLU
TOOL TROLLEY 6 DRAWERS XL BLACK FULL 256 PCS

Art No: 1401-B6-XL-S

Çeşitli malzemeleri taşımak için kullanılan 6 çekmeceli ve tekerlekli takım dolabıdır. İçeriğinde şu ürünleri bulundurur;

The workshop trolley with 6 drawers and roller wheels to carry various tools. It contains the following products;



ANAHTAR İKİ AĞIZ SET 6X7-24X27
DOUBLE OPEN-END WRENCH SET 6X7-24X27

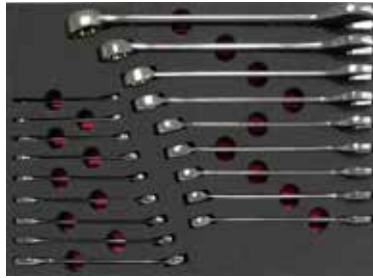

ANAHTAR KOMBİNE SET 6-27
COMBINATION WRENCH SET 6-27



ANAHTAR YILDIZ SET 6X7-20X22
DOUBLE-ENDED RING WRENCH SET 6X7-20X22



LOKMA SET 1/2 10-32
SOCKET SET 1/2 10-32



LOKMA SET 1/4
SOCKET SET 1/4



LOKMA SET 3/8
SOCKET SET 3/8

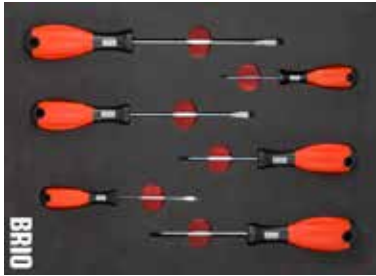

TORNAVİDA SETİ
SCREWDRIVER SET



TORNAVİDA SETİ TORX T10-T30
SCREWDRIVER TORX SET T10-T30



TORNAVİDA SETİ LOKMA 7-8-10-13
SOCKET SCREWDRIVER SET 7-8-10-13



PENSE SETİ
PLIERS SET



ANAHTAR İKİ AĞIZ-KOMBİNE-YILDIZ SET AĞIR İŞ İÇİN
HEAVY DUTY DOUBLE END - RING - COMBINATION WRENCH SET

XL

HAREKETLİ TAKIM DOLABI 6 ÇEKMECE NEW 233 PARÇA MAVİ DOLU TOOL TROLLEY 6 DRAWERS BLUE NEW 233 PCS

Art No: 1401-B6-PLUS-233-B

HAREKETLİ TAKIM DOLABI 6 ÇEKMECE NEW 233 PARÇA KIRMIZI DOLU TOOL TROLLEY 6 DRAWERS RED NEW 233 PCS

Art No: 1401-B6-PLUS-233-R

HAREKETLİ TAKIM DOLABI 6 ÇEKMECE NEW 233 PARÇA SİYAH DOLU TOOL TROLLEY 6 DRAWERS BLACK NEW 233 PIECES

Art No: 1401-B6-PLUS-233-S

Çeşitli malzemeleri taşımak için kullanılan 6 çekmeceli ve tekerlekli takım dolabıdır. İçeriğinde şu ürünleri bulundurur;

The workshop trolley with 6 drawers and roller wheels to carry various tools. It contains the following products;



ANAHTAR İKİ AĞIZ SET 6X7-24X27
DOUBLE OPEN-END WRENCH SET 6X7-24X27



ANAHTAR YILDIZ SET 6X7-20X22
DOUBLE-ENDED RING WRENCH SET 6X7-20X22



LOKMA SET 1/2 10-32
SOCKET SET 1/2 10-32



LOKMA SET 1/4
SOCKET SET 1/4



TORNAVİDA TORX SETİ VE ALLEN SETİ UZUN
SCREWDRIVER TORX - LONG ALLEN SET

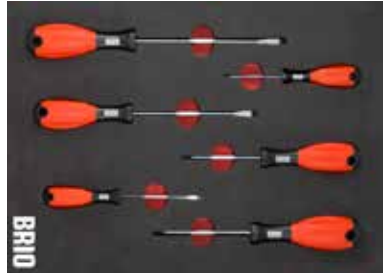

TORNAVİDA SETİ
SCREWDRIVER SET



TORNAVİDA SETİ LOKMA 7-8-10-13
SOCKET SCREWDRIVER SET 7-8-10-13



SEGMAN PENSE SETİ
CIRCLIP PLIERS SET



PENSE SETİ
PLIERS SET



HOBBY SET
HOBBY SET

HAREKETLİ TAKIM DOLABI 6 ÇEKMECE 2022 259 PARÇA MAVİ DOLU
TOOL TROLLEY 6 DRAWERS BLUE BRIO 2022 FULL 259 PCS

Art No: 1401-B6-PLUS-259-B

HAREKETLİ TAKIM DOLABI 6 ÇEKMECE 2022 259 PARÇA KIRMIZI DOLU
TOOL TROLLEY 6 DRAWERS RED BRIO 2022 FULL 259 PCS

Art No: 1401-B6-PLUS-259-R

HAREKETLİ TAKIM DOLABI 6 ÇEKMECE 2022 259 PARÇA SİYAH DOLU
TOOL TROLLEY 6 DRAWERS BLACK BRIO 2022 FULL 259 PCS

Art No: 1401-B6-PLUS-259-S

Çeşitli malzemeleri taşımak için kullanılan 6 çekmeceli ve tekerlekli takım dolabıdır. İçeriğinde şu ürünleri bulundurur;

The workshop trolley with 6 drawers and roller wheels to carry various tools. It contains the following products;



ANAHTAR İKİ AĞIZ SET 6X7-24X27
DOUBLE OPEN-END WRENCH SET 6X7-24X27

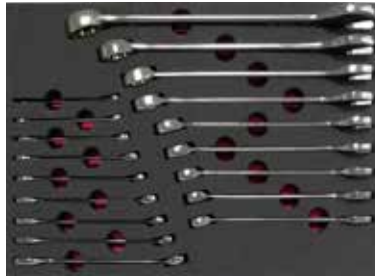

ANAHTAR KOMBİNE SET 6-27
COMBINATION WRENCH SET 6-27



ANAHTAR YILDIZ SET 6X7-20X22
DOUBLE-ENDED RING WRENCH SET 6X7-20X22



LOKMA SET 1/2 10-32
SOCKET SET 1/2 10-32



LOKMA SET 1/4
SOCKET SET 1/4



LOKMA SET 3/8
SOCKET SET 3/8

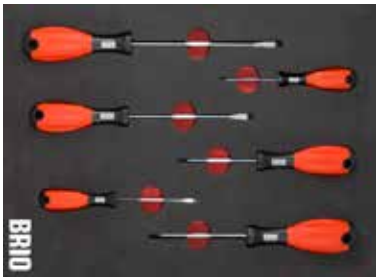

TORNAVİDA SETİ
SCREWDRIVER SET



TORNAVİDA TORX SETİ VE ALLEN SETİ UZUN
SCREWDRIVER TORX - LONG ALLEN SET



TORNAVİDA SETİ LOKMA 7-8-10-13
SOCKET SCREWDRIVER SET 7-8-10-13



PENSE SETİ
PLIERS SET

HAREKETLİ TAKIM DOLABI 6 ÇEKMECE BLİNE 259 PARÇA MAVİ DOLU TOOL TROLLEY 6 DRAWERS BLUE BRIO B-LINE FULL 259 PCS

Art No: 1401-B6-BLINE-259-B

HAREKETLİ TAKIM DOLABI 6 ÇEKMECE BLİNE 259 PARÇA KIRMIZI DOLU TOOL TROLLEY 6 DRAWERS RED BRIO B-LINE FULL 259 PCS

Art No: 1401-B6-BLINE-259-R

HAREKETLİ TAKIM DOLABI 6 ÇEKMECE BLİNE 259 PARÇA SİYAH DOLU TOOL TROLLEY 6 DRAWERS BLACK BRIO B-LINE FULL 259 PCS

Art No: 1401-B6-BLINE-259-S

Çeşitli malzemeleri taşımak için kullanılan 6 çekmeceli ve tekerlekli takım dolabıdır. İçerisinde şu ürünleri bulundurur;

The workshop trolley with 6 drawers and roller wheels to carry various tools. It contains the following products;



ANAHTAR İKİ AĞIZ SET 6X7-24X27
DOUBLE OPEN-END WRENCH SET 6X7-24X27

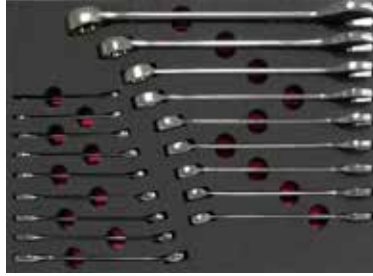

ANAHTAR KOMBİNE SET 6-27
COMBINATION WRENCH SET 6-27



ANAHTAR YILDIZ SET 6X7-20X22
DOUBLE-ENDED RING WRENCH SET 6X7-20X22



LOKMA SET 1/2 10-32
SOCKET SET 1/2 10-32



LOKMA SET 1/4
SOCKET SET 1/4



LOKMA SET 3/8
SOCKET SET 3/8

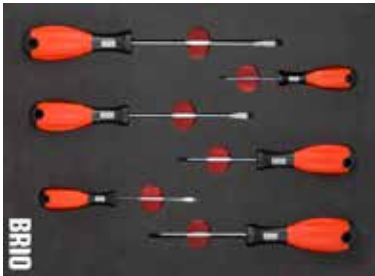

TORNAVİDA SETİ
SCREWDRIVER SET



TORNAVİDA SETİ TORX T10-T30
SCREWDRIVER TORX SET T10-T30



PENSE SETİ
PLIERS SET



HOBBY SET
HOBBY SET

HAREKETLİ TAKIM DOLABI 6 ÇEKMECE PRO SS 258 PARÇA MAVİ DOLU
TOOL TROLLEY 6 DRAWERS BLUE PRO SS FULL 258 PCS

Art No: 1401-B6-SS-B258

HAREKETLİ TAKIM DOLABI 6 ÇEKMECE PRO SS 258 PARÇA KIRMIZI DOLU
TOOL TROLLEY 6 DRAWERS RED PRO SS FULL 258 PCS

Art No: 1401-B6-SS-R258

HAREKETLİ TAKIM DOLABI 6 ÇEKMECE PRO SS 258 PARÇA SİYAH DOLU
TOOL TROLLEY 6 DRAWERS BLACK PRO SS FULL 258 PCS

Art No: 1401-B6-SS-S258

Çeşitli malzemeleri taşımak için kullanılan 6 çekmeceli ve tekerlekli takım dolabıdır. İçeriğinde şu ürünleri bulundurur;

The workshop trolley with 6 drawers and roller wheels to carry various tools. It contains the following products;

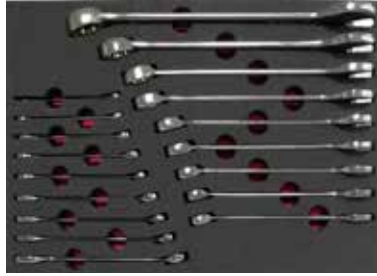

ANAHTAR KOMBİNE SET 6-27
COMBINATION WRENCH SET 6-27



ANAHTAR YILDIZ SET 6X7-20X22
DOUBLE-ENDED RING WRENCH SET 6X7-20X22



LOKMA SET 1/2 10-32
SOCKET SET 1/2 10-32



LOKMA SET 1/4
SOCKET SET 1/4



LOKMA SET 3/8
SOCKET SET 3/8



SEGMAN PENSE SETİ
CIRCLIP PLIERS SET



PENSE SETİ
PLIERS SET



TORNAVİDA SETİ LOKMA 7-8-10-13
SOCKET SCREWDRIVER SET 7-8-10-13



TORNAVİDA DÜZ-YILDIZ SETİ VE ALLEN TORX SETİ
ALLEN TORX, PHILLIPS AND FLAT HEAD SCREWDRIVER SET



TORNAVİDA TORX SETİ VE ALLEN SETİ
SCREWDRIVER TORX - ALLEN SET

HAREKETLİ TAKIM DOLABI 6 ÇEKMECE PRO PLUS 248 PARÇA MAVİ DOLU TOOL TROLLEY 6 DRAWERS BLUE PRO PLUS FULL 248 PCS

Art No: 1401-B6-PRO-PLUS-B

HAREKETLİ TAKIM DOLABI 6 ÇEKMECE PRO PLUS 248 PARÇA KIRMIZI DOLU TOOL TROLLEY 6 DRAWERS RED PRO PLUS FULL 248 PCS

Art No: 1401-B6-PRO-PLUS-R

HAREKETLİ TAKIM DOLABI 6 ÇEKMECE PRO PLUS 248 PARÇA SİYAH DOLU TOOL TROLLEY 6 DRAWERS BLACK PRO PLUS FULL 248 PCS

Art No: 1401-B6-PRO-PLUS-S

Çeşitli malzemeleri taşımak için kullanılan 6 çekmeceli ve tekerlekli takım dolabıdır. İçeriğinde şu ürünleri bulundurur;

The workshop trolley with 6 drawers and roller wheels to carry various tools. It contains the following products;



ANAHTAR İKİ AĞIZ SET 6X7-24X27
DOUBLE OPEN-END WRENCH SET 6X7-24X27

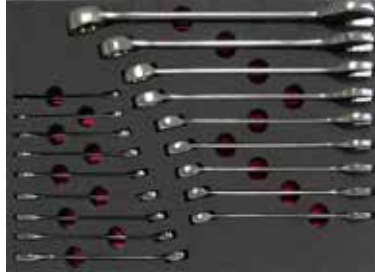

ANAHTAR KOMBİNE SET 6-27
COMBINATION WRENCH SET 6-27



ANAHTAR YILDIZ SET 6X7-20X22
DOUBLE-ENDED RING WRENCH SET 6X7-20X22



LOKMA SET 1/2 10-32
SOCKET SET 1/2 10-32



LOKMA SET 1/4
SOCKET SET 1/4



LOKMA SET 3/8
SOCKET SET 3/8



TORNAVIDA SETİ
SCREWDRIVER SET



TORNAVIDA SETİ LOKMA 7-8-10-13
SOCKET SCREWDRIVER SET 7-8-10-13



TORNAVIDA SETİ TORX T10-T30
SCREWDRIVER TORX SET T10-T30



PENSE SETİ
PLIERS SET

HAREKETLİ TAKIM DOLABI 6 ÇEKMECE PRO 239 PARÇA MAVİ DOLU
TOOL TROLLEY 6 DRAWERS BLUE PRO FULL 239 PCS

Art No: 1401-B6-PRO-B

HAREKETLİ TAKIM DOLABI 6 ÇEKMECE PRO 239 PARÇA KIRMIZI DOLU
TOOL TROLLEY 6 DRAWERS RED PRO FULL 239 PCS

Art No: 1401-B6-PRO-R

HAREKETLİ TAKIM DOLABI 6 ÇEKMECE PRO 239 PARÇA SİYAH DOLU
TOOL TROLLEY 6 DRAWERS BLACK PRO FULL 239 PCS

Art No: 1401-B6-PRO-S

Çeşitli malzemeleri taşımak için kullanılan 6 çekmeceli ve tekerlekli takım dolabıdır. İçeriğinde şu ürünleri bulundurur;

The workshop trolley with 6 drawers and roller wheels to carry various tools. It contains the following products;



ANAHTAR İKİ AĞIZ SET 6X7-24X27
DOUBLE OPEN-END WRENCH SET 6X7-24X27

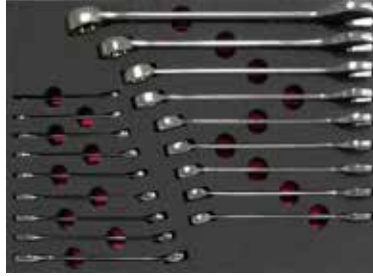

ANAHTAR KOMBİNE SET 6-27
COMBINATION WRENCH SET 6-27



ANAHTAR YILDIZ SET 6X7-20X22
DOUBLE-ENDED RING WRENCH SET 6X7-20X22



LOKMA SET 1/2 10-32
SOCKET SET 1/2 10-32



LOKMA SET 1/4
SOCKET SET 1/4



LOKMA SET 3/8
SOCKET SET 3/8

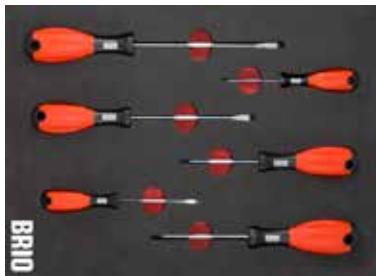

TORNAVİDA SETİ
SCREWDRIVER SET



PENSE SETİ
PLIERS SET

HAREKETLİ TAKIM DOLABI 6 ÇEKMECE ECO 74 PARÇA MAVİ DOLU
TOOL TROLLEY 6 DRAWERS BLUE ECO FULL 74 PCS

Art No: 1401-B6-ECO-B

HAREKETLİ TAKIM DOLABI 6 ÇEKMECE ECO 74 PARÇA KIRMIZI DOLU
TOOL TROLLEY 6 DRAWERS RED ECO FULL 74 PCS

Art No: 1401-B6-ECO-R

HAREKETLİ TAKIM DOLABI 6 ÇEKMECE ECO 74 PARÇA SİYAH DOLU
TOOL TROLLEY 6 DRAWERS BLACK ECO FULL 74 PCS

Art No: 1401-B6-ECO-S

Çeşitli malzemeleri taşımak için kullanılan 6 çekmeceli ve tekerlekli takım dolabıdır. İçeriğinde şu ürünleri bulundurur;

The workshop trolley with 6 drawers and roller wheels to carry various tools. It contains the following products;



ANAHTAR İKİ AĞIZ SET 6X7-24X27
DOUBLE OPEN-END WRENCH SET 6X7-24X27

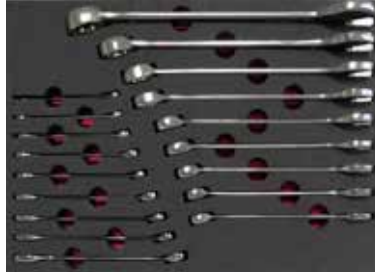

ANAHTAR KOMBİNE SET 6-27
COMBINATION WRENCH SET 6-27



ANAHTAR YILDIZ SET 6X7-20X22
DOUBLE-ENDED RING WRENCH SET 6X7-20X22



TORNAVİDA SETİ
SCREWDRIVER SET



PENSE SETİ
PLIERS SET



LOKMA SET 1/2 8-32
SOCKET SET 1/2 8-32

HAREKETLİ TAKIM DOLABI ÜST PANEL
TOOL TROLLEY TOP PANEL

Art No: 1401-P1

Hareketli takım dolabının tepesi için tasarlanmış paneldir.
9 küçük kare ve 2 yuvarlak bölme sahiptir.

*It is the panel that is designed for top of the tool trolley.
It has 9 small square and 2 circular inlets.*



SERVİS MASASI 720X1680X1495
SERVICE TABLE 720X1680X1495

Art No: 1403-BT

Brio Servis Masası, çelik konstrüksiyon ürünüdür. Tezgahı özel plywood ahşaptan yapılmış ve zorlu koşullarda kullanıma uygundur. Üründe merkezi kilit ve mandal sistemi bulunur. 100% açılabilir ray sistemi ve kaynaklı sağlam tasarıma sahiptir.

Brio Service Table is a steel construction product. The bench is made of special plywood and is suitable for use in harsh conditions. The product has a central lock and latch system. It has a 100% openable rail system and welded robust design.



SERVİS MASASI PANOLU 720X1680X1495
SERVICE TABLE WITH PANEL 720X1680X1495

Art No: 1403-BTP

- › Masa Ölçüsü: 720x1680x1495 mm
- › Çelik konstrüksiyon
- › Zor koşullarda kullanmaya elverişli Özel Plywood ahşap tezgah
- › Merkezi kilit sistemi, mandal sistemi
- › Kaynaklı sağlam tasarım
- › %100 açılabilir teleskobik raylar
- › Yüksek dayanımlı elektrostatik toz boya
- › Delikli panel (220V prizler ile)
- › Table Size: 720x1680x1495 mm
- › Steel construction
- › Special Plywood wooden bench suitable for use in difficult conditions
- › Central locking system, latch system
- › Welded robust design
- › 100% extendable telescopic rails
- › High strength electrostatic powder paint
- › Perforated panel (with 220V sockets)



PORTATİF PARÇA TAŞIMA VE BOYAMA SEHPASI
PORTABLE PART CARRYING AND PAINTING TABLE

Art No: 1401-PPCPS

- › Brio Portatif Parça Taşıma ve Boyama Sehpası; taşlama, zımpara, dolgu macunu ve cila gibi uygulama alanlarında kullanılır.
 - › 750 mm uzunluğunda bağlantı çubukları kolay sabitleme ve universal kullanım sağlar.
 - › Plastik parçaları sabitlemek için 450 mm uzunluğunda süspansiyonlu parçaya sahiptir.
 - › 360 derece dönebilmeyi sağlar ve parça üzerinde rahat çalışma imkanı verir.
- › *Brio Portable Parts Handling and Painting Stand; It is used in application areas such as grinding, sanding, sealant and polishing.*
- › *750 mm long connecting rods provide easy fixing and universal use.*
- › *It has a 450 mm long suspension part for fixing plastic parts.*
- › *It allows 360 degree rotation and allows comfortable working on the part.*



AYARLI TAMPON SEHPASI
ADJUSTABLE BUMPER TABLE

Art No: 1401-ABS

Brio Ayarlı Tampon Sehpası, onarım, boyama ve kurutma gibi işlemler için kullanıma idealdir. 900 mm'den 1050 mm'ye kadar ayarlanabilen yüksekliği, dikiz aynası boyama adaptörü ve 270 kg taşıma kapasitesi ile uzun ömürlü ve işlevsel kullanım sağlar.

Brio Adjustable Bumper Stand is ideal for operations such as repair, painting and drying. It provides long-lasting and functional use with its adjustable height from 900 mm to 1050 mm, rearview mirror painting adapter and 270 kg carrying capacity.



TAKIM ASMA PANOSU BOŞ 1700x550 MM
EMPTY PEGBOARD 1700x550 MM

Art No: 1403-BT-2

TAKIM ASMA PANOSU BOŞ 2000x1000 MM
EMPTY PEGBOARD 2000x1000 MM

Art No: 1403-BT-2-1

TAKIM ASMA PANOSU 1700x550 MM 75 PARÇA
75 PIECE PEGBOARD 1700x550 MM

Art No: 1403-2S

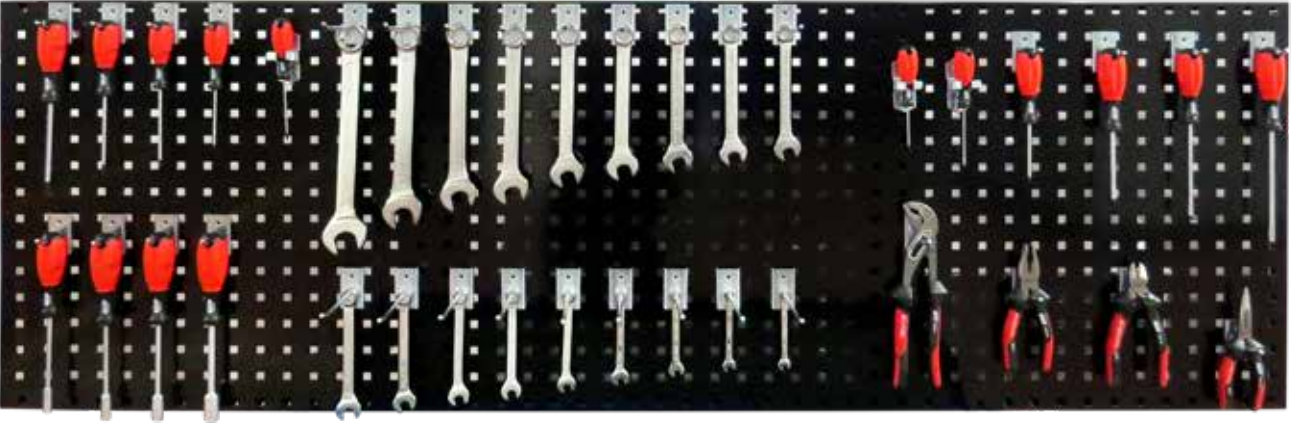

Takımları ve aletleri asmak için kullanılan, 75 üründen oluşan panodur. Kullanışlı ve dayanıklıdır. İçeriğinde şu ürünleri bulundurulur;

- › Takım Asma Panosu Boş 1700x550 mm
- › Tornavida Lokma 10x125
- › Tornavida Lokma 13x125
- › Tornavida Lokma 7x125
- › Tornavida Lokma 8x125
- › Tornavida Seti 6 parça
- › Tornavida Seti Torx 5 parça T10-T30
- › Pense Kargaburun 160 mm
- › Pense Kombine 160 mm
- › Pense Papağan 250 mm
- › Pense Yan Keski 160 mm
- › Anahtar Kombine Set 18 parça 6-27
- › Takım Asma Panosu Kancası S7 6 cm (34 adet)
- › Takım Asma Panosu Kancası S3 20 mm (3 adet)

It is the pegboard with 75 products that is used for hanging tools. It is handy and robust. It contains the following products;

- › Empty Pegboard 1700x550 mm
- › Socket Screwdriver 10x125
- › Socket Screwdriver 13x125
- › Socket Screwdriver 7x125
- › Socket Screwdriver 8x125
- › 6 piece Screwdriver set
- › 5 Piece Torx Screwdriver set T10-T30
- › Long Nose Pliers 160 mm
- › Combination Pliers 160 mm
- › Multigrip Pliers 250 mm
- › Diagonal Cutting Pliers 160 mm
- › 18 Piece Combination Wrench Set 6 - 27
- › Hook for Pegboard S7 6 cm (34 pieces)
- › Hook for Pegboard S3 20 mm (3 pieces)

TAKIM ASMA PANOSU KANCASI S1 15 CM
HOOK FOR PEGBOARD S1 15 CM

Art No: 1403-BTS1

Takım asma panosuna asmak için tasarlanmış ucu eğimli kancadır. Sağlam metalden imal edilmiştir. Dayanıklı ve uzun ömürlüdür.

The hook that is designed to be hanged on the pegboard. It has a bent end. Made of strong metal. It is robust and has a long serving life.



TAKIM ASMA PANOSU KANCASI S7 6 CM
HOOK FOR PEGBOARD S7 6 CM

Art No: 1403-BTS7



MIKNATISLI VİDA KUTUSU 100 MM
MAGNETIC TRAY HOLDER 100 MM

Art No: 1500-67801

Manyetik olmayan küçük parçaların depolanmasına izin verir. Kullanım Alanları: Atölyede, inşaatta, otomobil onarımında vs. kullanılır. Alüminyum, pirinç, paslanmaz çelik gibi büyük manyetik aletler ve parçalar için tercih edilir.

It allows storage of small non-magnetic parts. Fields of Application: Can be used in the workshop, construction, automobile repair, etc. Preferred for large magnetic tools and parts such as aluminum, brass, stainless steel parts.



MIKNATISLI VİDA KUTUSU 145 MM MAGNETIC TRAY HOLDER 145 MM

Art No: 1500-67100

Manyetik olmayan küçük parçaların depolanmasına izin verir. Mıknatıs çevresindeki plastik kaplama hassas metal yüzeyleri çizilmeye karşı korur. **Kullanım Alanları:** Atölyede, inşaatta, otomobil onarımında vs. kullanılır. Alüminyum, pirinç, paslanmaz çelik gibi büyük manyetik aletler ve parçalar için tercih edilir.

It allows storage of small non-magnetic parts. The plastic coating around the magnet protects the metal surfaces from scratching.

Fields of Application: Can be used in the workshop, construction, automobile repair, etc. Preferred for large magnetic tools and parts such as aluminum, brass, stainless steel parts.

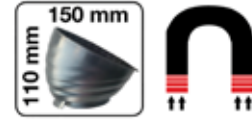

MIKNATISLI KAĞIT HAVLU TUTUCU SIDE MAGNETIC PAPER TOWEL HANGER FOR TOOL TROLLEY

Art No: 1500-67159

- › Özellikle kâğıt havlu asmak için tasarlanmıştır.
- › Güçlü manyetik kapasitesi yaklaşık olarak 2 kg'dir.
- › Maksimum kâğıt havlu çapı 14 cm ve tutucu çapı 33 mm'dir.

- › Especially designed to hang paper towels.
- › It has approximately 2 kg of magnetic capacity.
- › The maximum paper towel diameter is 14 cm and the holder diameter is 33 mm.



MIKNATISLI SPREY KUTU RAF SETİ 3 PARÇA 150-270-310 MM
3 PIECE MAGNETIC SIDE TRAY SET FOR TOOL TROLLEY 150-270-310 MM

Art No: 1401-BM3

- › Miknatıslı sprej kutu raf setidir.
- › Portatif ve sağlam malzemeden üretilmiştir.
- › Kırmızı renklidir.
- › Atölyenizde ürünlere hızlıca erişim imkanı ve düzenli durmasını sağlar.
- › Parça boyutları: 150-270-310 mm
- › *It is a magnetic spray can shelf set.*
- › *It is made of portable and robust material.*
- › *It is red in color.*
- › *It provides quick access to products in your workshop and keeps them organized.*
- › *Part sizes: 150-270-310 mm*



MIKNATISLI SPREY KUTU RAFI 210 MM
MAGNETIC SIDE TRAY SHELF 210 MM

Art No: 1401-BM210

- › Miknatıslı sprej kutu rafıdır.
- › Portatif ve sağlam malzemeden üretilmiştir.
- › Kırmızı renklidir.
- › Atölyenizde ürünlere hızlıca erişim imkanı ve düzenli durmasını sağlar.
- › Boyut: 210 mm.
- › *It is a magnetic spray can rack.*
- › *It is made of portable and robust material.*
- › *It is red in color.*
- › *It provides quick access to products in your workshop and keeps them organized.*
- › *Size: 210 mm.*

MIKNATISLI ALET TUTUCU KIRMIZI
MAGNETIC SIDE HOLDER FOR TOOL TROLLEY RED

Art No: 1401-BMU

- › Hareketli takım dolabı için güçlü çift miknatıslı alet tutucu eşya düzenleyicidir.
- › Çok amaçlı kullanım için uygundur.
- › Kırmızı Renklidir
- › *Strong double magnet tool holder storage organizer for the mobile tool cabinet.*
- › *It is suitable for multi-purpose use.*
- › *Red colored.*



MIKNATISLI ALET TUTUCU MAVİ MAGNETIC SIDE HOLDER FOR TOOL TROLEY UNIVERSAL BLUE

Art No: 1401-BMU3

- › Hareketli takım dolabı için güçlü çift mıknatıslı alet tutucu eşya düzenleyicidir.
- › Çok amaçlı kullanım için uygundur.
- › Mavi renklidir.
- › *Strong double magnet tool holder storage organizer for the mobile tool cabinet.*
- › *It is suitable for multi-purpose use.*
- › *Blue colored.*



MIKNATISLI ALET TUTUCU KIRMIZI MAGNETIC SIDE HOLDER FOR TOOL TROLEY UNIVERSAL RED

Art No: 1401-RMU3

- › Hareketli takım dolabı için güçlü çift mıknatıslı alet tutucu eşya düzenleyicidir.
- › Çok amaçlı kullanım için uygundur.
- › Kırmızı Renklidir
- › *Strong double magnet tool holder storage organizer for the mobile tool cabinet.*
- › *It is suitable for multi-purpose use.*
- › *Red colored.*

MIKNATISLI ALET TUTUCU SİYAH MAGNETIC TOOL HOLDER BLACK

Art No: 1401-SMU3

- › Hareketli takım dolabı için güçlü çift mıknatıslı alet tutucu eşya düzenleyicidir.
- › Çok amaçlı kullanım için uygundur.
- › Siyah renklidir.
- › *Strong double magnet tool holder storage organizer for the mobile tool cabinet.*
- › *It is suitable for multi-purpose use.*
- › *Black colored.*



YATMA TAHTASI TEKERLEKLİ 1030x480
WORKSHOP CREEPER 1030X480

Art No: 1404-YT-B

Sağlam ve kullanışlıdır. Ergonomik olarak tasarlanmıştır.

It is handy and durable. Ergonomically designed.



DİZ ALTI TAMİRCİ TAHTASI TEKERLEKLİ 500x250
ROLLING KNEE CREEPER 500X250

Art No: 1404-DT

- › Portatif tekerlekli diz altı çalışma tahtasıdır.
- › Atölyelerde ve araç servislerinde rahat çalışma ortamı sağlar ve ergonomiktir.
- › Boyut: 50x25 cm

- › *It is a portable wheeled rolling knee creeper work board.*
- › *It provides a comfortable and ergonomic working environment in workshops and vehicle services.*
- › *Size: 50x25 cm*



YATMA SÜNGERİ ÇANTALI 1200x435x35 MM
MAT WITH BAG FOR WORKSHOP CREEPER 1200x435x35 MM

Art No: 1500-4805

- › Aracın altında rahatça çalışmayı sağlar.
- › Katlanabilir, ergonomiktir.
- › Baş dayanağı ve taşıma kayışı mevcuttur.

- › *It provides to work comfortably under the vehicle.*
- › *Is foldable and ergonomic.*
- › *It has the head support and carrying handle.*



TAMİRCİ SANDALYESİ 3 GÖZLÜ MECHANISC CREEPER WITH 3 DRAWERS

Art No: 1500-2859

- › Sağlam ve hareketli mekanik sarmaşığa sahip, aletler ve küçük parçalar için saklama bölümleri ve yıkanabilir döşemeye sahiptir.
 - › Sağlam çelik kare boru yapısı, 2 yan raf, mıknatıslı çekmecelerle donatılmıştır.
 - › Yük kapasitesi: Çekmece başına 5 kg
 - › Brüt ağırlık: 12616 g
 - › Çekmece sayısı: 3 adet
 - › Tekerlek çapı: 60 mm
 - › Maks. Kapasite: 150 kg
 - › Döner tekerlek sayısı: 4 adet
- › *It has a sturdy and movable mechanical creeper, storage compartments for tools and small parts, and washable upholstery.*
 - › *Sturdy steel square tube structure, equipped with 2 side shelves, magnetic drawers.*
 - › *Load capacity: 5 kg per drawer*
 - › *Gross weight: 12616 g*
 - › *Number of drawers: 3 pieces*
 - › *Wheel diameter: 60 mm*
 - › *Max. Capacity: 150 kg*
 - › *Number of rotating wheels: 4 pieces*



TAMİRCİ ÇALIŞMA SANDALYESİ TEKERLEKLİ WORKMANS REPAIR WHEEL CHAIR

Art No: 1404-RWC



Çok amaçlı çalışma sandalyesidir.

Özellikleri:

- › Yastıklı koltuk
- › Ayak bölümünde büyük saklama bölümü
- › Sağlam çelik boru çerçeve (25 x 25 mm)
- › 4 döner tekerlek Ø 50 mm
- › 360 derece düzgün yuvarlanma
- › Oturma yeri: 380 mm genişlik x 190 mm derinlik
- › Boyutlar (G x D x Y): 355 x 375 x 380 mm
- › Küçük Raf: 170 x 150 mm
- › Büyük Raf: 340 x 150 mm
- › Maks. Yük kapasitesi yakl. 125 kg

It is a multi-purpose tool chair.

Properties:

- › *Padded seat*
- › *Large storage compartment in the foot section*
- › *Sturdy tubular steel frame (25 x 25 mm)*
- › *4 swivel castors Ø 50 mm*
- › *Smooth rolling 360 degrees*
- › *Seat: 380 mm wide x 190 mm deep*
- › *Dimensions (W x D x H): 355 x 375 x 380 mm*
- › *Small Shelf: 170 x 150 mm*
- › *Large Shelf: 340 x 150 mm*
- › *Max. Load capacity approx. 125 kg*

TAMİRCİ ÇALIŞMA SANDALYESİ 5 TEKERLEKLİ WORKMANS REPAIR CHAIR

Art No: 1404-RWC5

Teslimat kapsamı:

- › 1x 390 ila 520 mm arasında ayarlanabilen atölye çalışma sandalyesi

Özellikler

- › Yastıklı
- › Oturma yeri ayak bölümünde büyük eşya gözü,
- › Hidro pnömatik kullanılarak yüksekliği ayarlanabilir
- › Oturma yüzeyi: Ø 295 mm
- › Eşya gözü: Ø 380 mm
- › Azami yük kapasitesi: 135 kg
- › Tekerlek çapı: 63,5 mm

Scope of delivery:

- › 1x adjustable from 390 to 520 mm workshop work seat

Features

- › Padded seat
- › Large storage compartment in the foot section,
- › Height-adjustable using hydropneumatics
- › Seat surface: Ø 295 mm
- › Storage compartment: Ø 380 mm
- › Max. load capacity: 135 kg
- › Castor diameter: 63.5 mm



ATÖLYE BAR SANDALYESİ WORKSHOP BAR STOOL

Art No: 1500-9478



- › Atölye ve ev için uygundur.
- › Dengeli yuvarlak boru bacak şekli sayesinde sağlam taban.
- › Döner koltuk.
- › Rahat oturma için ayaklık.
- › Deri görünümlü kılıfta yastıklı, kalıplanmış köpük koltuk.
- › Güvenli bir duruş için lastik ayaklar.
- › Malzeme yuvası: Poliüretan (PU)
- › Genişlik: 514 mm
- › Yükseklik: 730 mm
- › Brüt ağırlık: 8100 gr
- › Yüzey cilası: Parlatılmış krom metal
- › Maks. kapasite: 100 kg
- › Koltuk boyutu: 365 x 365 x 75 mm

- › Suitable for the workshop and for home.
- › Robust base due to a stable round tube leg shape.
- › Swivel seat.
- › Footrest for comfortable sitting.
- › Padded molded foam seat in leather look cover.
- › Rubberized feet for a safe stand.
- › Material seat: Polyurethane (PU)
- › Width: 514 mm
- › Height: 730 mm
- › Gross weight: 8100 g
- › Surface finish: Polished chromed metal
- › Max. capacity: 100 kg
- › Seat size: 365 x 365 x 75 mm





		Art No
ANAHTAR YILDIZ 6x7	DOUBLE RING SPANNER 6x7	1401-Y6X7
ANAHTAR YILDIZ 8x9	DOUBLE RING SPANNER 8x9	1401-Y8X9
ANAHTAR YILDIZ 10x11	DOUBLE RING SPANNER 10x11	1401-Y10X11
ANAHTAR YILDIZ 12x13	DOUBLE RING SPANNER 12x13	1401-Y12X13
ANAHTAR YILDIZ 14x15	DOUBLE RING SPANNER 14x15	1401-Y14X15
ANAHTAR YILDIZ 16x17	DOUBLE RING SPANNER 16x17	1401-Y16X17
ANAHTAR YILDIZ 18x19	DOUBLE RING SPANNER 18x19	1401-Y18X19
ANAHTAR YILDIZ 20x22	DOUBLE RING SPANNER 20x22	1401-Y20X22
ANAHTAR YILDIZ 21x23	DOUBLE RING SPANNER 21x23	1401-Y21X23
ANAHTAR YILDIZ 24x27	DOUBLE RING SPANNER 24x27	1401-Y24X27
ANAHTAR YILDIZ 25x28	DOUBLE RING SPANNER 25x28	1401-Y25X28
ANAHTAR YILDIZ 30x32	DOUBLE RING SPANNER 30x32	1401-Y30X32

MADE IN EUROPE



		Art No
ANAHTAR İKİ AĞIZ 6x7	DOUBLE OPEN ENDED SPANNER 6X7	1401-2A6X7
ANAHTAR İKİ AĞIZ 8x9	DOUBLE OPEN ENDED SPANNER 8X9	1401-2A8X9
ANAHTAR İKİ AĞIZ 10x11	DOUBLE OPEN ENDED SPANNER 10X11	1401-2A10X11
ANAHTAR İKİ AĞIZ 12x13	DOUBLE OPEN ENDED SPANNER 12X13	1401-2A12X13
ANAHTAR İKİ AĞIZ 14x15	DOUBLE OPEN ENDED SPANNER 14X15	1401-2A14X15
ANAHTAR İKİ AĞIZ 16x17	DOUBLE OPEN ENDED SPANNER 16X17	1401-2A16X17
ANAHTAR İKİ AĞIZ 18x19	DOUBLE OPEN ENDED SPANNER 18X19	1401-2A18X19
ANAHTAR İKİ AĞIZ 20x22	DOUBLE OPEN ENDED SPANNER 20X22	1401-2A20X22
ANAHTAR İKİ AĞIZ 21x23	DOUBLE OPEN ENDED SPANNER 21X23	1401-2A21X23
ANAHTAR İKİ AĞIZ 24x27	DOUBLE OPEN ENDED SPANNER 24X27	1401-2A24X27
ANAHTAR İKİ AĞIZ 25x28	DOUBLE OPEN ENDED SPANNER 25X28	1401-2A25X28
ANAHTAR İKİ AĞIZ 30x32	DOUBLE OPEN ENDED SPANNER 30X32	1401-2A30X32

Bakımı ve kullanımı kolaydır, her boyuttaki somun ve civata için uygun şekilde ayarlanan tam işlevli aletlerdir. Krom-vanadyum alaşımından yapılmıştır, sağlam ve dayanıklı bir yapıya sahiptir. DIN 3110 ve ISO 10102 standartlarına uygundur. Ekstrem koşullara karşı daha yüksek dirence sahiptir.

Easy to maintain and use. Fully adjustable for nuts and bolts of all sizes.

Made of chrome-vanadium alloy, has a strong and durable structure.

Meets with the DIN 3110 and ISO 10102 specifications. It has higher resistance to extreme conditions.



		Art No
ANAHTAR KOMBİNE 6	COMBINATION SPANNER 6	1401-K6
ANAHTAR KOMBİNE 7	COMBINATION SPANNER 7	1401-K7
ANAHTAR KOMBİNE 8	COMBINATION SPANNER 8	1401-K8
ANAHTAR KOMBİNE 9	COMBINATION SPANNER 9	1401-K9
ANAHTAR KOMBİNE 10	COMBINATION SPANNER 10	1401-K10
ANAHTAR KOMBİNE 11	COMBINATION SPANNER 11	1401-K11
ANAHTAR KOMBİNE 12	COMBINATION SPANNER 12	1401-K12
ANAHTAR KOMBİNE 13	COMBINATION SPANNER 13	1401-K13
ANAHTAR KOMBİNE 14	COMBINATION SPANNER 14	1401-K14
ANAHTAR KOMBİNE 15	COMBINATION SPANNER 15	1401-K15
ANAHTAR KOMBİNE 16	COMBINATION SPANNER 16	1401-K16
ANAHTAR KOMBİNE 17	COMBINATION SPANNER 17	1401-K17
ANAHTAR KOMBİNE 18	COMBINATION SPANNER 18	1401-K18
ANAHTAR KOMBİNE 19	COMBINATION SPANNER 19	1401-K19
ANAHTAR KOMBİNE 20	COMBINATION SPANNER 20	1401-K20
ANAHTAR KOMBİNE 21	COMBINATION SPANNER 21	1401-K21
ANAHTAR KOMBİNE 22	COMBINATION SPANNER 22	1401-K22
ANAHTAR KOMBİNE 23	COMBINATION SPANNER 23	1401-K23
ANAHTAR KOMBİNE 24	COMBINATION SPANNER 24	1401-K24
ANAHTAR KOMBİNE 25	COMBINATION SPANNER 25	1401-K25
ANAHTAR KOMBİNE 26	COMBINATION SPANNER 26	1401-K26
ANAHTAR KOMBİNE 27	COMBINATION SPANNER 27	1401-K27
ANAHTAR KOMBİNE 28	COMBINATION SPANNER 28	1401-K28
ANAHTAR KOMBİNE 29	COMBINATION SPANNER 29	1401-K29
ANAHTAR KOMBİNE 30	COMBINATION SPANNER 30	1401-K30
ANAHTAR KOMBİNE 32	COMBINATION SPANNER 32	1401-K32
ANAHTAR KOMBİNE 36	COMBINATION SPANNER 36	1401-K36
ANAHTAR KOMBİNE 38	COMBINATION SPANNER 38	1401-K38
ANAHTAR KOMBİNE 41	COMBINATION SPANNER 41	1401-K41
ANAHTAR KOMBİNE 46	COMBINATION SPANNER 46	1401-K46

Bakımı ve kullanımı kolaydır, her boyuttaki somun ve cıvata için uygun şekilde ayarlanan tam işlevli aletlerdir. Krom-vanadyum alaşımından yapılmıştır, sağlam ve dayanıklı bir yapıya sahiptir. DIN 3110 ve ISO 10102 standartlarına uygundur. Ekstrem koşullara karşı daha yüksek dirence sahiptir.

Easy to maintain and use. Fully adjustable for nuts and bolts of all sizes.

Made of chrome-vanadium alloy, has a strong and durable structure.

Meets with the DIN 3110 and ISO 10102 specifications. It has higher resistance to extreme conditions.

MADE IN EUROPE

		Art No
KOMBİNE CIRCİR ANAHTAR 8	COMBINATION RATCHET WRENCH - 8	1500-1578
KOMBİNE CIRCİR ANAHTAR 9	COMBINATION RATCHET WRENCH - 9	1500-1579
KOMBİNE CIRCİR ANAHTAR 10	COMBINATION RATCHET WRENCH - 10	1500-1580
KOMBİNE CIRCİR ANAHTAR 11	COMBINATION RATCHET WRENCH - 11	1500-1581
KOMBİNE CIRCİR ANAHTAR 12	COMBINATION RATCHET WRENCH - 12	1500-1582
KOMBİNE CIRCİR ANAHTAR 13	COMBINATION RATCHET WRENCH - 13	1500-1583
KOMBİNE CIRCİR ANAHTAR 14	COMBINATION RATCHET WRENCH - 14	1500-1584
KOMBİNE CIRCİR ANAHTAR 15	COMBINATION RATCHET WRENCH - 15	1500-1585
KOMBİNE CIRCİR ANAHTAR 16	COMBINATION RATCHET WRENCH - 16	1500-1586
KOMBİNE CIRCİR ANAHTAR 17	COMBINATION RATCHET WRENCH - 17	1500-1587
KOMBİNE CIRCİR ANAHTAR 18	COMBINATION RATCHET WRENCH - 18	1500-1588
KOMBİNE CIRCİR ANAHTAR 19	COMBINATION RATCHET WRENCH - 19	1500-1589
KOMBİNE CIRCİR ANAHTAR 21	COMBINATION RATCHET WRENCH - 21	1500-1591
KOMBİNE CIRCİR ANAHTAR 22	COMBINATION RATCHET WRENCH - 22	1500-1592
KOMBİNE CIRCİR ANAHTAR 24	COMBINATION RATCHET WRENCH - 24	1500-1694
KOMBİNE CIRCİR ANAHTAR 27	COMBINATION RATCHET WRENCH - 27	1500-1697
KOMBİNE CIRCİR ANAHTAR 30	COMBINATION RATCHET WRENCH - 30	1500-1700
KOMBİNE CIRCİR ANAHTAR 32	COMBINATION RATCHET WRENCH - 32	1500-1702

- > Dişli (72 diş)
- > Malzeme: Krom Vanadyum Çelik (S2)
- > Çıkış profili: 12 köşeli
- > Yüzey: Saten krom kaplama
- > Serrated (72 teeth)
- > Material: Chrome Vanadium Steel (S2)
- > Output profile: 12-point
- > Surface finish: Satin chrome plated

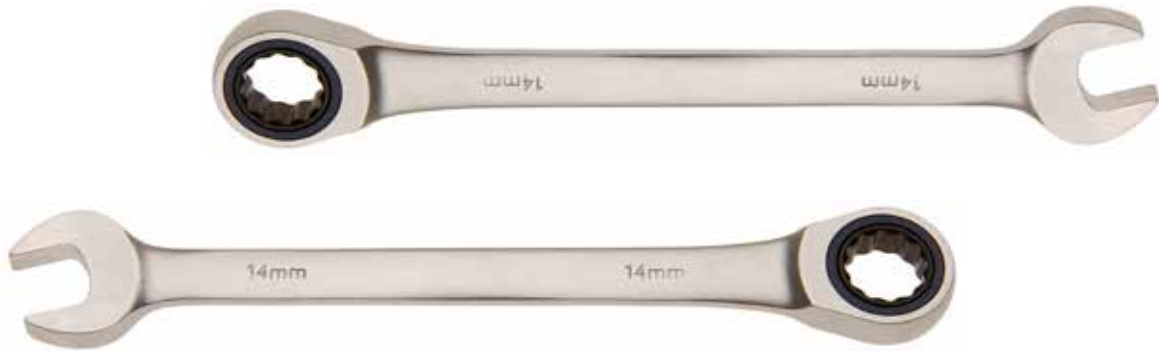

ANAHTAR KOMBİNE CIRCIRLI SET 12 PARÇA 8-22 MM 72 DİŞ 12 PIECES RATCHET COMBINATION SPANNER SET 12 PCS 8-22 MM 72 GEARS

Art No: 1500-RW8X22

Saat yönünde/saat yönünün tersine dönüş için circir fonksiyonlu 72 diş, krom vanadyum çeliğinden yapılmış, mat krom kaplamalı, ince dişli circir fonksiyonu mafsalı, 90° kademesiz ayarlanabilir circir seti.

- › Circir kombinasyon anahtarı SW 8 mm
- › Circir kombinasyon anahtarı SW 10 mm
- › Circir kombinasyon anahtarı SW 11 mm
- › Circir kombinasyon anahtarı SW 12 mm
- › Circir kombinasyon anahtarı SW 13 mm
- › Circir kombinasyon anahtarı SW 14 mm
- › Circir kombinasyon anahtarı SW 16 mm
- › Circir kombinasyon anahtarı SW 17 mm
- › Circir kombinasyon anahtarı SW 19 mm
- › Circir kombinasyon anahtarı SW 22 mm

- › Sağlam bir plastik kasa içinde tamamen sıralanmıştır.
- › Günlük atölye kullanımında uzun hizmet ömrü için uygundur.

72 teeth with ratchet function for clockwise/anti-clockwise rotation, made of chrome-vanadium steel, matt chrome-plated, fine-toothed ratchet function articulated, 90° continuously adjustable.

- › Ratchet combination wrench SW 8 mm
- › Ratchet combination wrench SW 10 mm
- › Ratchet combination wrench SW 11 mm
- › Ratchet combination wrench SW 12 mm
- › Ratchet combination wrench SW 13 mm
- › Ratchet combination wrench SW 14 mm
- › Ratchet combination wrench SW 16 mm
- › Ratchet combination wrench SW 17 mm
- › Ratchet combination wrench SW 19 mm
- › Ratchet combination wrench SW 22 mm

- › Fully lined up in a sturdy plastic case.
- › Suitable for long service life in daily workshop use.



ANAHTAR KOMBİNE CIRCIRLI SET 6 PARÇA 8-19 MM 72 DİŞ 6 PIECES RATCHET COMBINATION SPANNER SET 8-19 MM 72 GEARS

Art No: 1500-30004



- › Ölçüler 8 - 10 - 13 - 14 - 17 - 19 mm
- › Her iki yönde de 90° döndürülebilir halka anahtar
- › 72 dişli mandal fonksiyonu
- › Parlak krom kaplı

- › Sizes 8 - 10 - 13 - 14 - 17 - 19 mm
- › Ring spanner 90° tiltable in both directions
- › Ratchet function with 72 teeth
- › High-gloss chrome-plated

REKOR ANAHTAR SETI 10X11,12X13 MM, 2 PARÇA
2 PIECE DOUBLE RING SPANNER SET, OPEN TYPE 10X11,12X13 MM

Art No: 1500-1755

- > Soğuk dövme
- > Mat krom
- > Açık ağız 15°
- > Rekor anahtar 10 x 11 mm
- > Rekor anahtar 12 x 13 mm
- > Cold forged
- > Matt chrome
- > Open ring ends 15° angled
- > Open double ring spanner 10 x 11 mm
- > Open double ring spanner 12 x 13 mm



- > Yuvarlak filtreler için kullanılır.
- > 6 köşe filtreler için uygun değildir.
- > Is suitable for round filters.
- > Not usable with 6 point filters.

UNİVERSAL FİLTRE ANAHTARI 60-80
UNIVERSAL OIL FILTER WRENCH 60 - 80 MM

Art No: 1500-8395

UNİVERSAL FİLTRE ANAHTARI 80-98
UNIVERSAL OIL FILTER WRENCH 80 - 98 MM

Art No: 1500-8396

UNİVERSAL FİLTRE ANAHTARI 110-140
UNIVERSAL OIL FILTER WRENCH 110 - 140 MM

Art No: 1500-8390

FİLTRE ANAHTARI ZİNCİRLİ 60-160 MM
FILTER WRENCH WITH CHAIN 60 - 160 MM

Art No: 1401-0FCW

- > Zincir uzunluğu: 40 cm
- > Esnek zinciri sayesinde çeşitli boyutlarda filtreleri sıkmak için uyumludur.
- > Ergonomik sapı sayesinde elden kaymaz ve kullanımı kolaydır.
- > Chain length: 40 cm
- > Due to its flexible chain, it is compatible for squeezing filters of various sizes.
- > It has an ergonomic handle so it is non-slip and easy to use.



FİLTRE ANAHTARI ZİNCİRLİ MAX 400 MM OIL FILTER CHAIN WRENCH / 400 MM

Art No: 1500-1022

Esnek zinciri sayesinde çeşitli boyutlarda filtreleri sıkmak için uygundur. Ergonomik sapı sayesinde elden kaymaz ve kullanımı kolaydır.

Due to its flexible chain, It is compatible for squeezing filters of various sizes. It has an ergonomic handle so it is non-slip and easy to use.



FİLTRE ANAHTARI KAYIŞLI MAX 460 MM OIL FILTER STRAP WRENCH MAX 460 MM

Art No: 1500-1021



- › Kauçuk kaplı kayış
- › Kayış uzunluğu: 460 mm

- › Rubber coated strap
- › Length of strap: 460 mm

FİLTRE ANAHTARI BANT TİPİ 110-155 MM OIL FILTER WRENCH TAPE TYPE 110-155 MM

Art No: 1500-1027

Her türlü yağ filtresi için uygundur.

For all types of oil filters.



FİLTRE ANAHTARI YEDEK BANTI 1027 İÇİN OIL FILTER WRENCH FOR SPARE TAPE 1027

Art No: 1500-1025



FİLTRE ANAHTARI 3-AYAKLI UNIVERSAL 95 - 150 MM
THREE LEG AIR FILTER WRENCH 95-150 MM

Art No: 1500-1032

Kamyonlarda yağ filtrelerin sökülmesinde kullanılır

For loosening granulate air dryer cartridges in trucks



FİLTRE ANAHTAR SETİ 23 PARÇA
OIL FILTER WRENCH SET 23 PIECE

Art No: 1500-1035



Araçtaki filtre anahtarlarının sökülüp takılması için kullanılan settir. İçeriğinde şu parçaları bulundurur;

- > 1 adet cırcır kol 1/2
- > 1 adet yıldız anahtar 27 mm
- > 65 mm x 14-pt, 67 mm x 14-pt, 74 mm x 14-pt, 75 mm x 15-pt, 74 mm x 8-pt, 74 mm x 15-pt, 73 mm x 14-pt, 75 mm x 12-pt, 74 mm x 15-pt, 79 mm x 15-pt, 73 mm x 15-pt, 74 mm x 14-pt, 84 mm x 18-pt, 89 mm x 15-pt, 91 mm x 15-pt, 90 mm x 15-pt, 95 mm x 15-pt, 76 mm x 12-pt, 80 mm x 15-pt, 101 mm x 15-pt, 92 mm x 15-pt Boyutlarında olmak üzere 21 adet filtre açma kapağı.

It is the set used for dismantling and assembling the filter switches in the vehicle. Contains the following parts;

- > 1 reversible ratchet 1/2
- > 1 ring wrench 27 mm
- > 21 oil filter caps in following sizes: 65 mm x 14-pt, 67 mm x 14-pt, 74 mm x 14-pt, 75 mm x 15-pt, 74 mm x 8-pt, 74 mm x 15-pt, 73 mm x 14-pt, 75 mm x 12-pt, 74 mm x 15-pt, 79 mm x 15-pt, 73 mm x 15-pt, 74 mm x 14-pt, 84 mm x 18-pt, 89 mm x 15-pt, 91 mm x 15-pt, 90 mm x 15-pt, 95 mm x 15-pt, 76 mm x 12-pt, 80 mm x 15-pt, 101 mm x 15-pt, 92 mm x 15-pt

ÇEKİÇ PLASTİK 48 MM 250 G
RUBBER MALLETT, Ø 48 MM, 250 G

Art No: 1500-1965

- > Beyaz doğal kauçuktan imal edilmiştir, iz bırakmaz
- > Çekiç kafası çapı: 48 mm
- > Ana ağırlık: 250 gr
- > Made from white natural rubber, avoids marking off
- > Hammer head diameter: 48 mm
- > Head weight: 250 g



- > Mat-siyah cilalı kafa
- > 2 bileşenli fibreglas mil
- > Matt-black lacquered head
- > 2-component fibreglass shaft

		Art No
ÇEKİÇ 500 G	MACHINIST'S HAMMER 500 G	1500-3854
ÇEKİÇ 800 G	MACHINIST'S HAMMER 800 G	1500-3855
ÇEKİÇ 1000 G	MACHINIST'S HAMMER 1000 G	1500-3856
ÇEKİÇ 1500 G	MACHINIST'S HAMMER 1500 G	1500-3857
ÇEKİÇ 2000 G	MACHINIST'S HAMMER 2000 G	1500-3858

BALYOZ 1000 G
SHAFT STONING HAMMER, 1000 G

Art No: 1500-3847

BALYOZ 2000 G
SHAFT STONING HAMMER, 2000 G

Art No: 1500-3846

- > Siyah boyalı, dövme kafalı
- > DIN 6475 standardına göre üretilmiştir
- > Ergonomik sapları sayesinde elden kaymaz ve kullanımı kolaydır.
- > Black lacquered, forged head
- > Produced according to DIN 6475
- > It has an ergonomic handle so it is non-slip and easy to use.





Art No

ÇEKİÇ AHŞAP SAPLI 500 G	MACHINIST HAMMER WITH WOODEN HANDLE 500 G	1401-H500
ÇEKİÇ AHŞAP SAPLI 1000 G	MACHINIST HAMMER WITH WOODEN HANDLE 1000 G	1401-H1000
ÇEKİÇ AHŞAP SAPLI 1500 G	MACHINIST HAMMER WITH WOODEN HANDLE 1500 G	1401-H1500
ÇEKİÇ AHŞAP SAPLI 2000 G	MACHINIST HAMMER WITH WOODEN HANDLE 2000 G	1401-H2000

- › Çeşitli boyutlarda ahşap saplı çekiçlerdir.
- › Ergonomik sapları sayesinde elden kaymaz ve kullanımı kolaydır.
- › Uzun ömürlü ve dayanıklıdır.
- › The machinist hammers in various sizes with wooden handles.
- › They have ergonomic handles so they are non-slip and easy to use.
- › They are robust and have long service life.

BALYOZ 5000 G - 65 MM FIBREGLASS SHAFT STONING HAMMER 5000 G - 65 MM

Art No: 1500-3860



- › Künt darbe çalışması için uygun
- › Yıkım işleri, bahçe işleri ve yol yapımı için
- › Dövme çelik versiyon
- › Yüzey cilalı zemin
- › Yuvarlak kenarlar
- › Yapılandırılmış toz fırınlanmış ciladan yapılmış baş kaplaması
- › Fibreglas sap, ekstra uzun
- › Güvenli tutuş için kauçuk sap
- › Düşük titreşim
- › Asarken yerden tasarruf sağlamak için entegre kuşgözü

Özellikler:

- › Uzunluk: 900 mm
- › Kulp tipi: Fibreglas
- › Mil uzunluğu: 825 mm
- › Kol tipi: 2 bileşen kolu
- › DIN standardı: 1042
- › Kafa uzunluğu: 185 mm
- › Brüt ağırlık: 5880 gr
- › Kafa çapı: 65 mm
- › Baş ağırlığı: 5000 gr
- › Malzeme çekiç başı: Çelik
- › Renkli başlık/kafalar: Siyah, boyalı, mat

- › Suitable for blunt impact work
- › For demolition work as well as gardening and path construction
- › Forged steel version
- › Surface polished ground
- › Rounded edges
- › Head coating made from structured powder-baked lacquer
- › Fibreglass handle, extra long
- › Rubber handle for secure grip
- › Low-vibration
- › Integrated eyelet for space saving hanging up

Features:

- › Length: 900 mm
- › Handle type: Fibre glass
- › Stem length: 825 mm
- › Handle type: 2 component handle
- › DIN standard: 1042
- › Head length: 185 mm
- › Gross weight: 5880 g
- › Head diameter: 65 mm
- › Head weight: 5000 g
- › Material hammer head: Steel
- › Colour head/heads: Black, painted, matt

EĐE İNCE TÖRPÜ SETİ 12 PARÇA 12 PIECE ENGINEER'S NEEDLE FILE SET

Art No: 1500-50200

- › EĐe uzunluĐu: 140 mm
- › Plastik kese içinde
- › Farklı Őekiller: Yuvarlak, kare, üçgen, yarım yuvarlak, düz vb.
- › Brüt aĐırlık: 112 gr
- › File length: 140 mm
- › In plastic pouch
- › Different shapes: Round, square, triangle, halfround, flat, etc.
- › Gross weight: 112 g



EĐE SETİ 3 PARÇA 3 PIECE ENGINEER'S FILE SET 200 MM

Art No: 1500-50210



Düz, yarım yuvarlak ve yuvarlak olmak üzere 3 bıçak profiline sahip eĐe setidir. Üzerindeki çok sayıda kesici dişleri ile parçaları talaş kaldırarak işlemek için kullanılır. Sağlam plastik sapa sahiptir.

The engineer's file set composed of 3 blades with the flat hand, half round, and round profiles. They are used to process parts by removing sawdust with their numerous cutting teeth. They have solid plastic handles.

EĐE SETİ 5 PARÇA MACHINIST'S FILE SET / 5 PCS

Art No: 1500-70098

- › Emek tasarrufu saĐlayan eĐe dişleri.
- › Evrensel olarak uygulanabilir, örn. yüzey işleme, çapak alma vb.
- › Kaymaz 2 bileşenli sap. Teslimat kapsamı:
- › 1 makinist dosyası | el | 1. kesim | 250 mm
- › 1 makinist dosyası | el | 2. kesim | 200 mm
- › 1 makinist dosyası | yarım yuvarlak | 1. kesim | 200 mm
- › 1 makinist dosyası | üçgen | 2. kesim | 150 mm
- › 1 makinist dosyası | yuvarlak | 1. kesim | 150 mm
- › Kol tipi: 2 bileşen kolu
- › Brüt aĐırlık: 1078 gr
- › Labor saving file teeth.
- › Universally applicable e.g. for surface machining, deburring etc.
- › Non-slip 2-component handle. Scope of delivery:
- › 1 machinist's file | hand | 1st cut | 250 mm
- › 1 machinist's file | hand | 2nd cut | 200 mm
- › 1 machinist's file | halfround | 1st cut | 200 mm
- › 1 machinist's file | triangular | 2nd cut | 150 mm
- › 1 machinist's file | round | 1st cut | 150 mm
- › Handle type: 2 component handle
- › Gross weight: 1078 g



EĐE SETİ 19 PARÇA
MACHINIST'S FILE SET / 19 PCS

Art No: 1404-MFS19

- › 19 parçalı set
- › Metal, ahşap ve plastik üzerinde çalışmak için idealdir
- › Birçok farklı şekil ve boyutta eĐe içeren kapsamlı set
- › Pratik saklama çantası dahil
- › EĐelerin ekstra temizlenmesi için çelik eĐe fırçası
- › Günlük atölye kullanımında uzun kullanım

Teslimat kapsamı:

- › 4x büyük eĐe
- › 1x düz örgü 25 cm
- › 1x düz örgü 20 cm
- › 1x yarım yuvarlak ahşap eĐe 20 cm
- › 1x yarım yuvarlak net 20 cm
- › 3x eĐe 15 cm 1x üçgen eĐe 1x düz
- › Üçgen eĐe 1x düz eĐe 10x iĐne eĐesi 14 cm 1x düz eĐe 1x el eĐesi
- › 1x geçiş eĐe
- › 1x üç kare eĐe
- › 1x kare net
- › 1x bıçak eĐesi
- › 1x yuvarlak eĐe
- › 1x yarım yuvarlak eĐe
- › 1x toka aĐı
- › 1x oval aĐ
- › Düz eĐe, düz ahşap eĐe, düz eĐe olarak birçok olası kullanıma sahip
1x 4'ü 1 arada çoklu eĐe,
- › Ahşap eĐe ve ikinci kesim eĐe
- › 1x çelik fırça 15 cm

- › 19-piece set
- › Ideal for working on metal, wood and plastic
- › Extensive set with files of many different shapes and sizes
- › Including practical storage bag
- › With steel file brush for subsequent cleaning of the file sheets
- › For a long service life in daily workshop use

Scope of delivery:

- › 4x large files
- › 1x flat file 25 cm
- › 1x flat file 20 cm
- › 1x half round wooden file 20 cm
- › 1x half round file 20 cm
- › 3x files 15 cm 1x triangle file 1x flat
- › Triangle file 1x flat file 10x needle files 14 cm 1x flat file 1x hand file
- › 1x crossing file
- › 1x three-square file
- › 1x square file
- › 1x knife file
- › 1x round file
- › 1x half-round file
- › 1x barrette file
- › 1x oval file
- › 1x 4in1 multi-file with many possible uses as a flat file, flat wood file,
- › Wood file and second-cut file
- › 1x steel brush 15 cm



KESKİ KORUMALI 295 MM FLAT CHISEL WITH HANDLE GUARD 295 MM

Art No: 1500-1646

Geniş el korumalı tutucuya ve 16 mm çapında altı köşeli şafta sahip keskidir.

Is a chisel with a large hand-held holder and a six-pointed shaft with a diameter of 16 mm.



ZIMBA SETİ 8 PARÇA 8 PIECE PIN PUNCH SET

Art No: 1500-1658

- > Sertleştirilmiş 6 köşe şaft
- > Zimba uç ölçüleri: 3-4-5-6-8 mm
- > 1 yassı keski 15 mm
- > 1 çapraz keski 4 mm
- > 1 merkezi darbe zımbası
- > Uzunluk 150 mm
- > Kumaş çantada teslim edilir
- > Hardened hexagonal shaft
- > Punch set: 3-4-5-6-8 mm
- > 1 flat chisel 15 mm
- > 1 cross-cut chisel 4 mm
- > 1 center punch
- > Length 150 mm
- > In tetron wallet

FIRÇA SET 225 MM 3 PARÇA 3 PIECE BRUSH SET 225 MM

Art No: 1500-3079

Pirinç, naylon ve çelik fırçadan oluşan settir. Siyah plastik sapa sahiptir. 225 mm uzunluktadır.

A set that is made of brass, plastic and steel brushes. They have black plastic handles. 225 mm in length.



KAPORTA DAYAMA AY
HOOD ANVIL (MOON)

Art No: 1404-020



KAPORTA DAYAMA BÜYÜK BOMBE
HOOD ANVIL (BIG CAMBER)

Art No: 1404-005



KAPORTA DAYAMA BÜYÜK TEK KANALLI AVUÇ
HOOD ANVIL (ONE CHANNEL PALM)

Art No: 1404-011



KAPORTA DAYAMA EĞRİ TRANÇA
HOOD ANVIL (CURVED SPATULA)

Art No: 1404-021



KAPORTA DAYAMA GENİŞ RAY
HOOD ANVIL (WIDE RAIL)

Art No: 1404-003



KAPORTA DAYAMA KELEBEK
HOOD ANVIL (BUTTERFLY)

Art No: 1404-019

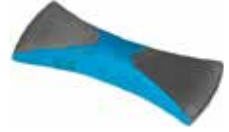

KAPORTA DAYAMA TABAK
HOOD ANVIL (PLATE)

Art No: 1404-015



KAPORTA DAYAMA TAVAN
HOOD ANVIL (ROOF)

Art No: 1404-017



KAPORTA DAYAMA TOPUZ
HOOD ANVIL (MACE)

Art No: 1404-018



KAPORTA DAYAMA UZUN DİL
HOOD ANVIL (LONG)

Art No: 1404-001



KAPORTA DAYAMA VİRGÜL
HOOD ANVIL (COMMA)

Art No: 1404-016



Kaporta ve sac düzeltme işlemleri için kullanılan farklı çeşitlerde ürünlerdir.

Various kinds of products that are used for hood and sheet metal fixing.

LOKMA SET PLASTİK KORUMA KAPLI HAVALI (17-19-21)
PNEUMATIC SOCKET PLASTIC PROTECTION COATED (17-19-21)

Art No: 1500-7300

Hem manuel hem havalı darbeli somun sökme için uygundur. Perçinleme veya O-ring ile sıkılabilir. Alüminyum kaplamanın korunması için plastik kaplamaya sahiptirler. Ölçüleri kolay ayırt etmek için kaplamalar farklı renklidir. Şu ölçüleri içerir: 17, 19, 21 mm (1/2")

Suitable for both manual and impact wrenches. Can be fixed on impact wrench by pin and O-ring. They have plastic covers to protect the aluminium rims. Plastic covers are colored to indicate the right size. It contains the following sizes: 17, 19, 21 mm (1/2")



LOKMA HAVALI UZUN PLASTİK KORUMA KAPLI 17
PNEUMATIC SOCKET LONG PLASTIC PROTECTION COATED 17

Art No: 1500-7300-17

LOKMA HAVALI UZUN PLASTİK KORUMA KAPLI 19
PNEUMATIC SOCKET LONG PLASTIC PROTECTION COATED 19

Art No: 1500-7300-19

LOKMA HAVALI UZUN PLASTİK KORUMA KAPLI 21
PNEUMATIC SOCKET LONG PLASTIC PROTECTION COATED 21

Art No: 1500-7300-21



Darbeli lokma anahtar, 17 mm,19 mm,21 mm, 1/2, 85 mm, metrik 12,50 mm
Manuel ve darbeli anahtar kullanımına uygun, krom molibden çelikten yapılmış, yivli fosfatlanmış ve tutma bilyesi için delik. Lokma anahtar setlerinin sertliği ilgili DIN yönetmeliklerinin gereksinimlerini karşılar, uzun hizmet ömrü.

Impact socket wrench, 17 mm,19 mm,21 mm, 1/2, 85 mm, Metric 12.50 mm
Suitable for manual and impact wrench use, Made of chrome-molybdenum steel, grooved phosphate and hole for retaining ball. The hardness of socket wrench sets meets the requirements of relevant DIN regulations, product for long service life

LOKMA SET PLASTİK KORUMA KAPLI HAVALI (17-19)
PNEUMATIC SOCKET PLASTIC PROTECTION COATED (17-19)

Art No: 1500-7300-1719

Teslimat kapsamı:

- › 1x güç tasarrufu seti
- › Krom-molibden çelikten yapılmış 2 parçalı kuvvet koruma ek seti
- › Tahrik profili: kilitleme pimi ve kauçuk halka için tutucu ile manuel ve darbeli anahtar kullanımına uygun iç kare, alüminyum jantları korumak için plastik kılıf ve plastik ek, istenen boyutun daha kolay bulunması için renk kodlu plastik kılıf
- › Güç koruma parçaları, dahili kare sürücü 12,5 mm (1/2"): 17 mm, uzunluk 85 mm
- › Güç koruma parçaları, dahili kare sürücü 12,5 mm (1/2"): 19 mm, uzunluk 85 mm
- › Tamamen plastik bir kutuda sıralanmış
- › En yüksek kalitede aletler. Günlük atölye kullanımında uzun hizmet ömrü için ürün

Scope of delivery:

- › 1x power-saving set
- › Force-protection insert set, 2-part made of chrome-molybdenum steel
- › Drive profile: inner square suitable for manual and impact wrench operation with holder for locking pin and rubber ring, plastic cover and plastic insert to protect the aluminum rims, color-coded plastic cover, to better find the desired size
- › Power protection inserts, internal square drive 12.5 mm (1/2"): 17 mm, length 85 mm
- › Power protection inserts, internal square drive 12.5 mm (1/2"): 19 mm, length 85 mm
- › Completely sorted in a plastic case
- › Tools of the highest quality. Article for a long service life in daily workshop use



LOKMA SET PLASTİK KORUMA KAPLI HAVALI (17+17+17)
PNEUMATIC SOCKET PLASTIC PROTECTION COATED (17+17+17)

Art No: 1500-7300-17X3



Teslimat kapsamı: 3x güç koruma ek parçaları, 12,5 mm (1/2") 17 mm

- › Güç güvenliği ek parçası seti SW 17 mm
- › Krom molibden çeliğinden yapılmıştır
- › Elle ve darbeli anahtarla çalıştırmaya uygun
- › Kilitleme pimi ve lastik halka için tutucu ile
- › Alüminyum jantları korumak için plastik kılıf ve plastik parça
- › Sağlam bir plastik kutuda tamamen sıralanmıştır

- › Sürücü profili: İç kare
- › Sürücü profili boyutu, İngiliz Ölçüsü: 1/2"
- › Sürücü profili boyutu, metrik: 12,5 mm
- › Toplam uzunluk: 85 mm
- › Malzeme: Krom molibden çeliği

Scope of delivery: 3x power protection inserts, 12.5 mm (1/2") 17 mm

- › Power safety insert set SW 17 mm
- › Made of chrome molybdenum steel
- › Suitable for manual and impact wrench operation
- › With holder for locking pin and rubber ring
- › Plastic sleeve and plastic insert to protect aluminium rims
- › Completely sorted in a sturdy plastic case

- › Drive profile: Inner square
- › Drive profile size, Imperial: 1/2"
- › Drive profile size, metric: 12.5 mm
- › Total length: 85 mm
- › Material: Chrome molybdenum steel

LOKMA HAVALI UZUN 17 PNEUMATIC SOCKET LONG 17

Art No: 1500-PS17

LOKMA HAVALI UZUN 19 PNEUMATIC SOCKET LONG 19

Art No: 1500-PS19

LOKMA HAVALI UZUN 21 PNEUMATIC SOCKET LONG 21

Art No: 1500-PS21

- › Hem manuel hem havalı darbeli somun sökme için uygundur.
- › Krom-molibden çeliğinden yapılmıştır.
- › Bilyenin sabit durması için oluklu yuva ve fosfatlama işlemi yapılmıştır.
- › Lokma anahtarının sertliği ilgili DIN Yönetmeliklerinin gerekliliklerine uygundur.
- › Toplam uzunluk: 78 mm, Ölçü: M 1/2
- › Günlük atölye kullanımında uzun servis ömrü sağlar.
- › Suitable for both manual and pneumatic impact nut removal processl.
- › Made of chrome-molybdenum steel.
- › A slotted seat and phosphating process have been used to keep the ball stable.
- › The hardness of the socket wrench complies with the requirements of the relevant DIN Directives.
- › Total length: 78 mm, Size: M 1/2
- › Provides long service life in daily workshop use.



LOKMA SET 1/4 13 PARÇA 4-14 MM SOCKET SET 1/4 13 PCS 4-14 MM

Art No: 1500-2269

- › Tırtıklı
- › Soket rayı üzerinde
- › 12 köşeli soket, iç kare sürücü 6.3 mm (1/4"): 4 - 4.5 - 5 - 5.5 - 6 - 7 - 8 - 9 - 10 - 11 - 12 - 13 - 14 mm
- › Knurled
- › On socket rail
- › 12-point socket, internal square drive 6.3 mm (1/4"): 4 - 4.5 - 5 - 5.5 - 6 - 7 - 8 - 9 - 10 - 11 - 12 - 13 - 14 mm



LOKMA ADAPTÖR SETİ HAVALI 6 PARÇA SOCKET ADAPTER SET PNEUMATIC 6 PIECE

Art No: 1404-SSA6

- › 6 parçalı setteki tüm uçlar krom-molibden çeliğinden yapılmıştır, tutma halkaları için tutma bilyeli ve oluklu mat krom kaplamalıdır.
- › 6,3 mm 1/4" iç x 10 mm 3/8" dış, uzunluk 26 mm ve yük kapasitesi 90 NM
- › 10 mm 3/8" iç x 6,3 mm 1/4" dış, uzunluk 35 mm ve yük kapasitesi 90 NM
- › 10 mm 3/8" iç x 12,5 mm 1/2" dış, uzunluk 37 mm ve yük kapasitesi 250 NM
- › 12,5 mm 1/2" iç x 10 mm 3/8" dış, uzunluk 41 mm ve yük kapasitesi 250 NM
- › 12,5 mm 1/2" iç x 20 mm 3/4" dış, uzunluk 53 mm ve yük kapasitesi 500 NM
- › 20 mm 3/4" iç x 12,5 mm 1/2" dış, uzunluk 57 mm ve yük kapasitesi 500 NM
- › Sağlam plastik bir kutuda tamamen tasnif edilmiştir.
- › Günlük atölye kullanımında uzun kullanım ömürlü üründür.

- › 6-part all inserts made of chrome-molybdenum steel, matt chrome-plated with retaining ball and groove for retaining rings
- › 6.3 mm 1/4" inside x 10 mm 3/8" outside, length 26 mm and load capacity 90 NM
- › 10 mm 3/8" inside x 6.3 mm 1/4" outside, length 35 mm and load capacity 90 NM
- › 10 mm 3/8" inside x 12.5 mm 1/2" outside, length 37 mm and load capacity 250 NM
- › 12.5 mm 1/2" inside x 10 mm 3/8" outside, length 41 mm and load capacity 250 NM
- › 12.5 mm 1/2" inside x 20 mm 3/4" outside, length 53 mm and load capacity 500 NM
- › 20 mm 3/4" inside x 12.5 mm 1/2" outside, length 57 mm and load capacity 500 NM
- › Completely sorted in a sturdy plastic case.
- › Item for a long service life in daily workshop use.



LOKMA ADAPTÖR SETİ 6 PARÇA SOCKET ADAPTER SET 6 PIECE

Art No: 1404-SS6



- › Adaptör seti 6 parça krom vanadyum çeliğinden, mat krom kaplamalı tüm lokma anahtarlar tespit bilyeli adaptörler:
- › 6,3 mm 1/4" iç x 10 mm 3/8" dış, uzunluk 26 mm
- › 10 mm 3/8" iç x 6,3 mm 1/4" dış, uzunluk 26,5 mm
- › 10 mm 3/8" iç x 12,5 mm 1/2" dış, uzunluk 35,5 mm
- › 12,5 mm 1/2" iç x 10 mm 3/8" dış, uzunluk 35,5 mm
- › 12,5 mm 1/2" iç x 20 mm 3/4" dış, uzunluk 48 mm
- › 20 mm 3/4" iç x 12,5 mm 1/2" dış, uzunluk 46 mm
- › Darbeli anahtar çalışması için uygun değildir.
- › Sağlam plastik bir kutuda tamamen tasnif edilmiştir.
- › Günlük atölye kullanımında uzun servis ömürlüdür.

- › Adapter set 6 pieces made of chrome vanadium steel, matt chrome-plated all socket wrenches adapters with retaining ball:
- › 6.3 mm 1/4" inside x 10 mm 3/8" outside, length 26 mm
- › 10 mm 3/8" inside x 6.3 mm 1/4" outside, length 26.5 mm
- › 10 mm 3/8" inside x 12.5 mm 1/2" outside, length 35.5 mm
- › 12.5 mm 1/2" inside x 10 mm 3/8" outside, length 35.5 mm
- › 12.5 mm 1/2" inside x 20 mm 3/4" outside, length 48 mm
- › 20 mm 3/4" inside x 12.5 mm 1/2" outside, length 46 mm
- › Not suitable for impact wrench operation
- › Completely sorted in a sturdy plastic case
- › Article for a long service life in daily workshop use

LOKMA SETİ HAVALI 1/2 12 10-32MM 14 PARÇA
 SOCKET SET PNEUMATIC 1/2 12 10-32 MM 14 PIECE

Art No: 1404-ASS12

- > Darbeli lokma anahtar seti, 14 parça, manuel ve darbeli anahtar kullanımına uygun, bilyalı yakalama oluklu ve delikli krom molibden çelikten yapılmıştır.
- > Altıgen profil, 12,5 mm 1/2 "sürücü
- > Her biri toplam uzunluğu 78 mm olan 14 darbeli somun anahtarı soketi
- > Darbeli lokma anahtar eki, içten dört köşe sürücü 12,5 mm (1/2 "), SW: 10 mm
- > Darbeli lokma anahtar ucu, içten dörtgen uçlu 12,5 mm (1/2 "), SW: 12 mm
- > Darbeli lokma anahtar ucu, içten dörtgen uçlu 12,5 mm (1/2 "), SW: 13 mm
- > Darbeli lokma anahtar ucu, içten dörtgen uçlu 12,5 mm (1/2 "), SW: 14 mm
- > Darbeli lokma anahtar eki, içten dörtgen uçlu 12,5 mm (1/2 "), SW: 15 mm
- > Darbeli lokma anahtar ucu, içten dörtgen uçlu 12,5 mm (1/2 "), SW: 17 mm
- > Darbeli lokma anahtar eki, içten dört köşe sürücü 12,5 mm (1/2 "), SW: 18 mm
- > Darbeli lokma anahtar ucu, içten dörtgen uçlu 12,5 mm (1/2 "), SW: 19 mm
- > Darbeli lokma anahtar ucu, içten dörtgen uçlu 12,5 mm (1/2 "), SW: 21 mm
- > Darbeli lokma anahtar ucu, içten dörtgen uçlu 12,5 mm (1/2 "), SW: 22 mm
- > Darbeli lokma anahtar ucu, içten dörtgen uçlu 12,5 mm (1/2 "), SW: 24 mm
- > Darbeli lokma anahtar eki, içten dört köşe sürücü 12,5 mm (1/2 "), SW: 27 mm
- > Darbeli lokma anahtar eki, içten dört köşe sürücü 12,5 mm (1/2 "), SW: 30 mm
- > Darbeli lokma anahtar ucu, içten dörtgen uçlu 12,5 mm (1/2 "), SW: 32 mm
- > Tamamen plastik kasada sunulur. Günlük atölye kullanımında uzun kullanım ömürlüdür.
- > *Impact socket wrench set, 14 pieces, suitable for manual and impact wrench operation, made of chrome molybdenum steel with ball catch groove and hole.*
- > *Hexagonal profile, 12.5 mm 1/2 "drive*
- > *14 impact wrench sockets, each with a total length of 78 mm*
- > *Impact socket wrench insert, internal square drive 12.5 mm (1/2 "), SW: 10 mm*
- > *Impact socket wrench insert, internal square drive 12.5 mm (1/2 "), SW: 12 mm*
- > *Impact socket wrench insert, internal square drive 12.5 mm (1/2 "), SW: 13 mm*
- > *Impact socket wrench insert, internal square drive 12.5 mm (1/2 "), SW: 14 mm*
- > *Impact socket wrench insert, internal square drive 12.5 mm (1/2 "), SW: 15 mm*
- > *Impact socket wrench insert, internal square drive 12.5 mm (1/2 "), SW: 17 mm*
- > *Impact socket wrench insert, internal square drive 12.5 mm (1/2 "), SW: 18 mm*
- > *Impact socket wrench insert, internal square drive 12.5 mm (1/2 "), SW: 19 mm*
- > *Impact socket wrench insert, internal square drive 12.5 mm (1/2 "), SW: 21 mm*
- > *Impact socket wrench insert, internal square drive 12.5 mm (1/2 "), SW: 22 mm*
- > *Impact socket wrench insert, internal square drive 12.5 mm (1/2 "), SW: 24 mm*
- > *Impact socket wrench insert, internal square drive 12.5 mm (1/2 "), SW: 27 mm*
- > *Impact socket wrench insert, internal square drive 12.5 mm (1/2 "), SW: 30 mm*
- > *Impact socket wrench insert, internal square drive 12.5 mm (1/2 "), SW: 32 mm*
- > *Completely sorted in plastic case. Item for a long service life in daily workshop use*



LOKMA SETİ HAVALI 1/2 10-32MM 22 PARÇA
SOCKET SET PNEUMATIC 1/2 10-32MM 22 PCS

Art No: 1404-1210X32-1

Teslimat kapsamı:

- › 1x ters çevrilebilir cırcır
- › 17x lokma 10-32 mm
- › 1x adaptör 3/8" kareden 1/2" kareye
- › 1x bağlantı adaptörü 1/2" kare ila 1/2" kare
- › 1x uzatma, 75 mm
- › 1x uzatma, 125 mm

- › Malzeme: Krom vanadyum ve krom molibden
- › Ters çevrilebilir cırcır: 12,5 mm (1/2") Uzunluk: 255 mm, 72 dişli
- › 10-32 mm arası 17 adet 1/2" inç lokma (10 - 11 - 12 - 13 - 14 - 15 - 16 - 17 - 18 - 19 - 20 - 21 - 22 - 24 - 27 - 30 - 32)
- › 1 adet adaptör, 1 adet oynak mafsalsal ve 2 adet uzatma
- › Tüm parçalar net bir şekilde düzenlenmiş ve iki kilitli sağlam bir metal kutu içinde teslim hazırdır.
- › Adaptör: 3/8" kareden 1/2" kareye
- › Üniversal mafsalsal: 1/2" kareden 1/2" kareye
- › Uzatma: 75 mm, 125 mm
- › Metal kasa: 370 x 155 x 50 mm
- › Günlük atölye kullanımında uzun kullanım ömrüne sahip ürünler

Scope of delivery:

- › 1x reversible ratchet
- › 17x sockets 10-32 mm
- › 1x adapter 3/8" square to 1/2" square
- › 1x connecting adapter 1/2" square to 1/2" square
- › 1x extension, 75 mm
- › 1x extension, 125 mm

- › Material: Chrome vanadium and chrome molybdenum
- › Reversible ratchet: 12.5 mm (1/2") Length: 255 mm, 72 teeth
- › 17 1/2" sockets from 10-32 mm (10 - 11 - 12 - 13 - 14 - 15 - 16 - 17 - 18 - 19 - 20 - 21 - 22 - 24 - 27 - 30 - 32)
- › 1 adapter, 1 swivel joint and 2 extensions
- › All parts are clearly arranged and ready to be delivered in a sturdy metal box with two locks.
- › Adapter: 3/8" square to 1/2" square
- › Universal joint: 1/2" square to 1/2" square
- › Extension: 75 mm, 125 mm
- › Metal case: 370 x 155 x 50 mm
- › Products with a long service life in daily workshop use



LOKMA SETİ HAVALI 1/2 10-32 MM 24 PARÇA PNEUMATIC SOCKET SET 1/2 10-32 MM 24 PIECES

Art No: 1404-1210X32

Teslimat kapsamı:

- › 18x soket
 - › 2x uzatma
 - › 1x sürgülü tutamak
 - › 1x universal mafsal
 - › 1x ters çevrilebilir cırcır
 - › 1x L anahtar, ekstra uzun
 - › 1x metal kasa
- › Elle ve darbeli anahtarla çalıştırmaya uygundur,
› Sağlam bir metal kasada tamamen sıralanmıştır.
› Günlük atölye kullanımında uzun kullanım ömrüne sahip ürünler içerir.

Teknik veri:

- › Çıkış profili: altıgen
- › Sürücü profili: iç kare
- › Sürücü profili boyutu, İngiliz ölçü birimi: 1/2 inç
- › Sürücü profili boyutu, metrik: 12,5 mm
- › Malzeme: krom vanadyum çeliği
- › Uzatma: 125 ve 250 mm
- › Sürgülü tutamak: 250 mm
- › Üniversal mafsal: 75 mm
- › L tuşu: 290 mm
- › Ters çevrilebilir cırcır: 250 mm
- › Brüt ağırlık: 4850 g
- › Anahtar boyutu: 10, 11, 12, 13, 14, 15, 16, 17, 18, 19, 20, 21, 22, 23, 24, 27, 30 ve 32 mm

Scope of delivery:

- › 18x socket
 - › 2x extension
 - › 1x sliding handle
 - › 1x universal joint
 - › 1x reversible ratchet
 - › 1x L anahtar, extra long
 - › 1x metal case
- › It is suitable for operation by hand and impact wrench.
› Fully sorted in a sturdy metal case.
› It contains products with a long service life in daily workshop use.

Technical data:

- › Outlet profile: hexagon
- › Driver profile: inner square
- › Drive profile size, imperial: 1/2 inch
- › Drive profile size, metric: 12.5 mm
- › Material: chrome vanadium steel
- › Extension: 125 and 250 mm
- › Sliding handle: 250 mm
- › Universal joint: 75 mm
- › L key: 290 mm
- › Reversible ratchet: 250 mm
- › Gross weight: 4850 g
- › Key size: 10, 11, 12, 13, 14, 15, 16, 17, 18, 19, 20, 21, 22, 23, 24, 27, 30 and 32 mm



LOKMA SET HAVALI UZUN TORX 1/2 - 9 PARÇA (T20-T70)
PNEUMATIC SOCKET SET LONG TORX 1/2 T20 - T70 9 PCS

Art No: 1500-5480

Hem manuel hem havalı darbeli somun sökme için uygundur.

Perçinleme veya O-ring ile sıkılabilir. Şu ölçüleri içerir:

> T20 - T25 - T27 - T30 - T40 - T45 - T50 - T55 - T60 - T70 (1/2")

Teknik özellikleri şu şekildedir:

> Tutucu boyutu: 12,5 mm

> Tutucu çıkışı: T-Star (Torx için)

> Tutucu profili: İç kare

> Malzeme: Krom Molibdenum Çeliği

> Uzunluk: 75 mm

> Ağırlık: 980 g

Suitable for both manual and impact wrenches. Can be fixed on impact wrench by pin and O-ring. It contains the following sizes:

> T20 - T25 - T27 - T30 - T40 - T45 - T50 - T55 - T60 - T70 1/2" drive.

It has the following technical properties:

> Drive profile size: 12,5 mm

> Output profile: T-Star (for Torx)

> Drive profile: Internal square

> Material: Chrome Molybdenum Steel

> Length: 75 mm

> Gross weight: 980 g



LOKMA SET HAVALI ALLEN LOKMA SET UZUN 1/2 8 PARÇA (M5-M19)
PNEUMATIC ALLEN SOCKET SET 1/2 8 PCS (M5-M19)

Art No: 1500-5481



- > Havalı somun sökme ile kullanılır.
- > 5 - 6 - 8 - 10 - 12 - 14 - 17 - 19 mm ölçülerinde 8 parça allen lokmadan oluşur.
- > Uzunluğu 75 mm'dir.

- > Used with pneumatic impact wrench.
- > It consists of 8 pieces of allen sockets measuring 5 - 6 - 8 - 10 - 12 - 14 - 17 - 19 mm.
- > Its length is 75 mm.

LOKMA SETİ HAVALI TORX 1/2 T20-T70 10 PARÇA PNEUMATIC SOCKET SET TORX 1/2 T20 - T70 10 PCS

Art No: 1500-5097

Hem manuel hem havalı darbeli somun sökme için uygundur.
Perçinleme veya O-ring ile sıkılabilir. Şu ölçüleri içerir:

- › T20 - T25 - T27 - T30 - T40 - T45 - T50 - T55 - T60 - T70 (1/2")

Teknik özellikleri şu şekildedir:

- › Tutucu boyutu: 12,5 mm
- › Tutucu çıkışı: T-Star (Torx için)
- › Tutucu profili: İç kare
- › Malzeme: Krom Vanadyum Çeliği
- › Uzunluk: 55 mm
- › Ağırlık: 930 g

Suitable for both manual and impact wrenches. Can be fixed on impact wrench by pin and O-ring. It contains the following sizes:

- › T20 - T25 - T27 - T30 - T40 - T45 - T50 - T55 - T60 - T70 1/2" drive.

It has the following technical properties:

- › Drive profile size: 12,5 mm
- › Output profile: T-Star (for Torx)
- › Drive profile: Internal square
- › Material: Chrome Vanadium Steel
- › Length: 55 mm
- › Gross weight: 930 g



LOKMA SET ALLEN 1/2 12 PARÇA 5-22 MM SOCKET SET ALLEN 1/2 5-22MM 12 PCS

Art No: 1500-5052



- › 5-6-7-8-10-12-14-16-17-18-19-22 mm ölçülerinde 12 parça parlak krom kaplama ve tırtıllı lokmalardan oluşan settir.
- › Kumlanmış bits uçlara sahiptir.

- › It is a set consisting of 12 pieces bright chrome plated and knurled sockets, measuring 5-6-7-8-10-12-14-16-17-18-19-22 mm.
- › It has sandblasted bits.

LOKMA SET ALLEN 1/2 6 PARÇA 6-14 MM
SOCKET SET ALLEN 1/2 INTERNAL HEXAGON 6-14 MM 6 PCS

Art No: 1500-8887

6 adet lokmadan oluşan settir. Duvar askısı için uygun ambalajlara sahiptirler. Aşağıdaki parçalara sahiptir:
> Bit soketleri, 12,5 mm (1/2 ") sürücü, iç altıgen 6 - 7 - 8 - 10 - 12 - 14 mm

It is the set composed of 6 pieces of bit sockets. They have suitable packaging for wall hanging. It has the following tools:

> Bit sockets, 12.5 mm (1/2") drive, internal hexagon 6 - 7 - 8 - 10 - 12 - 14 mm



LOKMA SET TORX 1/2 19 PARÇA (T20-T70) + (E10-24)
SOCKET SET TORX 1/2 19 PCS (T20-T70) + (E10-24)

Art No: 1500-5100

> T20 - T25 - T27 - T30 - T40 - T45 - T50 - T55 - T60 - T70
> E10 - E11 - E12 - E14 - E16 - E18 - E20 - E22 - E24

> T20 - T25 - T27 - T30 - T40 - T45 - T50 - T55 - T60 - T70
> E10 - E11 - E12 - E14 - E16 - E18 - E20 - E22 - E24

LOKMA SET TORX DİŞİ 1/2 9 PARÇA (E10-E24)
SOCKET SET TORX GEAR 1/2 9 PIECE (E10-E24)

Art No: 1404-12E10E24

> LOKMA SET TORX DİŞİ 1/2 E10 - E24, 9 adetlik set krom vanadyum çeliğinden, tırtıllı mat kromdan üretilmiştir.
> Lokma anahtar ekleri, E-profil, 12,5 mm (1/2 ") kare sürücü boyutları: E10, E11, E12, E14, E16, E18, E20, E22 ve E24
> Lokma anahtar toplam yükseklik 38 mm
> Set tamamen sağlam bir plastik kutuda teslim edilir.
> Günlük atölye kullanımında uzun servis ömrü vardır.

> Socket Set Torx Female 1/2 E10 - E24, 9 piece set is made of chrome vanadium steel, knurled matte chrome.
> Socket wrench inserts, E-profile, 12.5mm (1/2 ") square drive sizes: E10, E11, E12, E14, E16, E18, E20, E22 and E24
> Socket wrench total height 38 mm
> The set is delivered in a completely sturdy plastic case
> It has a long service life in daily workshop use.



LOKMA SET TORX 1/2 32 PARÇA T20-T70 KISA - ORTA - UZUN SOCKET SET TORX 1/2 32 PIECES T20-T70 SHORT - MEDIUM - LONG

Art No: 1404-TS32

Ürün İceriği

- › 1x lokma anahtar seti 1/2" dahili Torx, 32 adet.
- › 1x tersine çevrilebilir cırcır, ince dişli 1/2" 512 Nm
- › Bit lokma çeşitleri 12,5 mm 1/2", iç torx 32 adet
- › 55 mm uzunluğunda 10 adet bit lokma:
T20, T25, T27, T30, T40, T45, T50, T55, T60 ve T70
- › 100 mm uzunluğunda 10 adet bit lokma:
T20, T25, T27, T30, T40, T45, T50, T55, T60 ve T70
- › 140 mm uzunluğunda 6 adet bit lokma: T40, T45, T50, T55, T60 ve T70
- › 200 mm uzunluğunda 6 adet bit lokma: T40, T45, T50, T55, T60 ve T70

Ürün Özellikleri

- › Krom vanadyum çeliğinden yapılmıştır
- › Tırtıklı, mat krom kaplamalıdır
- › 12,5 mm 1/2" dahili yivli sürücüdeki uç yuvaları vardır
- › Anahtarlamalı tüm bit soketleri, ön deliksiz
- › Plastik kutusunda tamamen sıralanmıştır
- › Günlük atölye kullanımında uzun hizmet ömrü sunar
- › Kaymaz, ergonomik şekilli 2 bileşenli sap, asma halkalıdır

Product Content

- › 1x socket wrench set 1/2" internal Torx, 32 pcs.
- › 1x reversible ratchet, fine tooth 1/2" 512 Nm
- › Bits assortment 12.5 mm 1/2", internal torx 32 pcs
- › 10x bits 55 mm long:
T20, T25, T27, T30, T40, T45, T50, T55, T60 and T70
- › 10x bit sockets 100 mm long:
T20, T25, T27, T30, T40, T45, T50, T55, T60 and T70
- › 6x sockets 140 mm long: T40, T45, T50, T55, T60 and T70
- › 6x bits of 200 mm length: T40, T45, T50, T55, T60 and T70

Product features

- › Made of chrome vanadium steel
- › Serrated, matt chrome plated
- › End slots on 12.5mm 1/2" internal threaded drive
- › All bit sockets with switching, without pre-hole
- › Fully sorted in its plastic box
- › Long service life in daily workshop use
- › Non-slip, ergonomically shaped 2-component handle with suspension loop



LOKMA SET 12 KÖŞE 1/2 19 PARÇA SOCKET SET 12 EDGE 1/2 19 PCS

Art No: 1500-2152



- › 19 parça lokmadan oluşan settir.
- › 6 köşe ve 12 köşe için uygundur.
- › E lokmalarda ve Amerikan ölçülerinde de kullanılır.
- › Şu lokmalar içinde uygundur: E-tipi: E10, E12, E14, E16, E18, E20, E22, E24, SAE boyutları 5/16", 11/32", 3/8", 7/16", 15/32", 1/2", 9/16", 19/32"; 5/8", 3/4", 25/32", 13/16", 7/8", 15/16", 1-1/16", 1-3/16", 1-1/4".
- › İcerisinde şu parçaları bulundurmaktadır: Tırtıklı: 8-9-10-11-12-13-14-15-16-17-18-19-20-21-22-24-27-30-32 mm

- › It is the socket set that is composed of 19 pieces.
- › Suitable for hexagon and double hexagon sockets.
- › The special "gear-lock-profile" can be used for hex., double hex., T STAR, metric and inch size screws.
- › Also fits T-star sockets E10, E12, E14, E16, E18, E20, E22, E24, SAE sizes 5/16", 11/32", 3/8", 7/16", 15/32", 1/2", 9/16", 19/32"; 5/8", 3/4", 25/32", 13/16", 7/8", 15/16", 1-1/16", 1-3/16", 1-1/4".
- › It contains the following parts: Knurled: 8-9-10-11-12-13-14-15-16-17-18-19-20-21-22-24-27-30-32 mm

LOKMA SETİ ÇOK AMAÇLI 12 KÖŞE 10-24 MM 17 PARÇA
SOCKET SET MULTI-FUNCTIONAL 12 CORNER 10-24 MM 17 PIECES

Art No: 1404-11027754

- › Lokma anahtar seti, 17 parça, çok dişli 12 noktalı profil
 - › Endüstriyel kalite, mat krom kaplama
 - › Tüm ekler krom vanadyum çeliğinden yapılmıştır
 - › 1x itmeli ters çevrilebilir cırcır 19 mm 12 noktalı, 190 mm uzunluk
 - › 1/4+3/8 inç lokmalar için 1/4 inç + 3/8 inç'te 2 adet geçmeli adaptör
 - › 13x lokma anahtarlar, harici altıgen anahtar boyutu 19 mm ile
 - › 1x uzatma 80 mm uzunluğunda
 - › Özel profili sayesinde üniversal olarak altıgen, 12 köşe, E-profil, metrik ve inç ölçülerinde kullanılabilir.
 - › 10, 11, 12, 13, 14, 15, 16, 17, 18, 19, 21, 22 ve 24 mm boyutlarındaki altıgen veya onikigen profiller için
 - › SW'de inç boyutları: 3/8, 7/16, 15/32, 1/2, 19/32, 5/8, 3/4, 13/16, 7/8, 15/16 inç
 - › SW'de Dış Torx: E12, E14, E6, E18, E20, E22 ve E24
 - › Eklerin açık tasarımı ayrıca saplamalara montaja izin verir.
 - › Sağlam bir plastik kasada tamamen sıralanmıştır.
 - › Günlük atölye kullanımında uzun hizmet ömürlü üründür.
- › *Socket wrench set, 17 pieces, multi-threaded 12-point profile*
 - › *Industrial quality, matte chrome plating*
 - › *All inserts are made of chrome vanadium steel*
 - › *1x push reversible ratchet 19 mm 12 points, 190 mm length*
 - › *2 plug-in adapters in 1/4" + 3/8" for 1/4+3/8" sockets*
 - › *13x socket wrenches with external hex key size 19 mm*
 - › *1x extension 80 mm long*
 - › *Thanks to its special profile, it can be used universally in hexagonal, 12-corner, E-profile, metric and inch sizes.*
 - › *For hexagonal or dodecagonal profiles in dimensions 10, 11, 12, 13, 14, 15, 16, 17, 18, 19, 21, 22 and 24 mm*
 - › *Inch sizes in SW: 3/8, 7/16, 15/32, 1/2, 19/32, 5/8, 3/4, 13/16, 7/8, 15/16 inch*
 - › *External Torx in SW: E12, E14, E6, E18, E20, E22 and E24*
 - › *The open design of the inserts also allows mounting on studs.*
 - › *Fully sorted in a sturdy plastic case.*
 - › *It is a product with a long service life in daily workshop use.*



LOKMA SETİ HAVALI AKILLI 1/2 16 PARÇA 8-27 MM SOCKET SET AIR SMART 1/2 16 PIECES 8-27 MM

Art No: 1500-5269

- › Hasarlı vidaları ve somunları gevşetmek için
- › Yenilikçi spiral profil, hasarlı bir vidanın/somunun kafasına girer ve böylece onu güvenli bir şekilde gevşetmeyi sağlar.
- › Aşağıdaki araçları içerir:
Özel döndürmeli lokma, 12,5 mm (1/2") sürücü:
8 - 10 - 11 - 12 - 13 - 14 - 15 - 16 - 17 - 19 - 21 - 22 - 24 - 27
- › Malzeme: Krom Molibden Çelik
- › Brüt Ağırlık: 1356 gr
- › Yüzey Cilası: Siyah Perdahlı
- › *For loosening damaged screws and nuts*
- › *The innovative spiral profile digs itself into the head of a damaged screw/nut and thereby allows to loosen it securely*
- › *Includes the following tools:*
Special twist socket, 12.5 mm (1/2") drive:
8 - 10 - 11 - 12 - 13 - 14 - 15 - 16 - 17 - 19 - 21 - 22 - 24 - 27
- › *Material: Chrome Molybdenum Steel*
- › *Gross Weight: 1356 g*
- › *Surface Finish: Black Burnished*



ÇEKTİRME SETİ İÇ - DIŞ 2 VE 3 KOLLU 13 PARÇA PULLER SET IN-OUT 2 AND 3 ARMED 13 PIECES

Art No: 1500-7760



- › Çektirme derinliği: 105 - 210 mm ve 265 mm
- › Çektirme ayakları 2 ve 3 kollu traversler için uygundur
Çektirme genişliği: 135 mm'ye kadar
- › Serbest hareket eden ayaklar, iç ve dış çekme işlemlerine izin verir
- › Sertleştirilmiş çekme ayağı (genişlik yaklaşık 25 mm, kalınlık yaklaşık 4 mm)
- › 2 iğ yakl. 165 mm ve 280 mm, M14 x 1,5 mm dişli
- › *Puller depth: 105 - 210 mm and 265 mm*
- › *Puller legs are suitable for 2- and 3-leg crossbars*
Puller width: up to 135 mm
- › *Free-moving legs allow internal and external pulling operations*
- › *Hardened pulling feet (width approx. 25 mm, thickness approx. 4 mm)*
- › *2 spindles approx. 165 mm and 280 mm with M14 x 1.5 mm thread*

LOKMA SETİ 92 PARÇA 1/2 - 1/4 İNC BRİTİSCH
 SOCKET SET 92 PIECES 1/2 - 1/4 INCHES BRITISH

Art No: 1404-11028289

- > Lokma anahtar seti, İngiliz ve Amerikan araçları için İngiliz ölçü birimi
- > 1/4" sürücü ve 3/8" sürücü Krom vanadyum alet çeliği
- > 1/4" sürücü:
 - > 10 ek, altıgen: 5/32, 3/16, 7/32, 1/4, 9/32, 5/16, 11/32, 3/8, 7/16, 1/2"
 - > 5 kesici uç, derin, altıgen: 1/4, 5/16, 3/8, 7/16, 1/2"
 - > 1 ters çevrilebilir cırcır, 72 dişli ince dişli
 - > 1 uzatma, 75 mm uzunluğunda
 - > 1 sürgülü kol, 110 mm uzunluğunda
 - > 1 döner kol, 150 mm uzunluğunda
 - > 1 bit adaptör, 1/4" bitler için
 - > 1 üniversal mafsal
- > 3/8" sürücü:
 - > 11 ek, altıgen: 1/2, 9/16, 19/32, 5/8, 11/16, 3/4, 25/32, 13/16, 7/8, 15/16, 1"
 - > 4 soket, derin, altıgen: 9/16, 5/8, 11/16, 3/4"
 - > 3 buji girişi: 5/8, 3/4, 13/16"
 - > 1 ters çevrilebilir cırcır, 72 dişli ince dişli
 - > 2 uzatma, 75 mm 150 mm uzunluğunda
 - > 8 mm uçlar için 1 bit adaptör
 - > 1 adaptör, 3/8" dişi X 1/4" erkek
 - > 1 üniversal mafsal
- > 1/4" bit:
 - > 4 Allen: 1/8, 5/32, 3/16, 1/4"
 - > 3 yuva: 5/32, 1/4, 5/16"
 - > 3 çapraz: hayır. 1,2,3
 - > 3 Konum: No. 1,2,3
 - > 6 T profili: T10, 15, 20, 25, 30, 40
 - > 8 mm bit:
 - > 4 Allen: 1/4, 9/32, 5/16, 3/8"
 - > 2 yuva: 5/16, 3/8"
 - > 4 T profili: T40, 45, 50, 55
- > Diğer Aletler: 9 kombine anahtar: 1/4, 5/16, 3/8, 7/16, 1/2, 9/16, 5/8, 11/16, 3/4"
- > 9 L tuşu: 1/16, 5/64, 3/32, 1/8, 5/32, 3/16, 1/4, 5/16, 3/8"
- > Günlük atölye kullanımında uzun bir hizmet ömrü için sağlam bir plastik kasada tamamen sıralanmıştır.



- > Socket wrench set, imperial for British and American vehicles
- > 1/4" drive and 3/8" drive Chrome vanadium tool steel
- > 1/4" drive:
 - > 10 inserts, hexagon: 5/32, 3/16, 7/32, 1/4, 9/32, 5/16, 11/32, 3/8, 7/16, 1/2"
 - > 5 inserts, deep, hexagon: 1/4, 5/16, 3/8, 7/16, 1/2"
 - > 1 reversible ratchet, fine-toothed with 72 teeth
 - > 1 extension, 75mm long
 - > 1 sliding handle, 110 mm long
 - > 1 rotary handle, 150 mm long
 - > 1 bit adapter, for 1/4" bits
 - > 1 universal joint
- > 3/8" drive:
 - > 11 inserts, hexagon: 1/2, 9/16, 19/32, 5/8, 11/16, 3/4, 25/32, 13/16, 7/8, 15/16, 1"
 - > 4 sockets, deep, hexagon: 9/16, 5/8, 11/16, 3/4"
 - > 3 spark plug inserts: 5/8, 3/4, 13/16"
 - > 1 reversible ratchet, fine-toothed with 72 teeth
 - > 2 extensions, 75mm 150mm long
 - > 1 bit adapter, for 8mm bits
 - > 1 adapter, 3/8" female X 1/4" male
 - > 1 universal joint
- > 1/4" bits:
 - > 4 Allen: 1/8, 5/32, 3/16, 1/4"
 - > 3 slot: 5/32, 1/4, 5/16"
 - > 3 cross: no. 1,2,3
 - > 3 Pozi: No. 1,2,3
 - > 6 T profile: T10, 15, 20, 25, 30, 40
 - > 8mm bits:
 - > 4 Allen: 1/4, 9/32, 5/16, 3/8"
 - > 2 slot: 5/16, 3/8"
 - > 4 T-profile: T40, 45, 50, 55
- > Other tools: 9 combination wrenches: 1/4, 5/16, 3/8, 7/16, 1/2, 9/16, 5/8, 11/16, 3/4"
- > 9 L-keys: 1/16, 5/64, 3/32, 1/8, 5/32, 3/16, 1/4, 5/16, 3/8"
- > Completely sorted in a sturdy plastic case for a long service life in daily workshop use



BRIO

CIRCIR KOL VE ADAPTÖR SETİ 8 PARÇA 1/2 - 1/4 - 3/8
RATCHET ARM AND ADAPTER SET 8 PIECES 1/2 - 1/4 - 3/8

Art No: 1404-11028221

- › Devirme uzantılı ters çevrilebilir circir (2'si 1 arada işlevi)
 - › Endüstriyel kalite, tüm uçlar krom vanadyum çeliğinden, mat krom kaplamalı
 - › 72 dişli ince dişli
 - › Hızlı serbest bırakma ile
 - › Kaymaz, ergonomik şekilli 2 bileşenli sap
 - › Sürücü (12,5 mm) 1/2", kafa çapı yaklaşık 35 mm, toplam uzunluk 250 mm, 72 diş
 - › Bir tahrik (10 mm) 3/8", kafa çapı yaklaşık 30 mm, toplam uzunluk 200 mm, 72 diş
 - › Sürücü (6,3 mm) 1/4", kafa çapı yaklaşık 22 mm, toplam uzunluk 140 mm, 72 diş
 - › Bir tahrik (6,3 mm) 1/4", kafa çapı yaklaşık 14 mm, toplam uzunluk 90 mm, 72 diş, açılı mini mandal
 - › Bir sürücü (6,3 mm) altıgen, kafa çapı yakl. 14 mm, toplam uzunluk 90 mm, 72 diş, uçlar için açılı mini circir
 - › 1/2" (50 mm uzunluk), 3/8" (45 mm uzunluk) ve 1/4 (38 mm uzunluk) olarak 3x eğim uzatma adaptörleri
 - › Sağlam bir plastik kasada tamamen sıralanmıştır
 - › Günlük atölye kullanımında uzun hizmet ömrü için ürün
- › *Reversible ratchet with tilting extension (2in1 function)*
 - › *Industrial quality, all inserts in chrome vanadium steel, matt chrome plated*
 - › *Fine-toothed with 72 teeth*
 - › *With insert quick release*
 - › *Non-slip, ergonomically shaped 2-component handle*
 - › *A drive (12.5 mm) 1/2", head diameter approx. 35 mm, total length 250 mm, 72 teeth*
 - › *A drive (10 mm) 3/8", head diameter approx. 30 mm, total length 200 mm, 72 teeth*
 - › *A drive (6.3 mm) 1/4", head diameter approx. 22 mm, total length 140 mm, 72 teeth*
 - › *A drive (6.3 mm) 1/4", head diameter approx. 14 mm, total length 90 mm, 72 teeth, mini ratchet angled*
 - › *A drive (6.3 mm) hexagon, head diameter approx. 14 mm, total length 90 mm, 72 teeth, mini ratchet angled for bits*
 - › *3x tilt extension adapters in 1/2" (50 mm long), 3/8" (45 mm long) and 1/4 (38 mm long)*
 - › *Completely sorted in a sturdy plastic case*
 - › *Article for a long service life in daily workshop use*



CIRCIR KOL MAFSALLI 1/2 620 MM
RATCHET ARM ARTICULATED 1/2 620 MM

Art No: 1500-228

- › Tahrir profili boyutu, metrik 12,5 mm
- › Sürücü profili boyutu, inç 1/2"
- › Çıkış profili: Dış kare
- › Malzeme: Krom Vanadyum Çelik
- › Uzunluk: 620 mm
- › Brüt ağırlık: 1600 gr
- › Maks. tork: 512 Nm
- › Cırcır kafasındaki diş sayısı: 24

- › Drive profile size, metric 12,5 mm
- › Drive profile size, inch 1/2 "
- › Output profile: External square
- › Material: Chrome Vanadium Steel
- › Length: 620 mm
- › Gross weight: 1600 g
- › Max. torque: 512 Nm
- › No. of teeth in ratchet head: 24



CIRCIR KOL 3/8
RATCHET ARM 3/8

Art No: 1404-3872



- › Krom vanadyum çeliğinden yapılmış, mat krom kaplamalıdır.
- › Kaymaz, ergonomik şekilli 2 bileşenli sap, asma halkalıdır.
- › 72 dişli ince dişli, çabuk açılan geçmelidir.
- › Doğrudan kafa üzerinde sağ ve sol dönüş arasında basit geçiş imkanı vardır.
- › Sürücü (10 mm) 3/8", kafa çapı yaklaşık 30 mm, toplam uzunluk 200 mm, 72 diş
- › Günlük atölye kullanımında uzun hizmet ömrü vardır.

- › Made of chrome vanadium steel, matt chrome plated
- › Non-slip, ergonomically shaped 2-component handle with hanging loop
- › Fine-toothed with 72 teeth, with insert quick release
- › Simple switching between right and left rotation directly on the head
- › A drive (10 mm) 3/8", head diameter approx. 30 mm, total length 200 mm, 72 teeth
- › Article for a long service life in daily workshop use

CIRCIR KOL 1/2
RATCHET ARM 1/2

Art No: 1404-1272

- > Ters çevrilebilir cırcır 1/2 inç
- > 512 Nm krom vanadyum çeliğinden yapılmıştır
- > Mat krom kaplamalı, kaymaz, ergonomik şekilli 2 bileşenli sap
- > 72 dişli ince dişli askı gözü
- > hızlı çıkarma eki ile sağa ve sola kolay geçiş dönüş
- > hatta doğrudan kafa üzerinde bir tahrik (12,5 mm) 1/2"
- > Kafa çapı yaklaşık 35 mm
- > Toplam uzunluk 250 mm
- > Günlük atölyede kullanımda uzun hizmet ömrü için ideal üründür

- > *Reversible ratchet 1/2 inch*
- > *512 Nm is made of chrome vanadium steel*
- > *Matt chrome-plated, non-slip, ergonomically shaped 2 component handle*
- > *With fine-toothed suspension eyelet with 72 teeth,*
- > *With quick release insert, easy toggling right and left rotation*
- > *Even a drive directly on the head (12.5 mm) 1/2"*
- > *Head diameter approx 35 mm*
- > *Total length 250 mm*
- > *Article for long service life in daily workshop use*



CIRCIR KOL 1/4
RATCHET ARM 1/4

Art No: 1404-1472

- > 62 Nm bu ürün krom vanadyum çeliğinden üretilmiştir ve mat krom kaplamalıdır. Özellikleri:
- > Kayma yapmaz
- > Ergonomik olarak şekillendirilmiştir
- > Asılı halkalara sahip 2 bileşenli tutma yeri vardır
- > 72 ince dişlidir
- > Hızlı bırakma girişi
- > Doğrudan kafa üzerinde de sağdan sola dönüş olan basit geçiş
- > Bir sürücü (6,3 mm) 1/4"
- > Kafa çapı yakl. 22 mm
- > Toplam uzunluk 140 mm
- > Set tamamen sağlam bir plastik kutuda düzenlenmiştir
- > Günlük atölye kullanımında uzun servis ömrü sağlar



- > *This product, 62 Nm, is made of chrome vanadium steel and has matt chrome plated. Properties:*
- > *It does not slip*
- > *It is shaped ergonomically*
- > *It has 2 component handle with hanging loops*
- > *It has 72 fine teeth*
- > *Quick release entry*
- > *Simple transition with right-to-left rotation directly on the head*
- > *One driver (6.3mm) 1/4"*
- > *Head diameter approx. 22 mm*
- > *Total length 140 mm*
- > *The set is completely arranged in a sturdy plastic case*
- > *Provides long service life in daily workshop use*

CIRCIR KOL 1/4 UZATMALI 210-250

REVERSIBLE RATCHET, EXTENDABLE, BENDABLE 6.3 MM (1/4") 210 - 250 MM

Art No: 1500-25125

- › Sıkı vida bağlantılarını sıkmak ve gevşetmek için, yüksek torklar için uzun, teleskopik ve bükülebilir kaldırma koluna sahiptir.
- › Kendinden kilitlemeli bir halka ile bağlantılı olarak 3 farklı aşamada (210 - 250 mm) kilitlenebilir.
- › Soketlerin kolay değiştirilmesi için pratik hızlı açma düğmesiyle, Güvenli ve rahat çalışma için kaymaz ve ergonomik şekilli 2 bileşenli sap, 72 dişli ince dişli esnek, 7 adımda bükülebilir circir kafalı, 180° dönebilen.
- › Vidalama yönünü değiştirmek için kollu anahtarlı circir başlığı (sağa-sola dönüş), bilyalı kilit, kare tahrik çıkış ucundaki soketlerin sağlam ve güvenli bir şekilde tutulmasını garanti eder.
- › Tahrik profili boyutu, metrik: 6,3 mm
- › Sap tipi: 2 bileşenli tutamak
- › Sürücü profili boyutu, inç: 1/4"
- › Çıkış profili, Dış: Kare
- › Malzeme: Krom Vanadyum Çelik
- › Brüt ağırlık: 310 gr
- › Circir kafasındaki diş sayısı: 72

- › It has a long, telescopic and bendable lever arm for high torques for tightening and loosening tight screw connections.
- › It can be locked in 3 different stages (210 - 250 mm) in conjunction with a self-locking ring.
- › With practical quick-release button for easy replacement of sockets, non-slip and ergonomically shaped 2-component handle for safe and comfortable working, flexible with 72 teeth fine teeth, ratchet head that can be bent in 7 steps, 180° rotatable.
- › Ratchet head with lever wrench to change the screwing direction (left-right rotation), ball lock, square drive ensure that the sockets at the output end are held firmly and securely.
- › Drive profile size, metric: 6.3 mm
- › Handle type: 2-component handle
- › Drive profile size, inches: 1/4"
- › Output profile, External: Square
- › Material: Chrome Vanadium Steel
- › Gross weight: 310 g
- › Number of teeth on ratchet head: 72



CIRCIR KOL 3/8 UZATMALI 260-365

REVERSIBLE RATCHET, EXTENDABLE, BENDABLE 10 MM (3/8") 260 - 365 MM

Art No: 1500-25126

- › Sıkı vida bağlantılarını sıkmak ve gevşetmek için, yüksek torklar için uzun, teleskopik ve bükülebilir kaldırma koluna sahiptir.
- › Kendinden kilitlemeli bir halka ile bağlantılı olarak 4 farklı aşamada (260 - 365 mm) kilitlenebilir.
- › Soketlerin kolay değiştirilmesi için pratik hızlı açma düğmesiyle, Güvenli ve rahat çalışma için kaymaz ve ergonomik yapılı 2 ürünli sap, 72 dişli ince dişli esnek, 9 ayarlanabilir, bükülebilir circir kafalı, 180° dönebilen,
- › Vidalama yönünü değiştirmek için kollu anahtarlı circir başlığı (sağa-sola dönüş), bilyalı kilit, kare çıkış ucundaki soketlerin sağlam ve güvenli bir şekilde kopmasını garanti eder.
- › Tahrik profil boyutu, metrik: 10 mm
- › Sap tipi: 2 bileşenli sap
- › Sürücü profil boyutu, inç: 3/8"
- › Çıkış profili: Dış kare
- › Malzeme: Krom Vanadyum Çelik
- › Brut ağırlığı: 628 gr
- › Yüzey kaplaması: Saten krom kaplama
- › Circir kafasındaki diş sayısı: 72

- › It has a long, telescopic and bendable lifting arm for high torques for tightening and loosening tight screw connections.
- › It can be locked in 4 different stages (260 - 365 mm) in conjunction with a self-locking ring.
- › Non-slip and ergonomic structure for safe and comfortable working with practical quick-release button for easy replacement of sockets 2-product handle, 72-tooth thin collars flexible, 9 adjustable, bendable ratchet head, 180° rotatable,
- › Ratchet position with lever wrench to change screwing direction (right-left) rotation), the ball lock guarantees a solid and safe disconnection of the sockets at the square outlet end.
- › Drive profile size, metric: 10 mm
- › Handle type: 2-grip handle
- › Driver profile size, inches: 3/8"
- › Output profile: Outer square
- › Material: Chrome Vanadium Steel
- › Gross weight: 628 g
- › Surface finish: Satin chrome plated
- › Number of teeth on ratchet head: 72



CIRCIR KOL 1/2 UZATMALI 350-490

REVERSIBLE RATCHET, EXTENDABLE, BENDABLE 12.5MM (1/2") 350 - 490 MM

Art No: 1500-25127

- > Sıkı vida bağlantılarını sıkamak ve gevşetmek için, yüksek torklar için uzun, teleskopik ve bükülebilir kaldıraç kolu, kendinden kilitlemeli bir halka ile bağlantılı olarak 6 farklı aşamada (350 - 490 mm) kilitlenebilir,
- > Soketlerin kolay değiştirilmesi için pratik hızlı açma düğmesiyle güvenli ve rahat çalışma için kaymaz ve ergonomik şekilli 2 bileşenli sapa sahiptir.
- > 72 dişli ince dişli esnek, 9 adımda bükülebilir 180° dönebilir cırcır kafalıdır.
- > Vidalama yönünü değiştirmek için kollu anahtarlı cırcır başlığı (sağa-sola dönüş), bilyalı kilit, kare tahrik çıkış ucundaki soketlerin sağlam ve güvenli bir şekilde tutulmasını garanti eder.
- > Tahrik profili boyutu, metrik: 12,5 mm
- > Sap tipi: 2 bileşenli tutamak
- > Sürücü profili boyutu, inç: 1/2"
- > Çıkış profili: Dış kare
- > Malzeme: Krom Vanadyum Çelik
- > Brüt ağırlık: 1090 gr
- > Yüzey kaplaması: Saten krom kaplama
- > Cırcır kafasındaki diş sayısı: 72

- > For tightening and loosening tight screw connections, Long, telescopic and bendable lever arm for high torques, lockable in 6 different stages (350 - 490 mm) in conjunction with a self-locking ring,
- > For safe and convenient working with practical quick-release button for easy replacement of sockets. It has a non-slip and ergonomically shaped 2-component handle.
- > It has a 72-tooth, fine-toothed, flexible, 9-step bendable ratchet head that can rotate 180°.
- > Ratchet head with lever wrench to change the screwing direction (left-right rotation), ball lock, square drive ensure that the sockets at the output end are held firmly and securely.
- > Drive profile size, metric: 12.5 mm
- > Handle type: 2-component handle
- > Drive profile size, inches: 1/2"
- > Output profile: Outer square
- > Material: Chrome Vanadium Steel
- > Gross weight: 1090 g
- > Surface finish: Satin chrome plated
- > Number of teeth on ratchet head: 72



UZATMA KOL SET 9 PARÇA 1/4 3/8 1/2 EXTENSION ARM SET 1/4 3/8 1/2 9 PCS

Art No: 1500-121428

Teslimat kapsamı: 1x uzatma seti

- > Uzatma seti 1 9 adet
- > Dövme ve ısıt işlem görmüş krom vanadyum çeliğinden yapılmıştır
- > Nikel kaplama ve krom kaplama
- > Mükemmel korozyon direnci
- > Tırtıklı kaymaz sap
- > 3x eğilebilir uzatma, dış/iç kare 6,3 mm (1/4"): 50 mm, 100 mm, 150 mm
- > 3x eğimli uzatmalar, dış/iç kare 10 mm (3/8"): 50 mm, 125 mm, 250 mm
- > 3x eğimli uzatmalar, dış/iç kare 12,5 mm (1/2"): 75 mm, 150 mm, 225 mm
- > Tamamen sınıflandırılmış ve köpük ek parçada etiketlenmiştir
- > Günlük atölye kullanımında uzun kullanıma uygun

Scope of delivery: 1x extension set

- > Extension set 1 9 pcs.
- > Made from forged and heat-treated chrome vanadium steel
- > Nickel-plated and chrome-plated
- > Excellent corrosion resistance
- > Knurled non-slip handle
- > 3x tilting extensions, external/internal square 6.3 mm (1/4"): 50 mm, 100 mm, 150 mm
- > 3x tilt extensions, external/internal square 10 mm (3/8"): 50 mm, 125 mm, 250 mm
- > 3x tilt extensions, external/internal square 12.5 mm (1/2"): 75 mm, 150 mm, 225 mm
- > Completely sorted and labeled in foam insert
- > For a long service life in daily workshop use



UZATMA KOL 1/4 50-150-250 MM EXTENSION ARM 1/4 50-150-250 MM

Art No: 1500-2233

UZATMA KOL 3/8 75-150-250 MM EXTENSION ARM 3/8 75-150-250 MM

Art No: 1500-2239

UZATMA KOL 1/2 50-125-250 MM EXTENSION ARM 1/2 50-125-250 MM

Art No: 1500-2240

MAFSALLI KOL 63 MM (1/4") ARTICULATED SOCKET 63 MM 1/4

Art No: 1500-250

MAFSALLI KOL 10 MM (3/8") ARTICULATED SOCKET 10 MM 3/8

Art No: 1500-299

MAFSALLI KOL 125 MM (1/2") ARTICULATED SOCKET 125 MM 1/2

Art No: 1500-251



SÜRGÜLÜ KOL DIŞ KARE 63 MM (1/4")
SLIDING HANDLE / EXTERNAL SQUARE 6.3 MM (1/4")

Art No: 1500-276

T KOL 3/8 200 MM
T ARM 3/8 200 MM

Art No: 1500-277

T KOL 1/2 250 MM
T ARM 1/2 250 MM

Art No: 1500-273



LOKMA SETİ 1/4 53 PARÇA
SOCKET SET 1/4 53 PIECE

Art No: 1404-1456



- › Lokma anahtar seti, 53 adet, 1/4 inç krom vanadyum çeliğinden üretilmiştir.
- İçindekiler:
 - › 1x Hızlı çıkarma 72 dişli kol değiştirme cırcır
 - › 1x adaptör harici altigen 6,3 mm / dış kare 6,3 mm (1/4")
 - › 1x slayt kolu
 - › 1x üniversal mafsals
 - › 1x bükümlü kavrama
 - › 2x uzatma 50 + 100 mm
 - › 1x esnek uzatma 145 mm
 - › İç altigen 1.5 - 2 - 2.5 mm için 3x L açılı anahtar
 - › 13x altigen uçlar: 4-4.5-5-5.5-6-7-8-9-10-11-12-13-14 mm
 - › 7x altigen derin uçlar: 6-7-8-10-11-12-13 mm
 - › 3x Yıldız PH1-PH2-PH3 uçlar
 - › 3x Yıldız uç PZ1-PZ2-PZ3
 - › 3x yuva 4-5,5-7
 - › 6x altigen lokma eki H3-H4-H5-H6-H7-H8
 - › Tx-T15-T20-T25-T30-T40 deliksiz 6x T profil kesici uç (Torx)
 - › Set tamamen sağlam bir plastik kutuda teslim edilir.
 - › Günlük atölye kullanımında uzun servis ömrü sağlar.

› Socket set, 53 pieces, manufactured from 1/4 inc chrome vanadium steel.

Contents:

- › 1x Quick-release 72-tooth lever-change ratchet
- › 1x adapter external hex 6.3 mm / outer square 6.3 mm (1/4")
- › 1x slide handle
- › 1x universal joint
- › 1x twist grip
- › 2x extension 50 + 100 mm
- › 1x flexible extension 145 mm
- › 3x L angle wrench for internal hex 1.5 - 2 - 2.5 mm
- › 13x hex bits: 4-4.5-5-5.5-6-7-8-9-10-11-12-13-14 mm
- › 7x hexagon deep bits: 6-7-8-10-11-12-13 mm
- › 3x Star PH1-PH2-PH3 tips
- › 3x Star tip PZ1-PZ2-PZ3
- › 3x slots 4-5,5-7
- › 6x hex socket insert H3-H4-H5-H6-H7-H8
- › Tx-T15-T20-T25-T30-T40 6x T profile insert (Torx) without hole
- › The set is delivered in a completely sturdy plastic case.
- › Provides long service life in daily workshop use.

LOKMA SETİ 1/4 130 PARÇA SOCKET SET 1/4 130 PIECES

Art No: 1500-92146

- › Tamirciler ve amatörler için kapsamlı alet donanımı
- › 130 parçadan oluşan bu lokma seti, geniş bir alet yelpazesi sunar ve birçok uygulama ve montaj işi için uygundur.
- › Sıralı bir şekilde düzenlenmiş bireysel parçalar
- › Kasadan kolayca çıkarılabilmesi için pratik raylardaki uçlar
- › Yuvarlatılmış köşelere sahip sağlam bir plastik alet çantasında
- › Brüt ağırlık: 1504 gr

Teslimat kapsamı:

- › 1 adet ters çevrilebilir cırcır | ince diş | 6,3 mm (1/4") (BGS 517)
- › 7 l tipi anahtar | kısa | iç altıgen 1,27 mm, 1,5 mm, 2 mm, 2,5 mm, 3 mm, 4 mm, 5 mm
- › 6,3 mm (1/4") harici altıgen sürücü
- › 20 bit | çapraz yuva 2 PH0, 2 PH1, 4 PH2, 2 PH3, 2 PZ0, 2 PZ1, 4 PZ2, 2 PZ3
- › 9 bit | yuva SL 3 mm, 4 mm, 4,5 mm, 5 mm, 5,5 mm, 6 mm, 6,5 mm, 7 mm, 8 mm
- › 10 bit | T Yıldızı (Torx için) T8, T10, T15, T20, T25, T27, T30, T35, T40, T45
- › 10 bit | dahili altıgen 1/16", 5/64", 3/32", 7/46", 1/8", 9/64", 5/32", 3/16", 7/32", 1/4 "
- › 9 bit | iç altıgen 1,5 mm, 2 mm, 2,5 mm, 3 mm, 4 mm, 5 mm, 5,5 mm, 6 mm, 8 mm
- › 4 bit | iç kare S0, S1, S2, S3
- › 3 bit | T-Yıldız 6, 8, 10
- › 3 bit | Kamalı (XZN için) M5, M6, M8
- › 9 bit | T Yıldızı (Torx için) T8, T10, T15, T20, T25, T27, T30, T35, T40
- › 3 bit | Debriyaj C1, C2, C3
- › 6 bit | dahili altıgen kurcalamaya dayanıklı 5/64", 3/32", 7/64", 1/8", 9/64", 5/32"
- › 4 bit | İngiliz anahtarı 4, 6, 8, 10
- › 4 bit | 3 kanatlı 1, 2, 3, 4
- › 6 bit | dahili altıgen kurcalamaya dayanıklı 2 mm, 2,5 mm, 3 mm, 4 mm, 5 mm, 6 mm
- › 4 bit | uzunluk 50 mm | çapraz yuva PH1, PH2, PZ1, PZ2
- › 1 kanca sürücü ucu
- › 6,3 mm (1/4") sürücü
- › 1 uzatma çubuğu | 50 mm
- › Tutma bilyeli 1 bit adaptör | iç altıgen 6,3 mm (1/4")
- › 13 lokma, altıgen | 4 mm, 4,5 mm, 5 mm, 5,5 mm, 6 mm, 7 mm, 8 mm, 9 mm, 10 mm, 11 mm, 12 mm, 13 mm, 14 mm
- › Dış kare 6,3 mm (1/4")
- › 1 döndürücü kolu | 150mm
- › 1 sürgülü tutamak



- > Comprehensive tool equipment for the handyman and do-it-yourselfers
- > With its 130 parts, this socket set offers a wide range of tools and is suitable for many applications and assembly work
- > Clearly arranged individual parts
- > Bits in practical rails for easy removal from the case
- > In a sturdy plastic tool case with rounded corners
- > Gross weight: 1504 g

Scope of delivery:

- > 1 reversible ratchet / fine tooth / 6.3 mm (1/4") (BGS 517)
- > 7 I-type wrench / short / internal hexagon 1.27 mm, 1.5 mm, 2 mm, 2.5 mm, 3 mm, 4 mm, 5 mm
- > 6.3 mm (1/4") external hexagon drive
- > 20 bits / cross slot 2 PH0, 2 PH1, 4 PH2, 2 PH3, 2 PZ0, 2 PZ1, 4 PZ2, 2 PZ3
- > 9 bits / slot SL 3 mm, 4 mm, 4.5 mm, 5 mm, 5.5 mm, 6 mm, 6.5 mm, 7 mm, 8 mm
- > 10 bits / T-Star (for Torx) T8, T10, T15, T20, T25, T27, T30, T35, T40, T45
- > 10 bits / internal hexagon 1/16", 5/64", 3/32", 7/46", 1/8", 9/64", 5/32", 3/16", 7/32", 1/4"
- > 9 bits / internal hexagon 1.5 mm, 2 mm, 2.5 mm, 3 mm, 4 mm, 5 mm, 5.5 mm, 6 mm, 8 mm
- > 4 bits / internal square S0, S1, S2, S3
- > 3 bits / T-Star 6, 8, 10
- > 3 bits / Spline (for XZN) M5, M6, M8
- > 9 bits / T-Star (for Torx) T8, T10, T15, T20, T25, T27, T30, T35, T40
- > 3 bits / Clutch C1, C2, C3
- > 6 bits / internal hexagon tamperproof 5/64", 3/32", 7/64", 1/8", 9/64", 5/32"
- > 4 bits / Spanner 4, 6, 8, 10
- > 4 bits / 3-wing 1, 2, 3, 4
- > 6 bits / internal hexagon tamperproof 2 mm, 2.5 mm, 3 mm, 4 mm, 5 mm, 6 mm
- > 4 bits / length 50 mm / cross slot PH1, PH2, PZ1, PZ2
- > 1 hook driver bit
- > 6.3 mm (1/4") drive
- > 1 extension bar / 50 mm
- > 1 bit adaptor with retaining ball / internal hexagon 6.3 mm (1/4")
- > 13 sockets, hexagon / 4 mm, 4.5 mm, 5 mm, 5.5 mm, 6 mm, 7 mm, 8 mm, 9 mm, 10 mm, 11 mm, 12 mm, 13 mm, 14 mm
- > external square 6.3 mm (1/4")
- > 1 spinner handle / 150 mm
- > 1 sliding handle

LOKMA SET 1/4 28 PARÇA SOCKET SET 28 PIECES 1/4 6.3 MM

Art No: 1500-2143

28 parçadan oluşan lokma setidir. Özel saklama kutusunda teslim edilir. İçeriğinde şu parçaları bulundurulur:

- > 1 adet 72 diş cırcır kol 1/4 (kısa model 108 mm toplam uzunluk)
- > 1 adet uzatma kol 6.3 mm (1/4) 50 mm
- > 1 adet bit uç tutucu
- > 9 adet 1/4 lokma anahtar 12 köşe: 5-6-7-8-9-10-11-12-13 mm
Bits E tipi, metrik yada inç olarak kullanılabilir.
- > 16 adet S2 özel çeliğinden 6.3 mm (1/4 inç) bits uç: PH 1-2 ; PZ 1-2 ;
Bits uç düz: 4.5 + 6 mm
Allen bits uç: 3 + 4 + 5 mm
Torqs bits uç: T10 - 15 - 20 - 25 -27 - 30 - 40

It is the socket set that is composed of 28 pieces.

Packed in a convenient hard-top case. Includes the following tools:

- > 1 fine 72 tooth ratchet (extra short, just 108 mm)
- > 1 extension bar 6.3 mm (1/4"), 50 mm
- > 1 bit holder
- > 9 sockets with Gear Lock profile: 5-6-7-8-9-10-11-12-13 mm
The Gear Lock profil" can be used for hexagon, 12-point, E-type, metric + inch nuts
- > 16 bits, S-2 special steel, 6.3 mm (1/4") drive: cross slot PH1 + PH2 / PZ1 + PZ2
*Plain slot 4.5 + 6 mm
Internal hexagon 3 + 4 + 5 mm
T-Star (for Torx) T10 - T15 - T20 - T25 - T27 - T30 - T40*



LOKMA SETİ TORX 1/2 1/4 3/8 25 PARÇA T8-T60 / E4 - E22 TORX SOCKET SET 1/2 1/4 3/8 25 PIECES T8-T60 / E4 - E22

Art No: 1404-TX25



- > Bit ve lokma seti 1/4", 3/8", 1/2" I T profili (Torx için) I 25 adet
- > Tüm ekler krom vanadyum çeliğinden yapılmıştır
- > 12 E-profil girişi: SW E4, E5, E6, E7, E8, E10, E12, E14, E16, E18, E20 ve E22
- > 13 bit yuva T profili (Torx için): T8, T10, T15, T20, T25, T27, T30, T40, T45, T47, T50, T55 ve T60
- > Bit, T profilini (Torx için) iç torku ekler:
- > 1/4" sürücü: T8, T10, T15, T20, T25, T27, T30
- > 3/8" sürücüler: T40, T45, T47, T50, T55
- > 1/2" sürücü: T60
- > Bit, E profili harici torx ekler: 1/4" sürücü: E4, E5, E6, E7, E8
- > 3/8" sürücü: E10, E12, E14, E16, E18, E20
- > 1/2" sürücü: E22
- > Çıkış Profili: Altıgen soket
- > Tahrik: Dahili kare 1/4", 3/8", 1/2"
- > Brüt Ağırlık: 1100 g
- > Malzeme: Krom vanadyum çeliği

- > Bit and socket set 1/4", 3/8", 1/2" I T-profile (for Torx) I 25 pieces
- > All inserts made of chrome vanadium steel
- > 12 E-profile inserts: SW E4, E5, E6, E7, E8, E10, E12, E14, E16, E18, E20 and E22
- > 13 bit sockets T-profile (for Torx): T8, T10, T15, T20, T25, T27, T30, T40, T45, T47, T50, T55 and T60
- > Bit inserts T-profile (for Torx) inner torx:
- > 1/4" drive: T8, T10, T15, T20, T25, T27, T30
- > 3/8" drive: T40, T45, T47, T50, T55
- > 1/2" drive: T60
- > Bit inserts E-profile external torx: 1/4" drive: E4, E5, E6, E7, E8
- > 3/8" drive: E10, E12, E14, E16, E18, E20
- > 1/2" drive: E22
- > Output Profile: Hex Socket
- > Drive: Internal Square 1/4", 3/8", 1/2"
- > Gross Weight: 1100 g
- > Material: Chrome vanadium steel

LOKMA SETİ 1' 15 PARÇA (36-80)
SOCKET SET 15 PIECES 1' (36-80)

Art No: 1500-15111

Cıvataları sıkmak ya da gevşetmek için kullanılan lokma anahtarlar, ek kollar sayesinde uzatılabilir ve bu şekilde işlem yapılacak yere daha kolay uzanılmasını sağlar. Metal kutusunda teslim edilir. Setin içeriğinde şu parçalar bulunur;

- > Cırcır Kol
- > T kol
- > 8" uzatma kol
- > 10" uzatma kol
- > 10 adet 6 köşe lokma:
36 - 41 - 46 - 50 - 55 - 60 - 65 - 70 - 75 - 80 mm

The socket wrenches are used to tighten or loosen the bolts. They can be extended by means of the additional arms, and this makes it easier to reach the place of operation. Delivered in the metal box.

The set includes the following parts;

- > Ratchet
- > Sliding T bar
- > 8" extension bar
- > 10" extension bar
- > 10 hexagon sockets:
36 - 41 - 46 - 50 - 55 - 60 - 65 - 70 - 75 - 80 mm



LOKMA SETİ 3/4 20 PARÇA (19-50)
SOCKET SET 20 PIECES 3/4 (19-50)

Art No: 1500-1202



İçeriğinde şu parçaları bulunduran lokma setidir;

- > 16 Adet 6 köşe lokma:
19-21-22-23-24-26-27-30-32-34-36-38-41-46-48-50 mm
- > 1 adet cırcır kol 3/4 500 ml
- > 1 adet T kol 450 mm
- > 2 adet uzatma kol 100 ve 200 mm

The socket set that contains;

- > 16 hexagon sockets:
19-21-22-23-24-26-27-30-32-34-36-38-41-46-48-50 mm
- > 1 reversible ratchet 3/4 500 mm
- > 1 sliding T bar 450 mm
- > 2 extension bars 100 and 200 mm

LOKMA SET 1/4 - 3/8 - 1/2 192 PARÇA
SOCKET SET 192 PIECES 1/4 - 3/8 - 1/2

Art No: 1500-2243



192 parçadan oluşan lokma setidir.
İçeriğinde şu parçaları bulundurulur:

1/4" içerik:

- > Cırcır Kol
- > Uzatma T Kol
- > Uzatma Kol 50 mm
- > Uzatma Kol 100 mm
- > Mafsallı Kol
- > Tornavida Lokma 150 mm
- > 13 adet Anahtar Lokma: 4 - 4,5 - 5 - 5,5 - 6 - 7 - 8 - 9 - 10 - 11 - 12 - 13 - 14 mm
- > 7 adet Uzun Anahtar Lokma: 4 - 5 - 6 - 7 - 8 - 9 - 10 mm
- > 5 Adet Anahtar Lokma E-tipi E4 - E5 - E6 - E7 - E8
- > 1/4" bitsler için Bits Uç Tutucu
- > 6 Adet Anahtar Lokma Bits Uçlu Yıldız: PH0 - PH1 - PH2 - PZ0 - PZ1 - PZ2
- > 4 Adet Anahtar Lokma Bits Uçlu Düz 4 - 5.5 - 6.5 - 7 mm
- > 4 Adet Anahtar Lokma Allen 3 - 4 - 5 - 6 mm
- > 8 Adet Anahtar Lokma Torks T8 - T9 - T10 - T15 - T20 - T25 - T27 - T30
- > 8 adet Anahtar Lokma Delikli Torks T8 - T9 - T10 - T15 - T20 - T25 - T27 - T30

3/8" içerik:

- > Cırcır Kol
- > Uzatma kol 125 mm
- > Mafsallı Kol
- > Buji lokması 18 mm
- > 10 adet Anahtar Lokma: 10 - 11 - 12 - 13 - 14 - 15 - 16 - 17 - 18 - 19 mm
- > 6 Adet Anahtar Lokma Uzun 10 - 11 - 12 - 13 - 14 - 15 mm
- > 5 Adet Anahtar Lokma E-tipi E10 - E11 - E12 - E14 - E16
- > 8 mm Bitsler için Bits Uç Tutucu

1/2" içerik:

- > Cırcır Kol
- > Uzatma Kol 125 mm
- > Uzatma Kol 250 mm
- > T adaptör Uzatma Kollar için
- > 8 mm Bitsler için Bits Uç Tutucu
- > Mafsallı Kol
- > 2 adet Buji Lokması 16 - 21 mm
- > 17 adet Anahtar Lokma 10 - 11 - 12 - 13 - 14 - 15 - 16 - 17 - 18 - 19 - 20 - 21 - 22 - 24 - 27 - 30 - 32 mm
- > 5 Adet Anahtar Lokma Uzun 16 - 17 - 18 - 19 - 22 mm
- > 3 Adet Anahtar Lokma E-tipi E18 - E20 - E24

8 mm Bits Uçlar:

- > 3 Adet Düz Bits Uç 8 - 10 - 12 mm
- > 4 Adet Yıldız Bits Uç PH3 - PH4 - PZ3 - PZ4
- > 5 Adet Allen Bits Uç 7-8-10-12-14
- > 6 Adet Torks Bits Uç T40 - T45 - T50 - T55 - T60 - T70
- > 6 Adet Delikli Torks Bits Uç T40 - T45 - T50 - T55 - T60 - T70

1/4" için uygun Bits Uç:

- > 10 Adet Torks Bits Uç T5 - T6 - T7 - T10 - T15 - T20 - T25 - T27 - T30 - T40
- > 8 Adet Delikli Torks Bits Uç T7 - T10 - T15 - T20 - T25 - T27 - T30 - T40
- > 5 Adet Ribe Bits Uç M5-M6-M7-M8-M9
- > 3 Adet Spline bits M5-M6-M8
- > 8 Adet Delikli Bits Uç TS10 - TS15 - TS20 - TS25 - TS27 - TS30 - TS40 - TS45
- > 4 Adet Yıldız Bits Uç PH3-PH4-PZ3-PZ4
- > 2 Adet Allen Bit Uç H2-H2.5
- > 7 adet Allen anahtar 1 - 1.5 - 2 - 2.5 - 3 - 4 - 5 mm

It is the socket set that is composed of 192 pieces.
It includes the following parts:

1/4" drive:

- > 1x reversible ratchet
- > 1x sliding bar
- > 1x extension bar 50 mm
- > 1x extension bar 100 mm
- > 1x universal joint
- > 1x handle 150 mm
- > 13x sockets: 4-4,5-5-5,5-6-7-8-9-10-11-12-13-14 mm
- > 7x deep sockets 4-5-6-7-8-9-10 mm
- > 5x E-type sockets E 4-5-6-7-8
- > 1x bit holder für 1/4" bits
- > 6x philips bit sockets PH 0-1-2, PZ 0-1-2
- > 4x slotted bit sockets 4-5-6-5-7 mm
- > 4x int hex sockets 3-4-5-6 mm
- > 8x T-star bit sockets T8-9-10-15-20-25-27-30
- > 8x T-star bit sockets (tamperproof) T8-9-10-15-20-25-27-30

3/8" drive:

- > 1x reversible ratchet
- > 1x extension bar 125 mm
- > 1x universal joint
- > 1x glow plug socket 18 mm
- > 10x sockets 10-11-12-13-14-15-16-17-18-19 mm
- > 6x deep sockets 10-11-12-13-14-15 mm
- > 5x E-type sockets E10-11-12-14-16
- > 1x bit holder for 8 mm bits

1/2" drive:

- > 1x reversible ratchet
- > 1x extension bar 125 mm
- > 1x extension bar 250 mm
- > 1x sliding bar adapter for 1/2" extension bar
- > 1x bit holder for 8 mm bits
- > 1x universal joint
- > 2x glow plug sockets 16 - 21 mm
- > 17x sockets: 10-11-12-13-14-15-16-17-18-19-20-21-22-24-27-30-32 mm
- > 5x deep sockets 16-17-18-19-22 mm
- > 3x E-type sockets E18-E20-24

Bits with 8 mm drive:

- > 3x Schlitz-Bits 8-10-12 mm
- > 4x Kreuzschlitz-Bits PH3-PH4-PZ3-PZ4
- > 5x Innen-6-Kant-Bits 7-8-10-12-14
- > 6x T-Profil-Bits T40-T45-T50-T55-T60-T70
- > 6x T-Profil-Bits mit Bohrung T40-T45-T50-T55-T60-T70

Bits with 1/4" drive:

- > 10x T-star bits T5-T6-T7-T10-T15-T20-T25-T27-T30-T40
- > 8x T-star bits (tamperproof) T7-T10-T15-T20-T25-T27-T30-T40
- > 5x Ribe bits M5-M6-M7-M8-M9
- > 3x spline bits M5-M6-M8
- > 8x TS-star bits TS10-TS15-TS20-TS25-TS27-TS30-TS40-TS45
- > 4x philips bits PH3-PH4-PZ3-PZ4
- > 2x internal hexagon bits H2-H2.5
- > 7x allen key 1-1.5-2-2.5-3-4-5 mm

Art No

BİT UÇ ADAPTÖRÜ TUTMA BİLYELİ 12.5 MM (1/2") ALTI KÖŞE 8 MM (5/16") BIT ADAPTOR WITH RETAINING BALL / 12.5 MM (1/2") DRIVE / INTERNAL HEXAGON 8 MM (5/16")	1500-293
BİT UÇ ADAPTÖRÜ TUTMA BİLYELİ 10 MM (3/8") ALTI KÖŞE 8 MM (5/16") BIT ADAPTOR WITH RETAINING BALL / 10 MM (3/8") DRIVE / INTERNAL HEXAGON 8 MM (5/16")	1500-292
UZATMA ÇUBUĞU 12.5 MM (1/2") 125 MM "WOBBLE" EXTENSION BAR / 12.5 MM (1/2") / 125 MM	1500-234
UZATMA ÇUBUĞU 12.5 MM (1/2") 250 MM "WOBBLE" EXTENSION BAR / 12.5 MM (1/2") / 250 MM	1500-235
UZATMA ÇUBUKLARI İÇİN KAYAR ADAPTÖR DIŞ KARE 12.5 MM (1/2") SLIDING ADAPTOR FOR EXTENSION BARS / EXTERNAL SQUARE 12.5 MM (1/2")	1500-289
UZATMA ÇUBUĞU 6.3 MM (1/4") 50 MM "WOBBLE" EXTENSION BAR / 6.3 MM (1/4") / 50 MM	1500-2232
UZATMA ÇUBUĞU 6.3 MM (1/4") 100 MM EXTENSION BAR / 6.3 MM (1/4") / 100 MM	1500-2335
UZATMA ÇUBUĞU 10 MM (3/8") 125 MM "WOBBLE" EXTENSION BAR / 10 MM (3/8") / 125 MM	1500-246
MAFSALLI KOL 6.3 MM (1/4") UNIVERSAL JOINT / 6.3 MM (1/4")	1500-250
MAFSALLI KOL 12.5 MM (1/2") UNIVERSAL JOINT / 12.5 MM (1/2")	1500-251
MAFSALLI KOL 10 MM (3/8") UNIVERSAL JOINT / 10 MM (3/8")	1500-299
SÜRGÜLÜ KOL DIŞ KARE 6.3 MM (1/4") SLIDING HANDLE / EXTERNAL SQUARE 6.3 MM (1/4")	1500-276
CIRCİR KOL 1/4 RATCHET ARM 1/4	1500-318
CIRCİR KOL 3/8 RATCHET ARM 3/8	1500-319
CIRCİR KOL 1/2 RATCHET ARM 1/2	1500-320

Art No

LOKMA ALTI KÖŞE 12.5 MM (1/2") 10 MM SOCKET, HEXAGON 12.5 MM (1/2") DRIVE 10 MM	1500-2910
LOKMA ALTI KÖŞE 12.5 MM (1/2") 11 MM SOCKET, HEXAGON 12.5 MM (1/2") DRIVE 11 MM	1500-2911
LOKMA ALTI KÖŞE 12.5 MM (1/2") 12 MM SOCKET, HEXAGON 12.5 MM (1/2") DRIVE 12 MM	1500-2912
LOKMA ALTI KÖŞE 12.5 MM (1/2") 13 MM SOCKET, HEXAGON 12.5 MM (1/2") DRIVE 13 MM	1500-2913
LOKMA ALTI KÖŞE 12.5 MM (1/2") 14 MM SOCKET, HEXAGON 12.5 MM (1/2") DRIVE 14 MM	1500-2914
LOKMA ALTI KÖŞE 12.5 MM (1/2") 15 MM SOCKET, HEXAGON 12.5 MM (1/2") DRIVE 15 MM	1500-2915
LOKMA ALTI KÖŞE 12.5 MM (1/2") 16 MM SOCKET, HEXAGON 12.5 MM (1/2") DRIVE 16 MM	1500-2916
LOKMA ALTI KÖŞE 12.5 MM (1/2") 17 MM SOCKET, HEXAGON 12.5 MM (1/2") DRIVE 17 MM	1500-2917
LOKMA ALTI KÖŞE 12.5 MM (1/2") 18 MM SOCKET, HEXAGON 12.5 MM (1/2") DRIVE 18 MM	1500-2918
LOKMA ALTI KÖŞE 12.5 MM (1/2") 19 MM SOCKET, HEXAGON 12.5 MM (1/2") DRIVE 19 MM	1500-2919
LOKMA ALTI KÖŞE 12.5 MM (1/2") 20 MM SOCKET, HEXAGON 12.5 MM (1/2") DRIVE 20 MM	1500-2920
LOKMA ALTI KÖŞE 12.5 MM (1/2") 21 MM SOCKET, HEXAGON 12.5 MM (1/2") DRIVE 21 MM	1500-2921
LOKMA ALTI KÖŞE 12.5 MM (1/2") 22 MM SOCKET, HEXAGON 12.5 MM (1/2") DRIVE 22 MM	1500-2922
LOKMA ALTI KÖŞE 12.5 MM (1/2") 24 MM SOCKET, HEXAGON 12.5 MM (1/2") DRIVE 24 MM	1500-2924
LOKMA ALTI KÖŞE 12.5 MM (1/2") 27 MM SOCKET, HEXAGON 12.5 MM (1/2") DRIVE 27 MM	1500-2927

	Art No
LOKMA ALTI KÖŞE 12.5 MM (1/2") 30 MM SOCKET, HEXAGON / 12.5 MM (1/2") DRIVE / 30 MM	1500-2930
LOKMA ALTI KÖŞE 12.5 MM (1/2") 32 MM SOCKET, HEXAGON / 12.5 MM (1/2") DRIVE / 32 MM	1500-2932
LOKMA ALTI KÖŞE DERİN 12.5 MM (1/2") 16 MM SOCKET, HEXAGON, DEEP / 12.5 MM (1/2") DRIVE / 16 MM	1500-10556
LOKMA ALTI KÖŞE DERİN 12.5 MM (1/2") 17 MM SOCKET, HEXAGON, DEEP / 12.5 MM (1/2") DRIVE / 17 MM	1500-10557
LOKMA ALTI KÖŞE DERİN 12.5 MM (1/2") 18 MM SOCKET, HEXAGON, DEEP / 12.5 MM (1/2") DRIVE / 18 MM	1500-10558
LOKMA ALTI KÖŞE DERİN 12.5 MM (1/2") 19 MM SOCKET, HEXAGON, DEEP / 12.5 MM (1/2") DRIVE / 19 MM	1500-10559
LOKMA ALTI KÖŞE DERİN 12.5 MM (1/2") 22 MM SOCKET, HEXAGON, DEEP / 12.5 MM (1/2") DRIVE / 22 MM	1500-10562
LOKMA E-TİPİ 12.5 MM (1/2") E20 SOCKET, E-TYPE / 12.5 MM (1/2") DRIVE / E20	1500-6420
LOKMA E-TİPİ 12.5 MM (1/2") E24 SOCKET, E-TYPE / 12.5 MM (1/2") DRIVE / E24	1500-6424
LOKMA ALTI KÖŞE 10 MM (3/8") 10 MM SOCKET, HEXAGON / 10 MM (3/8") DRIVE / 10 MM	1500-10610
LOKMA ALTI KÖŞE 10 MM (3/8") 11 MM SOCKET, HEXAGON / 10 MM (3/8") DRIVE / 11 MM	1500-10611
LOKMA ALTI KÖŞE 10 MM (3/8") 12 MM SOCKET, HEXAGON / 10 MM (3/8") DRIVE / 12 MM	1500-10612
LOKMA ALTI KÖŞE 10 MM (3/8") 13 MM SOCKET, HEXAGON / 10 MM (3/8") DRIVE / 13 MM	1500-10613
LOKMA ALTI KÖŞE 10 MM (3/8") 14 MM SOCKET, HEXAGON / 10 MM (3/8") DRIVE / 14 MM	1500-10614
LOKMA ALTI KÖŞE 10 MM (3/8") 15 MM SOCKET, HEXAGON / 10 MM (3/8") DRIVE / 15 MM	1500-10615

LOKMA ALTI KÖŞE 10 MM (3/8") 16 MM SOCKET, HEXAGON / 10 MM (3/8") DRIVE / 16 MM	1500-10616
LOKMA ALTI KÖŞE 10 MM (3/8") 17 MM SOCKET, HEXAGON / 10 MM (3/8") DRIVE / 17 MM	1500-10617
LOKMA ALTI KÖŞE 10 MM (3/8") 18 MM SOCKET, HEXAGON / 10 MM (3/8") DRIVE / 18 MM	1500-10618
LOKMA ALTI KÖŞE 10 MM (3/8") 19 MM SOCKET, HEXAGON / 10 MM (3/8") DRIVE / 19 MM	1500-10619
LOKMA ALTI KÖŞE DERİN 10 MM (3/8") 10 MM SOCKET, HEXAGON, DEEP / 10 MM (3/8") DRIVE / 10 MM	1500-10530
LOKMA ALTI KÖŞE DERİN 10 MM (3/8") 11 MM SOCKET, HEXAGON, DEEP / 10 MM (3/8") DRIVE / 11 MM	1500-10531
LOKMA ALTI KÖŞE DERİN 10 MM (3/8") 12 MM SOCKET, HEXAGON, DEEP / 10 MM (3/8") DRIVE / 12 MM	1500-10532
LOKMA ALTI KÖŞE DERİN 10 MM (3/8") 13 MM SOCKET, HEXAGON, DEEP / 10 MM (3/8") DRIVE / 13 MM	1500-10533
LOKMA ALTI KÖŞE DERİN 10 MM (3/8") 14 MM SOCKET, HEXAGON, DEEP / 10 MM (3/8") DRIVE / 14 MM	1500-10534
LOKMA ALTI KÖŞE DERİN 10 MM (3/8") 15 MM SOCKET, HEXAGON, DEEP / 10 MM (3/8") DRIVE / 15 MM	1500-10535
LOKMA E-TİPİ 10 MM (3/8") E10 SOCKET, E-TYPE / 10 MM (3/8") DRIVE / E10	1500-6410
LOKMA E-TİPİ 10 MM (3/8") E11 SOCKET, E-TYPE / 10 MM (3/8") DRIVE / E11	1500-6411
LOKMA E-TİPİ 10 MM (3/8") E12 SOCKET, E-TYPE / 10 MM (3/8") DRIVE / E12	1500-6412
LOKMA E-TİPİ 10 MM (3/8") E14 SOCKET, E-TYPE / 10 MM (3/8") DRIVE / E14	1500-6414
LOKMA E-TİPİ 10 MM (3/8") E16 SOCKET, E-TYPE / 10 MM (3/8") DRIVE / E16	1500-6416

	Art No
BUJİ LOKMA ALTI KÖŞE 12.5 MM (1/2") 16 MM SPARK PLUG SOCKET, HEXAGON 12.5 MM 1/2 16 MM	1500-2472
BUJİ LOKMA ALTI KÖŞE 10 MM (3/8") 18 MM SPARK PLUG SOCKET, HEXAGON 10 MM (3/8") DRIVE 18 MM	1500-2464
BUJİ LOKMA ALTI KÖŞE 12.5 MM (1/2") 21 MM SPARK PLUG SOCKET HEXAGON 12.5 MM 1/2 21 MM	1500-2470
LOKMA ALTI KÖŞE 6.3 MM (1/4") 4 MM SOCKET, HEXAGON 6.3 MM (1/4") DRIVE 4 MM	1500-2474
LOKMA ALTI KÖŞE 6.3 MM (1/4") 4.5 MM SOCKET, HEXAGON 6.3 MM (1/4") DRIVE 4.5 MM	1500-2475
LOKMA ALTI KÖŞE 6.3 MM (1/4") 5 MM SOCKET, HEXAGON 6.3 MM (1/4") DRIVE 5 MM	1500-2476
LOKMA ALTI KÖŞE 6.3 MM (1/4") 5.5 MM SOCKET, HEXAGON 6.3 MM (1/4") DRIVE 5.5 MM	1500-2477
LOKMA ALTI KÖŞE 6.3 MM (1/4") 6 MM SOCKET, HEXAGON 6.3 MM (1/4") DRIVE 6 MM	1500-2478
LOKMA ALTI KÖŞE 6.3 MM (1/4") 7 MM SOCKET, HEXAGON 6.3 MM (1/4") DRIVE 7 MM	1500-2479
LOKMA ALTI KÖŞE 6.3 MM (1/4") 8 MM SOCKET, HEXAGON 6.3 MM (1/4") DRIVE 8 MM	1500-2480
LOKMA ALTI KÖŞE 6.3 MM (1/4") 9 MM SOCKET, HEXAGON 6.3 MM (1/4") DRIVE 9 MM	1500-2481
LOKMA ALTI KÖŞE 6.3 MM (1/4") 10 MM SOCKET, HEXAGON 6.3 MM (1/4") DRIVE 10 MM	1500-2482
LOKMA ALTI KÖŞE 6.3 MM (1/4") 11 MM SOCKET, HEXAGON 6.3 MM (1/4") DRIVE 11 MM	1500-2483
LOKMA ALTI KÖŞE 6.3 MM (1/4") 12 MM SOCKET, HEXAGON 6.3 MM (1/4") DRIVE 12 MM	1500-2484
LOKMA ALTI KÖŞE 6.3 MM (1/4") 13 MM SOCKET, HEXAGON 6.3 MM (1/4") DRIVE 13 MM	1500-2485

LOKMA ALTI KÖŞE 6.3 MM (1/4") 14 MM SOCKET, HEXAGON 6.3 MM (1/4") DRIVE 14 MM	1500-2486
LOKMA ALTI KÖŞE DERİN 6.3 MM (1/4") 4 MM SOCKET, HEXAGON, DEEP 6.3 MM (1/4") DRIVE 4 MM	1500-10504
LOKMA ALTI KÖŞE DERİN 6.3 MM (1/4") 5 MM SOCKET, HEXAGON, DEEP 6.3 MM (1/4") DRIVE 5 MM	1500-10505
LOKMA ALTI KÖŞE DERİN 6.3 MM (1/4") 6 MM SOCKET, HEXAGON, DEEP 6.3 MM (1/4") DRIVE 6 MM	1500-10506
LOKMA ALTI KÖŞE DERİN 6.3 MM (1/4") 7 MM SOCKET, HEXAGON, DEEP 6.3 MM (1/4") DRIVE 7 MM	1500-10507
LOKMA ALTI KÖŞE DERİN 6.3 MM (1/4") 8 MM SOCKET, HEXAGON, DEEP 6.3 MM (1/4") DRIVE 8 MM	1500-10508
LOKMA ALTI KÖŞE DERİN 6.3 MM (1/4") 9 MM SOCKET, HEXAGON, DEEP 6.3 MM (1/4") DRIVE 9 MM	1500-10509
LOKMA ALTI KÖŞE DERİN 6.3 MM (1/4") 10 MM SOCKET, HEXAGON, DEEP 6.3 MM (1/4") DRIVE 10 MM	1500-10510
LOKMA E-TİPİ 6.3 MM (1/4") E4 SOCKET, E-TYPE 6.3 MM (1/4") DRIVE E4	1500-6404
LOKMA E-TİPİ 6.3 MM (1/4") E5 SOCKET, E-TYPE 6.3 MM (1/4") DRIVE E5	1500-6405
LOKMA E-TİPİ 6.3 MM (1/4") TAHRİK E6 SOCKET, E-TYPE 6.3 MM (1/4") DRIVE, E6	1500-6406
LOKMA E-TİPİ 6.3 MM (1/4") E7 SOCKET, E-TYPE 6.3 MM (1/4") DRIVE E7	1500-6407
LOKMA E-TİPİ 6.3 MM (1/4") E8 SOCKET, E-TYPE 6.3 MM (1/4") DRIVE E8	1500-6408
BİT UÇ LOKMA 6.3 MM (1/4") YUVA SL 4 MM BIT SOCKET 6.3 MM (1/4") DRIVE SLOT SL 4 MM	1500-2493
BİT UÇ LOKMA 6.3 MM (1/4") YUVA SL 5.5 MM BIT SOCKET 6.3 MM (1/4") DRIVE SLOT SL 5.5 MM	1500-2494

	Art No
BİT UÇ LOKMA 6.3 MM (1/4") YUVA SL 6.5 MM <i>BIT SOCKET 6.3 MM (1/4") DRIVE SLOT SL 6.5 MM</i>	1500-2495
BİT UÇ LOKMA 6.3 MM (1/4") YUVA SL 7 MM <i>BIT SOCKET 6.3 MM (1/4") DRIVE SLOT SL 7 MM</i>	1500-2496
BİT UÇ LOKMA 6.3 MM (1/4") ÇAPRAZ YUVA PH0 <i>BIT SOCKET 6.3 MM (1/4") DRIVE CROSS SLOT PH0</i>	1500-2504
BİT UÇ LOKMA 6.3 MM (1/4") ÇAPRAZ YUVA PH1 <i>BIT SOCKET 6.3 MM (1/4") DRIVE CROSS SLOT PH1</i>	1500-2487
BİT UÇ LOKMA 6.3 MM (1/4") ÇAPRAZ YUVA PH2 <i>BIT SOCKET 6.3 MM (1/4") DRIVE CROSS SLOT PH2</i>	1500-2488
BİT UÇ LOKMA 6.3 MM (1/4") ÇAPRAZ YUVA PZ0 <i>BIT SOCKET 6.3 MM (1/4") DRIVE CROSS SLOT PZ0</i>	1500-2505
BİT UÇ LOKMA 6.3 MM (1/4") ÇAPRAZ YUVA PZ1 <i>BIT SOCKET 6.3 MM (1/4") DRIVE CROSS SLOT PZ1</i>	1500-2490
BİT UÇ LOKMA 6.3 MM (1/4") ÇAPRAZ YUVA PZ2 <i>BIT SOCKET 6.3 MM (1/4") DRIVE CROSS SLOT PZ2</i>	1500-2491
BİT UÇ LOKMA 6.3 MM (1/4") ALTI KÖŞE 3 MM <i>BIT SOCKET 6.3 MM (1/4") DRIVE INTERNAL HEXAGON 3 MM</i>	1500-2497
BİT UÇ LOKMA 6.3 MM (1/4") ALTI KÖŞE 4 MM <i>BIT SOCKET 6.3 MM (1/4") DRIVE INTERNAL HEXAGON 4 MM</i>	1500-2498
BİT UÇ LOKMA 6.3 MM (1/4") ALTI KÖŞE 5 MM <i>BIT SOCKET 6.3 MM (1/4") DRIVE INTERNAL HEXAGON 5 MM</i>	1500-2499
BİT UÇ LOKMA 6.3 MM (1/4") ALTI KÖŞE 6 MM <i>BIT SOCKET 6.3 MM (1/4") DRIVE INTERNAL HEXAGON 6 MM</i>	1500-2500
BİT UÇ LOKMA 6.3 MM (1/4") T-STAR (TORX İÇİN) T8 <i>BIT SOCKET 6.3 MM (1/4") DRIVE T-STAR (FOR TORX) T8</i>	1500-2589
BİT UÇ LOKMA 6.3 MM (1/4") T-STAR (TORX İÇİN) T9 <i>BIT SOCKET 6.3 MM (1/4") DRIVE T-STAR (FOR TORX) T9</i>	1500-2588
BİT UÇ LOKMA 6.3 MM (1/4") T-STAR (TORX İÇİN) T10 <i>BIT SOCKET 6.3 MM (1/4") DRIVE T-STAR (FOR TORX) T10</i>	1500-2590

BİT UÇ LOKMA 6.3 MM (1/4") T-STAR (TORX İÇİN) T15 BIT SOCKET 6.3 MM (1/4") DRIVE T-STAR (FOR TORX) T15	1500-2591
BİT UÇ LOKMA 6.3 MM (1/4") T-STAR (TORX İÇİN) T20 BIT SOCKET 6.3 MM (1/4") DRIVE T-STAR (FOR TORX) T20	1500-2592
BİT UÇ LOKMA 6.3 MM (1/4") T-STAR (TORX İÇİN) T25 BIT SOCKET 6.3 MM (1/4") DRIVE T-STAR (FOR TORX) T25	1500-2593
BİT UÇ LOKMA 6.3 MM (1/4") T-STAR (TORX İÇİN) T27 BIT SOCKET 6.3 MM (1/4") DRIVE T-STAR (FOR TORX) T27	1500-2594
BİT UÇ LOKMA 6.3 MM (1/4") T-STAR (TORX İÇİN) T30 BIT SOCKET 6.3 MM (1/4") DRIVE T-STAR (FOR TORX) T30	1500-2595
BİT UÇ LOKMA 6.3 MM (1/4") T-STAR KURCALAMAYA KARŞI KORUMALI (TORX İÇİN) T8 BIT SOCKET 6.3 MM (1/4") DRIVE T-STAR TAMPERPROOF (FOR TORX) T8	1500-2356
BİT UÇ LOKMA 6.3 MM (1/4") T-STAR KURCALAMAYA KARŞI KORUMALI (TORX İÇİN) T9 BIT SOCKET 6.3 MM (1/4") DRIVE T-STAR TAMPERPROOF (FOR TORX) T9	1500-2364
BİT UÇ LOKMA 6.3 MM (1/4") T-STAR KURCALAMAYA KARŞI KORUMALI (TORX İÇİN) T10 BIT SOCKET 6.3 MM (1/4") DRIVE T-STAR TAMPERPROOF (FOR TORX) T10	1500-2357
BİT UÇ LOKMA 6.3 MM (1/4") T-STAR KURCALAMAYA KARŞI KORUMALI (TORX İÇİN) T15 BIT SOCKET 6.3 MM (1/4") DRIVE T-STAR TAMPERPROOF (FOR TORX) T15	1500-2358
BİT UÇ LOKMA 6.3 MM (1/4") T-STAR KURCALAMAYA KARŞI KORUMALI (TORX İÇİN) T20 BIT SOCKET 6.3 MM (1/4") DRIVE T-STAR TAMPERPROOF (FOR TORX) T20	1500-2359
BİT UÇ LOKMA 6.3 MM (1/4") T-STAR KURCALAMAYA KARŞI KORUMALI (TORX İÇİN) T25 BIT SOCKET 6.3 MM (1/4") DRIVE T-STAR TAMPERPROOF (FOR TORX) T25	1500-2360
BİT UÇ LOKMA 6.3 MM (1/4") T-STAR KURCALAMAYA KARŞI KORUMALI (TORX İÇİN) T27 BIT SOCKET 6.3 MM (1/4") DRIVE T-STAR TAMPERPROOF (FOR TORX) T27	1500-2361
BİT UÇ LOKMA 6.3 MM (1/4") T-STAR KURCALAMAYA KARŞI KORUMALI (TORX İÇİN) T30 BIT SOCKET 6.3 MM (1/4") DRIVE T-STAR TAMPERPROOF (FOR TORX) T30	1500-2362
BİT UÇ 8 MM (5/16") YUVA SL 8 MM BIT 8 MM (5/16") DRIVE SLOT SL 8 MM	1500-4380
BİT UÇ 8 MM (5/16") YUVA SL 10 MM BIT 8 MM (5/16") DRIVE SLOT SL 10 MM	1500-4381

BİT UÇ 8 MM (5/16") YUVA SL 12 MM BIT 8 MM (5/16") DRIVE SLOT SL 12 MM	1500-4382
BİT UÇ 8 MM (5/16") ÇAPRAZ YUVA PH3 BIT 8 MM (5/16") DRIVE CROSS SLOT PH3	1500-4383
BİT UÇ 8 MM (5/16") ÇAPRAZ YUVA PH4 BIT 8 MM (5/16") DRIVE CROSS SLOT PH4	1500-4384
BİT UÇ 8 MM (5/16") ÇAPRAZ YUVA PZ3 BIT 8 MM (5/16") DRIVE CROSS SLOT PZ3	1500-4385
BİT UÇ 8 MM (5/16") ÇAPRAZ YUVA PZ4 BIT 8 MM (5/16") DRIVE CROSS SLOT PZ4	1500-4386
BİT UÇ 8 MM (5/16") ALTI KÖŞE 7 MM BIT 8 MM (5/16") DRIVE INTERNAL HEXAGON 7 MM	1500-4387
BİT UÇ 8 MM (5/16") ALTI KÖŞE 8 MM BIT 8 MM (5/16") DRIVE INTERNAL HEXAGON 8 MM	1500-4388
BİT UÇ 8 MM (5/16") ALTI KÖŞE 10 MM BIT 8 MM (5/16") DRIVE INTERNAL HEXAGON 10 MM	1500-4389
BİT UÇ 8 MM (5/16") ALTI KÖŞE 12 MM BIT 8 MM (5/16") DRIVE INTERNAL HEXAGON 12 MM	1500-4390
BİT UÇ 8 MM (5/16") ALTI KÖŞE 14 MM BIT 8 MM (5/16") DRIVE INTERNAL HEXAGON 14 MM	1500-4391
BİT UÇ 8 MM (5/16") T-STAR KURCALAMAYA DAYANIKLI (TORX İÇİN) T40 BIT 8 MM (5/16") DRIVE T-STAR TAMPERPROOF (FOR TORX) T40	1500-4440
BİT UÇ UZUNLUK 30 MM 8 MM (5/16") T-STAR KURCALAMAYA DAYANIKLI (TORX İÇİN) T45 BIT LENGTH 30 MM 8 MM (5/16") DRIVE T-STAR TAMPERPROOF (FOR TORX) T45	1500-4445
BİT UÇ UZUNLUK 30 MM 8 MM (5/16") T-STAR KURCALAMAYA KARŞI KORUMALI (TORX İÇİN) T50 BIT LENGTH 30 MM 8 MM (5/16") DRIVE T-STAR TAMPERPROOF (FOR TORX) T50	1500-4450
BİT UÇ UZUNLUK 30 MM 8 MM (5/16") T-STAR KURCALAMAYA KARŞI KORUMALI (TORX İÇİN) T55 BIT LENGTH 30 MM 8 MM (5/16") DRIVE T-STAR TAMPERPROOF (FOR TORX) T55	1500-4455
BİT UÇ UZUNLUK 30 MM 8 MM (5/16") T-STAR KURCALAMAYA DAYANIKLI (TORX İÇİN) T60 BIT LENGTH 30 MM 8 MM (5/16") DRIVE T-STAR TAMPERPROOF (FOR TORX) T60	1500-4460

BİT UÇ 8 MM (5/16") T-STAR KURCALAMAYA KARŞI KORUMALI (TORX İÇİN) T70 <i>BIT 8 MM (5/16") DRIVE T-STAR TAMPERPROOF (FOR TORX) T70</i>	1500-4458
BİT UÇ 8 MM (5/16") T-STAR (TORX İÇİN) T40 <i>BIT 8 MM (5/16") DRIVE T-STAR (FOR TORX) T40</i>	1500-8164
BİT UÇ 8 MM (5/16") T-STAR (TORX İÇİN) T45 <i>BIT 8 MM (5/16") DRIVE T-STAR (FOR TORX) T45</i>	1500-8165
BİT UÇ 8 MM (5/16") T-STAR (TORX İÇİN) T50 <i>BIT 8 MM (5/16") DRIVE T-STAR (FOR TORX) T50</i>	1500-8166
BİT UÇ 8 MM (5/16") T-STAR (TORX İÇİN) T55 <i>BIT 8 MM (5/16") DRIVE T-STAR (FOR TORX) T55</i>	1500-8168
BİT UÇ 8 MM (5/16") T-STAR (TORX İÇİN) T60 <i>BIT 8 MM (5/16") DRIVE T-STAR (FOR TORX) T60</i>	1500-4456
BİT UÇ 8 MM (5/16") T-STAR (TORX İÇİN) T70 <i>BIT 8 MM (5/16") DRIVE T-STAR (FOR TORX) T70</i>	1500-4457
BİT UÇ 6.3 MM (1/4") ÇAPRAZ YUVA PH1 <i>BIT 6.3 MM (1/4") DRIVE CROSS SLOT PH1</i>	1500-8185
BİT UÇ 6.3 MM (1/4") ÇAPRAZ YUVA PH2 <i>BIT 6.3 MM (1/4") DRIVE CROSS SLOT PH2</i>	1500-8186
BİT UÇ 6.3 MM (1/4") ÇAPRAZ YUVA PZ1 <i>BIT 6.3 MM (1/4") DRIVE CROSS SLOT PZ1</i>	1500-8170
BİT UÇ 6.3 MM (1/4") ÇAPRAZ YUVA PZ2 <i>BIT 6.3 MM (1/4") DRIVE CROSS SLOT PZ2</i>	1500-8172
BİT UÇ 6.3 MM (1/4") T-STAR (TORX İÇİN) T10 <i>BIT 6.3 MM (1/4") DRIVE T-STAR (FOR TORX) T10</i>	1500-8190
BİT UÇ 6.3 MM (1/4") T-STAR (TORX İÇİN) T15 <i>BIT 6.3 MM (1/4") DRIVE T-STAR (FOR TORX) T15</i>	1500-8191
BİT UÇ 6.3 MM (1/4") T-STAR (TORX İÇİN) T20 <i>BIT 6.3 MM (1/4") DRIVE T-STAR (FOR TORX) T20</i>	1500-8192
BİT UÇ 6.3 MM (1/4") T-STAR (TORX İÇİN) T25 <i>BIT 6.3 MM (1/4") DRIVE T-STAR (FOR TORX) T25</i>	1500-8193

	Art No
BİT UÇ 6.3 MM (1/4") T-STAR (TORX İÇİN) T27 BIT 6.3 MM (1/4") DRIVE T-STAR (FOR TORX) T27	1500-8194
BİT UÇ 6.3 MM (1/4") T-STAR (TORX İÇİN) T30 BIT 6.3 MM (1/4") DRIVE T-STAR (FOR TORX) T30	1500-8195
BİT UÇ 6.3 MM (1/4") T-STAR (TORX İÇİN) T40 BIT 6.3 MM (1/4") DRIVE T-STAR (FOR TORX) T40	1500-8196
BİT UÇ 6.3 MM (1/4") T-STAR KURCALAMAYA KARŞI KORUMALI (TORX İÇİN) T7 BIT 6.3 MM (1/4") DRIVE T-STAR TAMPERPROOF (FOR TORX) T7	1500-2436
BİT UÇ UZUNLUK 25 MM 6.3 MM (1/4") T-STAR KURCALAMAYA KARŞI KORUMALI (TORX İÇİN) T10 BIT LENGTH 25 MM 6.3 MM (1/4") DRIVE T-STAR TAMPERPROOF (FOR TORX) T10	1500-2439
BİT UÇ 6.3 MM (1/4") T-STAR KURCALAMAYA KARŞI KORUMALI (TORX İÇİN) T15 BIT 6.3 MM (1/4") DRIVE T-STAR TAMPERPROOF (FOR TORX) T15	1500-2440
BİT UÇ UZUNLUK 25 MM 6.3 MM (1/4") T-STAR KURCALAMAYA KARŞI KORUMALI (TORX İÇİN) T20 BIT LENGTH 25 MM 6.3 MM (1/4") DRIVE T-STAR TAMPERPROOF (FOR TORX) T20	1500-2441
BİT UÇ UZUNLUK 25 MM 6.3 MM (1/4") T-STAR KURCALAMAYA KARŞI KORUMALI (TORX İÇİN) T25 BIT LENGTH 25 MM 6.3 MM (1/4") DRIVE T-STAR TAMPERPROOF (FOR TORX) T25	1500-2442
BİT UÇ UZUNLUK 25 MM 6.3 MM (1/4") T-STAR KURCALAMAYA KARŞI KORUMALI (TORX İÇİN) T27 BIT LENGTH 25 MM 6.3 MM (1/4") DRIVE T-STAR TAMPERPROOF (FOR TORX) T27	1500-2443
BİT UÇ 6.3 MM (1/4") T-STAR KURCALAMAYA KARŞI KORUMALI (TORX İÇİN) T30 BIT 6.3 MM (1/4") DRIVE T-STAR TAMPERPROOF (FOR TORX) T30	1500-2444
BİT UÇ 6.3 MM (1/4") T-STAR KURCALAMAYA KARŞI KORUMALI (TORX İÇİN) T40 BIT 6.3 MM (1/4") DRIVE T-STAR TAMPERPROOF (FOR TORX) T40	1500-2445
EĞİRİCİ KOLU DIŞ KARE 6.3 MM (1/4") 150 MM SPINNER HANDLE EXTERNAL SQUARE 6.3 MM (1/4") 150 MM	1500-216
LOKMA E-TİPİ 10 MM (3/8") E18 SOCKET, E-TYPE 10 MM (3/8") DRIVE E18	1500-6417
TUTMA BİLYELİ BİT UÇ ADAPTÖRÜ 6.3 MM (1/4") ALTI KÖŞE 6.3 MM (1/4") BIT ADAPTOR WITH RETAINING BALL 6.3 MM (1/4") DRIVE INTERNAL HEXAGON 6.3 MM (1/4")	1500-8213
BİT SOKETİ 6.3 MM (1/4") TAHRİK DAHİLİ ALTİGEN 2 MM BIT SOCKET 6.3 MM (1/4") DRIVE INTERNAL HEXAGON 2 MM	1500-5153

BİT SOKETİ 6.3 MM (1/4") TAHRİK DAHİLİ ALTİGEN 2.5 MM BIT SOCKET 6.3 MM (1/4") DRIVE INTERNAL HEXAGON 2.5 MM	1500-5154
ALLEN AHAHTAR 7 PARÇA L TİPİ ANAHTAR İÇ ALTİGEN / BİLYALI BAŞLI İÇ ALTİGEN 1 - 5 MM SET 7 PCS L-TYPE WRENCH INTERNAL HEXAGON / INTERNAL HEXAGON WITH BALL HEAD 1-5 MM SET	1500-77901
BİT UÇ 6.3 MM (1/4") TAHRİK KAMA (XZN İÇİN) M5 BIT 6.3 MM (1/4") DRIVE SPLINE (FOR XZN) M5	1500-6314XM5
BİT UÇ 6.3 MM (1/4") TAHRİK KAMA (XZN İÇİN) M6 BIT 6.3 MM (1/4") DRIVE SPLINE (FOR XZN) M6	1500-6314XM6
BİT UÇ 6.3 MM (1/4") TAHRİK KAMA (XZN İÇİN) M8 BIT 6.3 MM (1/4") DRIVE SPLINE (FOR XZN) M8	1500-6314XM8
BİT UÇ 6.3 MM (1/4") TAHRİK KAMA (RİBE İÇİN) M5 BIT 6.3 MM (1/4") DRIVE SPLINE (FOR RİBE) M5	1500-6314R5
BİT UÇ 6.3 MM (1/4") TAHRİK KAMA (RİBE İÇİN) M6 BIT 6.3 MM (1/4") DRIVE SPLINE (FOR RİBE) M6	1500-6314R6
BİT UÇ 6.3 MM (1/4") TAHRİK KAMA (RİBE İÇİN) M7 BIT 6.3 MM (1/4") DRIVE SPLINE (FOR RİBE) M7	1500-6314R7
BİT UÇ 6.3 MM (1/4") TAHRİK KAMA (RİBE İÇİN) M8 BIT 6.3 MM (1/4") DRIVE SPLINE (FOR RİBE) M8	1500-6314R8
BİT UÇ 6.3 MM (1/4") TAHRİK KAMA (RİBE İÇİN) M9 BIT 6.3 MM (1/4") DRIVE SPLINE (FOR RİBE) M9	1500-6314R59
BİT SOKETİ 6.3 MM (1/4") SÜRÜCÜ T-STAR KURCALAMAYA KARŞI KORUMALI (TORX İÇİN) TS10 BIT SOCKET 6.3 MM (1/4") DRIVE T-STAR TAMPERPROOF (FOR TORX) TS10	1500-5184-TS10
BİT SOKETİ 6.3 MM (1/4") SÜRÜCÜ T-STAR KURCALAMAYA KARŞI KORUMALI (TORX İÇİN) TS15 BIT SOCKET 6.3 MM (1/4") DRIVE T-STAR TAMPERPROOF (FOR TORX) TS15	1500-5184-TS15
BİT SOKETİ 6.3 MM (1/4") SÜRÜCÜ T-STAR KURCALAMAYA KARŞI KORUMALI (TORX İÇİN) TS20 BIT SOCKET 6.3 MM (1/4") DRIVE T-STAR TAMPERPROOF (FOR TORX) TS20	1500-5184-TS20
BİT SOKETİ 6.3 MM (1/4") SÜRÜCÜ T-STAR KURCALAMAYA DAYANIKLI (TORX İÇİN) TS25 BIT SOCKET 6.3 MM (1/4") DRIVE T-STAR TAMPERPROOF (FOR TORX) TS25	1500-5184-TS25
BİT SOKETİ 6.3 MM (1/4") SÜRÜCÜ T-STAR KURCALAMAYA KARŞI KORUMALI (TORX İÇİN) TS27 BIT SOCKET 6.3 MM (1/4") DRIVE T-STAR TAMPERPROOF (FOR TORX) TS27	1500-5184-TS27

BİT SOKETİ 6.3 MM (1/4") SÜRÜCÜ T-STAR KURCALAMAYA KARŞI KORUMALI (TORX İÇİN) TS30 1500-5184-TS30
BIT SOCKET / 6.3 MM (1/4") DRIVE / T-STAR TAMPERPROOF (FOR TORX) TS30

BİT SOKETİ 6.3 MM (1/4") SÜRÜCÜ T-STAR KURCALAMAYA KARŞI KORUMALI (TORX İÇİN) TS40 1500-5184-TS40
BIT SOCKET / 6.3 MM (1/4") DRIVE / T-STAR TAMPERPROOF (FOR TORX) TS40

BİT SOKETİ 6.3 MM (1/4") SÜRÜCÜ T-STAR KURCALAMAYA KARŞI KORUMALI (TORX İÇİN) TS45 1500-5184-TS45
BIT SOCKET / 6.3 MM (1/4") DRIVE / T-STAR TAMPERPROOF (FOR TORX) TS45

BİT UÇ 6.3 MM (1/4") TAHRİK T-STAR (TORX İÇİN) T5 1500-82151
BIT / 6.3 MM (1/4") DRIVE / T-STAR (FOR TORX) T5

BİT UÇ 6.3 MM (1/4") TAHRİK T-STAR (TORX İÇİN) T6 1500-82161
BIT / 6.3 MM (1/4") DRIVE / T-STAR (FOR TORX) T6

BİT UÇ 6.3 MM (1/4") TAHRİK T-STAR (TORX İÇİN) T7 1500-8217
BIT / 6.3 MM (1/4") DRIVE / T-STAR (FOR TORX) T7

LOKMA SETİ HAVALI AKILLI 1/2 ŞİFRELİ BİJONLAR İÇİN 22 PARÇA BMW
PNEUMATIC / SMART SOCKET SET FOR LUG NUT LOCK 1/2 22 PCS

Art No: 1404-1060

Lokmaları, janta veya tekerleğe zarar vermeden söküp takmak için kullanılır. Çoğu BMW aracı için uygundur.

İçeriğinde şu parçaları bulundurur;

- > Şu boyutlarda 20 adet 6 köşe lokma; 41, 42, 43, 44, 45, 46, 47, 48, 49, 50, 51, 52, 53, 54, 55, 56, 57, 58, 59 ve 60.
- > 1 adet 1/2" kilit adaptörü
(21 mm lokma veya anahtar ile de kullanılabilir)
- > 1 adet sökme anahtarı

Used to remove locking wheel nuts without damaging the nuts or wheels. Suitable for most BMW vehicles.

The set contains the following items;

- > 20 hexagon sockets with the following sizes; 41, 42, 43, 44, 45, 46, 47, 48, 49, 50, 51, 52, 53, 54, 55, 56, 57, 58, 59 and 60.
- > 1 piece of 1/2" drive locking adaptor
(it can be used with 21 mm socket or spanner)
- > 1 piece of removal punch.



LOKMA SETİ HAVALI AKILLI 1/2 ŞİFRELİ BİJONLAR İÇİN 10 PARÇA
PNEUMATIC / SMART SOCKET SET FOR LUG NUT LOCK 1/2 10 PCS

Art No: 1404-1640



Profesyonel bir şekilde jant bijonlarının açılmasını sağlayan lokma setidir. Jant bijonlarını janta zarar vermeden sökmek için kullanılır. Her tür jant bijonu için uygundur.

İçeriğinde şu parçaları bulundurur:

Altıgen Tahrikli 60 mm 8 adet Lokma:

- > Ø 18.3 x Ø 16.4 mm
- > Ø 19.5 x Ø 17.6 mm
- > Ø 20.4 x Ø 18.5 mm
- > Ø 21.6 x Ø 19.7 mm
- > Ø 22.5 x Ø 20.6 mm
- > Ø 23.6 x Ø 21.7 mm
- > Ø 24.5 x Ø 22.6 mm
- > Ø 25,5 x Ø 23,6 mm ve
- > 2 adet sökme mandreli

It is a rim lock dismantling set which enables the rim locks to be dismantled professionally. Used for removing the rim locks without damaging the rim. Opens almost any type of rim lock.

It contains the following parts:

8 pieces Hexagon Socket Wrench:

- > Ø 18.3 x Ø 16.4 mm
- > Ø 19.5 x Ø 17.6 mm
- > Ø 20.4 x Ø 18.5 mm
- > Ø 21.6 x Ø 19.7 mm
- > Ø 22.5 x Ø 20.6 mm
- > Ø 23.6 x Ø 21.7 mm
- > Ø 24.5 x Ø 22.6 mm
- > Ø 25,5 x Ø 23,6 mm and
- > 2 dismantling mandrels

TORNAVİDA BİTS UÇ İÇİN MIKNATISLI 1/4-6,3 SPINNER HANDLE FOR BITS INTERNAL HEXAGON 6.3 MM (1/4") 200 MM

Art No: 1500-217

Kaymayan ergonomik iki bileşenli sapa ve manyetik tutucuya sahiptir. Duvara asmak için uygundur. Teknik özellikleri şu şekildedir:

- › Çıkış profili: İç altıgen
- › Profil ölçüsü: 6,3 mm
- › Uzunluk: 200 mm
- › Ağırlık: 140 g
- › Malzeme: Krom Vanadyum Çeliği



It has magnetic bit holder and anti-slip ergonomic 2-component handle.

It has a suitable packaging for wall hanging.

It has the following technical properties:

- › Output profile: Internal hexagon
- › Drive profile size: 6,3 mm
- › Length: 200 mm
- › Gross weight: 140 g
- › Material: Chrome Vanadium Steel

TORNAVİDA BİTS UÇ İÇİN MIKNATISLI 1/4-6,3 FLEXIBLE BIT SCREWDRIVER FOR BITS WITH FLEXIBLE SHAFT 6.3 MM 1/4

Art No: 1500-7829

Kaymayan ergonomik iki bileşenli sapa ve manyetik tutucuya sahiptir. Duvara asmak için uygundur. Teknik özellikleri şu şekildedir:

- › Uzunluk: 260 mm
- › Ağırlık: 170 g

It has magnetic bit holder and anti-slip ergonomic 2-component handle. It has a suitable packaging for wall hanging.

It has the following technical properties:

- › Length: 260 mm
- › Gross weight: 170 g



TORANVİDA BİTS UÇ SETİ 14 PARÇA

JOINT SCREWDRIVER BIT SET / WITH RATCHET SPINNER HANDLE, REVERSIBLE / 14 PCS

Art No: 1500-70053

- › Mıknatıslı ve mafsallı kompakt 14 parçalı uç tornavida seti
- › 12 parçalı uç magazini, manyetik uç tutuculu tutamağa entegre ve geri çekilebilir, harici altıgen 6,3 mm (1/4") sürücü
- › Cırcırın 180° derece dönebilen mekanizması, ulaşılması zor bağlantı elemanları üzerinde çalışmayı sağlar
- › Cırcır kafası 5 pozisyonda kilitlenebilir
- › 3 kademeli cırcır fonksiyonu, sağa/sola değiştirilebilir veya normal tornavida olarak kullanım için orta konumda kilitlenebilir
- › Bitler için akıllı renk kodlama sistemi, her profile bir renk atanır
- › Sapın iç kısmında plastikten yapılmış uç tutucuyu görme imkanı
- › Arka taraftaki vidalı kapağı çıkararak bit magazininin çıkarılması
- › Uçlar, uygun kauçuk tutucudan kolayca çıkarılabilir ve istenildiği gibi değiştirilebilir
- › Polipropilen (PP) ve termoplastik kauçuktan (TPR) yapılmış ergonomik 2 bileşenli sap
- › Malzeme: karbon çeliği
- › Uç malzemesi: krom vanadyum çeliği (S2)

Teslimat kapsamı:

- › 1 ortak tornavida, cırcırlı döndürme kolları, ters çevrilebilir, harici altıgen sürücü 6,3 mm (1/4")
- › 3 bit, dış altıgen 6,3 mm (1/4"), çapraz yuva PH1 - PH2 - PH3, uzunluk 25 mm
- › 3 bit, dış altıgen 6,3 mm (1/4"), çapraz yuva PZ1 - PZ2 - PZ3, uzunluk 25 mm
- › 2 bit, dış altıgen 6,3 mm (1/4"), yuva 4 mm - 6 mm, uzunluk 25 mm
- › 4 bit, dış altıgen 6,3 mm (1/4"), T-Star (Torx için) T10 - T15 - T20 - T25, uzunluk 25 mm
- › 1 akıllı uç tutucu, dış altıgen 6,3 mm (1/4"), uzunluk 60 mm
- › Compact 14-piece bit screwdriver set with magnet and joint
- › 12-piece bit magazine integrated and retractable in the handle with a magnetic bit holder, drive external hexagon 6.3 mm (1/4")
- › 180° degree swivel mechanism of the ratchet allows working on hard-to-reach fasteners
- › Ratchet head can be locked in 5 positions
- › With 3-stage ratchet function, switchable right/left or lockable in middle position for use as normal screwdriver
- › Intelligent color coding system for the bits, each profile is assigned a color
- › Possibility to see the bit holder made of plastic on the inside of the handle
- › Removal of the bit magazine by removing the screw cap on the rear side
- › The bits can be easily removed from the matching rubber holder and can be exchanged as desired
- › Ergonomic 2 component handle made of polypropylen (PP) and thermoplastic rubber (TPR)
- › Material: carbon steel
- › Bits material: chrome vanadium steel (S2)

Scope of delivery:

- › 1 joint screwdriver, with ratchet spinner handle, reversible, external hexagon drive 6.3 mm (1/4")
- › 3 bits, external hexagon 6.3 mm (1/4"), cross slot PH1 - PH2 - PH3, length 25 mm
- › 3 bits, external hexagon 6.3 mm (1/4"), cross slot PZ1 - PZ2 - PZ3, length 25 mm
- › 2 bits, external hexagon 6.3 mm (1/4"), slot 4 mm - 6 mm, length 25 mm
- › 4 bits, external hexagon 6.3 mm (1/4"), T-Star (for Torx) T10 - T15 - T20 - T25, length 25 mm
- › 1 magnetic bit holder, external hexagon 6.3 mm (1/4"), length 60 mm



TORNAVİDA SETİ TOPUZ MİNİ 5-6-PZ1-PZ2 4 PARÇA

CARBURETOR SCREWDRIVER SET / SLOT SL / CROSS SLOT PZ / BLADE LENGTH 40 MM / 4 PCS

Art No: 1500-90727

- > Ulaşılmaz zor alanlarda çalışmak için kısa kompakt şekil
 - > Hobi odalarında, atölyelerde ve yolda kullanım için
 - > Kısa kalın tasarım, taşınması ve cebinde saklaması kolay
 - > Kaymaz 2 bileşenli sap
 - > Manyetik uçlu ekstra kısa bıçak
 - > Asimetrik tutamak şekli sayesinde yuvarlanmaya karşı koruma
 - > Asma deliği ile
- Teslimat kapsamı:
- > 1 karbüratör tornavidası | bıçak uzunluğu 40 mm | yuva SL 5 mm
 - > 1 karbüratör tornavidası | bıçak uzunluğu 40 mm | yuva SL 6 mm
 - > 1 karbüratör tornavidası | bıçak uzunluğu 40 mm | çapraz yuva PZ 1
 - > 1 karbüratör tornavidası | bıçak uzunluğu 40 mm | çapraz yuva PZ 2

- > Short compact shape for working in hard to reach areas
- > For use in hobby rooms, workshops and also on the road
- > Short stubby design, easy to carry and store in pocket
- > Non-slip 2-component handle
- > Extra short blade with magnetic tips
- > Roll-off protection against rolling away due to asymmetric handle shape
- > With hanging hole

Scope of delivery:

- > 1 carburetor screwdriver | blade length 40 mm | slot SL 5 mm
- > 1 carburetor screwdriver | blade length 40 mm | slot SL 6 mm
- > 1 carburetor screwdriver | blade length 40 mm | cross slot PZ 1
- > 1 carburetor screwdriver | blade length 40 mm | cross slot PZ 2



DÜZ FREZE MATKAP SETİ 10 - 25 MM | 6 PCS

FLAT MILLING DRILL SET / 10 - 25 MM / 6 PCS

Art No: 1500-50796



- > Yumuşak ve orta sertlikte ahşapta farklı çaplarda sığ delikler açmak için
- > Kablolar, borular ve diğer tesisatlar için ahşapta delik açmak amacıyla elektrikçiler ve diğer tesisatçılar için bir aksesuar olarak da uygundur
- > Matkabı merkez noktaya sabitlemek için merkez noktalı
- > Ahşaba hızlı nüfuz etmek için her iki tarafta açılı kesici kenarlar
- > Temiz delme sağlar
- > Malzeme Karbon: Çelik
- > Uzunluk: 150 mm
- > Brüt ağırlık: 262 gr
- > Çap: 10 | 12 | 16 | 18 | 20 | 25 mm
- > Uzun kullanım ömrü için özel olarak sertleştirilmiştir
- > Matkap uçlarında kabartmalı boyut bilgisi
- > Üç çeneli mandrenlerle kullanım için altıgen mil
- > 10, 12, 16, 18, 20 ve 25 mm" farklı çaplarda pratik set kompozisyonu

- > For drilling shallow holes with different diameters in soft and medium hard wood
- > Also suitable as an accessory for electricians and other installers for drilling holes in wood for cables, pipes and other installations
- > With center point for fixing the drill on the workpiece
- > On both sides with angled sharp cutting edges for quick penetration into the wood
- > Enables clean drilling
- > Material: Carbon Steel
- > Length: 150 mm
- > Gross weight: 262 g
- > Diameter: 10 | 12 | 16 | 18 | 20 | 25 mm
- > Specially hardened for long service life
- > Embossed size information on the drill bits
- > Hexagonal shaft for use with three-jaw drill chucks
- > Practical set composition with different diameters 10, 12, 16, 18, 20 and 25 mm

KESME VE İŞARETLEME CETVELİ | KULPLU VE SU TERAZİSİ | 750 MM
CUTTING AND MARKING RULER | WITH HANDLE AND SPIRIT LEVEL | 750 MM

Art No: 1500-50866

- › Şantiyedeki, atölyedeki veya evdeki birçok iş için evrensel olarak uygulanabilir ve kullanışlı yardımcı
- › Cetvel olarak asıl amacın çok ötesinde bir kullanıma izin veren birçok kullanışlı detayla donatılmıştır.
- › Resimlerin, aynaların, panoların, rafların, dolapların tam ve yatay olarak asılması için zaman kazandıran işaretleme ve işaretleme yardımı
- › Çoklu priz ve anahtarları işaretlemek için de uygundur
- › 71 mm aralıklı delikli profil
- › 2 su terazisi ile (yatay ve dikey)
- › Sağa ve sola sırasıyla 0 - 75 cm ve 0 - 37 cm 2 ölçek
- › Hareketli işaretleme yardımcıları
- › Sağlam alüminyum konstrüksiyon
- › Katlanmış kesme ve işaretleme kenarları
- › Aski gözü, kullanılmadığında kolay saklama sağlar
- › Dahil sağlam tutamak
- › Malzeme: Alüminyum
- › Uzunluk: 750 mm
- › Brüt ağırlık: 380 gr
- › Tutamak malzemesi: Polyamid (PA66)



- › Universally applicable and useful helper for many jobs on the construction site, in the workshop or in the household
- › Equipped with many useful details, which allow a use far beyond the actual purpose as a ruler
- › Time-saving marking and indicating aid for exact, horizontal hanging of pictures, mirrors, pin boards, shelves, cabinets
- › Also suitable for marking multiple sockets and switches
- › Profile provided with a perforation of 71 mm spacing
- › With 2 spirit levels (horizontal and vertical)
- › 2 scales 0 - 75 cm and 0 - 37 cm to the right and left respectively
- › Movable marking aids
- › Robust aluminum construction
- › Folded cutting and marking edges
- › A suspension eye allows easy storage when not in use
- › Incl. sturdy handle
- › Material: Aluminium
- › Length: 750 mm
- › Gross weight: 380 g
- › Handle material: Polyamid (PA66)

PENSE YUVARLAK HALKALI KUŞ GÖZÜ PENSE 100 PARÇA 5 MM
EYELET PLIERS WITH 100 ROUND EYELETS | 5.0 MM

Art No: 1500-75831



- › Deri, tekstil veya kauçuk bağlamalarda delik delmek ve halkaları bastırmak için
- › Delik delme cihazlı ve sabit derinlik durduruculu sabit pense kafaları
- › Dahil 100 yuvarlak halka, Ø 5,0 mm
- › Malzeme: Çelik sac
- › Uzunluk: 140 mm
- › Brüt ağırlık: 130 gr
- › Yüzey cilası: Parlatılmış krom metal
- › For punching holes and pressing in eyelets in leather, textiles or rubber bindings
- › Stable plier heads with hole punching device and fixed depth stop
- › Incl. 100 round eyelets, Ø 5.0 mm
- › Material: Sheet steel
- › Length: 140 mm
- › Gross weight: 130 g
- › Surface finish: Polished chromed metal

BİTS UÇ SETİ MIKNATISLI 70 MM 10 PARÇA ANTI-SLIP BIT SET / MAGNETIC / 70 MM / 10 PCS

Art No: 1500-4831

- > Her evde, atölyede ve alet kutusunda vazgeçilmez alet en yaygın vida türleri için pratik set bileşimi
- > Manüel çalıştırma ve akülü matkaplarla kullanım için geleneksel uç tutucularla kullanım için basılı boyut göstergelerine sahip pratik bir tutucuda vida başının güvenli bir şekilde tutulması için tırtıklı, manyetik uçlara sahip kaymaz daldırma izolasyonu

Teslimat kapsamı:

- > 2 kaymaz uç, manyetik, tahrik altıgen başlı 6,3 mm (1/4"), çıkış çapraz girintisi PZ1
- > 2 kaymaz uç, manyetik, tahrik dış altıgeni 6,3 mm (1/4"), çıkış çapraz girintisi PZ2
- > 1 kaymaz uç, manyetik, tahrik harici altıgen 6,3 mm (1/4"), çıkış T profili (Torx için) T10
- > 2 kaymaz uç, manyetik, tahrik harici altıgen 6,3 mm (1/4"), çıkış T profili (Torx için) T20
- > 2 kaymaz uç, manyetik, tahrik harici altıgen 6,3 mm (1/4"), çıkış T profili (Torx için) T25
- > 1 kaymaz uç, manyetik, tahrik harici altıgen 6,3 mm (1/4"), çıkış yuvası SL 4 mm
- > Tahrik profili: Dış altıgen
- > Tahrik profili boyutu, metrik 6,3 mm
- > Sürücü profili boyutu, inç 1/4"
- > Malzeme: Krom Vanadyum Çelik
- > Uzunluk: 70 mm
- > Brüt ağırlık: 168 gr

- > Indispensable tool in every household, workshop and toolbox practical set composition for the most common types of screws
- > Anti-slip immersion insulation with serrated, magnetic tips for a secure hold of the screw head in a practical holder with printed size indications for use with conventional bit holders for manual operation and for use with cordless drills

Scope of delivery:

- > 2 anti-slip bits, magnetic, drive hexagon head 6.3 mm (1/4"), output cross recess PZ1
- > 2 anti-slip bits, magnetic, drive external hexagon 6.3 mm (1/4"), output cross recess PZ2
- > 1 anti-slip bit, magnetic, drive external hexagon 6.3 mm (1/4"), output T-profile (for Torx) T10
- > 2 anti-slip bits, magnetic, drive external hexagon 6.3 mm (1/4"), output T-profile (for Torx) T20
- > 2 anti-slip bits, magnetic, drive external hexagon 6.3 mm (1/4"), output T-profile (for Torx) T25
- > 1 anti-slip bit, magnetic, drive external hexagon 6.3 mm (1/4"), output slot SL 4 mm
- > Drive profile: External hexagon
- > Drive profile size, metric 6,3 mm
- > Drive profile size, inch 1/4 "
- > Material: Chrome Vanadium Steel
- > Length: 70 mm
- > Gross weight: 168 g

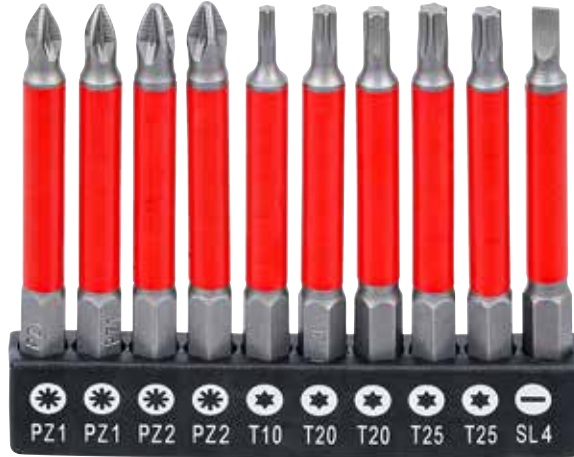

BİTS UÇ SETİ 122 PARÇA
122 PIECE UNIVERSAL BIT SET

Art No: 1500-20100

122 parçadan oluşan bits uç setidir.
İçeriğinde şu parçaları bulundurur:

- > 200 mm kaymaz tornavida sapı
- 121 bits uç ve aksesuar:
- > Bits Tutucu, Hook Driver Bit, 50 mm Lokma Adaptör
- > 1/4" x 1/4" – Bits Adaptör and 1/4" x 1/4" - Lokma Adaptör
- > 20x38 mm Lokma bits: 4-5-6-7-8-9-10-11-12-13 mm ve 5/32" - 3/16" - 7/32" - 1/4" - 9/32" - 11/32" - 5/16" - 3/8" - 7/16" - 1/2"
- > 67x25 mm bits: TS10-15-20-25-27-30-40-45-50
- > Bits düz uç: 3-4-4.5-5-5.5-6-6.5-7-8 mm
- > Yıldız bits uç: PH00-0-1-2-3 ve PZ00-0-1-2-3
- > 6 köşe bits uç: 1.5-2-2.5-3-4-5-5.5-6-8 mm ve 1/16" - 5/64" - 3/32" - 7/64" - 1/8" - 9/64" - 5/32" - 3/16" - 7/32" - 1/4"
- > Torqs bits uç: T5-T6-T7-T8-T9-T10-T15-T20-T25-T27-T30-T40-T45
- > 12 köşeli Torqs bits uç: M5-M6-M8 ve 4 adet S0-S1-S2-S3
- > 6 köşe bits uç: 2-2.5-3-4-5-6mm
- > T-Star 6-8-10; 4-6-8-10; 3-W1-2-3-4
- > T-Star T8-10-15-20-25-27-30-35-40
- > 1 adet C1-C2-C3

*It is the universal bit set composed of 122 pieces.
It includes the following parts:*

- > 200 mm spinner handle with anti slip function
- 121 bits and accessories:
- > Bit Holder, Hook Driver Bit, 50 mm Socket Adapter
- > 1/4" x 1/4" - Bit Adapter and 1/4" x 1/4" - Socket Adapter
- > 20x38 mm Socket-Bits: 4-5-6-7-8-9-10-11-12-13 mm and 5/32" - 3/16" - 7/32" - 1/4" - 9/32" - 11/32" - 5/16" - 3/8" - 7/16" - 1/2"
- > 67x25 mm bit: TS10-15-20-25-27-30-40-45-50
- > Slotted: 3-4-4.5-5-5.5-6-6.5-7-8 mm
- > PH00-0-1-2-3 und PZ00-0-1-2-3
- > Internal hexagon: 1.5-2-2.5-3-4-5-5.5-6-8 mm and 1/16" - 5/64" - 3/32" - 7/64" - 1/8" - 9/64" - 5/32" - 3/16" - 7/32" - 1/4"
- > T-Star: T5-T6-T7-T8-T9-T10-T15-T20-T25-T27-T30-T40-T45
- > Spline: M5-M6-M8 and Int. Square S0-S1-S2-S3
- > Internal Hexagon tamperproof: 2-2.5-3-4-5-6mm
- > T-Star 6-8-10; Spanner 4-6-8-10; 3-Wing1-2-3-4
- > T-Star tamperproof T8-10-15-20-25-27-30-35-40
- > Clutch C1-C2-C3



BİTS UÇ SETİ 208 PARÇA BITS TIP SET 208 PIECES

Art No: 1404-20100-1

Teslimat kapsamı:

- > 10x lokma anahtar uçları, tahrik 6,3 mm (1/4"): SW 4 - 5 - 6 - 7 - 8 - 9 - 10 - 11 - 12 - 13 mm
- > 10x lokma, inç boyutları, sürücü 6,3 mm (1/4"): 5/32" - 3/16" - 7/32" - 1/4" - 9/32" - 5/16" - 11/32" - 3/8" - 7/16" - 1/2"
- > Uçlar için 1x döner kol | 6,3 mm (1/4") | 200 mm
- > 1x mıknatıslı uç tutucu
- > 1x bit circir adaptörü | Dış altıgen 6,3 mm (1/4") - dış kare 6,3 mm (1/4") | 30mm

- > Ünlversal/Güvenlik Bit Seti | Harici altıgen sürücü 6,3 mm (1/4") | 208 parça
- > Manyetik tornavida ucu tutucusu, manyetik hızlı değıştřirebilir uç tutucusu ve 1/4" lokma adaptörü dahil
- > Krom vanadyum çelik malzeme

- > 139 bit, altıgen sürücü: 6,3 mm (1/4"), uzunluk: 25 mm:
- > 13 bit yuva: 2 - 2,5 - 3 - 3,5 - 4 - 4,5 - 5 - 5,5 - 6 - 6,5 - 7 - 8 mm
- > 18 bit Phillips PH: PH00 - PH0 - PH1 - PH2 - PH3 - PH4
- > 17 bit Phillips PZ: PZ00 - PZ0 - PZ1 - PZ2 - PZ3 - PZ4
- > 13 bit T profili (Torx için): T5 - T6 - T7 - T8 - T9 - T10 - T15 - T20 - T25 - T27 - T30 - T40 - T45
- > 14 bit T profili (Torx için) delikli: T5 - T6 - T7 - T8 - T9 - T10 - T15 - T20 - T25 - T27 - T30 - T40 - T45
- > 9 bit TS profili (Torx Plus için) delikli: TS10 - TS15 - TS20 - TS25 - TS27 - TS30 - TS40 - TS45 - TS50
- > 12 bit allen: 1,5 - 2 - 2,5 - 3 - 3,5 - 4 - 4,5 - 5 - 5,5 - 6 - 7 - 8 mm
- > 10 bit altıgen soket, inç boyutları: 1/16" - 5/64" - 3/32" - 7/64" - 1/8" - 9/64" - 5/32" - 3/16" - 7/32" - 1/4"
- > 6 altıgen lokma, delikli: 2 - 2,5 - 3 - 4 - 5 - 6 mm
- > 6 altıgen lokma matkap, delikli, inç boyutları: 5/64" - 3/32" - 7/64" - 1/8" - 9/64" - 5/32"
- > 4 bit dahili kare: 0 - 1 - 2 - 3
- > 3 bitlik debriyaj: C1 - C2 - C3
- > İki kanat için 4 bit: 4 - 6 - 8 - 10
- > 3 dahili spline biti (XZN için): M5 - M6 - M8
- > Dört kanat için 3 bit: 6 - 8 - 10 mm
- > Üç kanat için 4 bit: 1 - 2 - 3 - 4

- > 28 bit, altıgen sürücü: 6,3 mm (1/4"), uzunluk: 50 mm:
- > 5 bit yuva: 2,5 - 3 - 4 - 5 - 6 mm
- > 3 bit Phillips PH: PH1 - PH2 - PH3
- > 3 bit Phillips PZ: PZ1 - PZ2 - PZ3
- > 7 bit T profili (Torx için) delikli: T10 - T15 - T20 - T25 - T27 - T30 - T40
- > Dört kanat için 3 bit: 6 - 8 - 10 mm
- > İki kanat için 4 bit: 4 - 6 - 8 - 10
- > Üç kanat için 4 bit: 1 - 2 - 3 - 4

- > 18 bit, altıgen sürücü: 6,3 mm (1/4"), uzunluk: 75 mm:
- > 5 bit yuva: 2,5 - 3 - 4 - 5 - 6 mm
- > 3 bit Phillips PH: PH1 - PH2 - PH3
- > 3 bit Phillips PZ: PZ1 - PZ2 - PZ3
- > 7 bit T profili (Torx için) delikli: T10 - T15 - T20 - T25 - T27 - T30 - T40



Scope of delivery:

- > 10x socket wrench inserts, drive 6.3 mm (1/4"): SW 4 - 5 - 6 - 7 - 8 - 9 - 10 - 11 - 12 - 13 mm
- > 10x sockets, inch sizes, drive 6.3 mm (1/4"): 5/32" - 3/16" - 7/32" - 1/4" - 9/32" - 5/16" - 11/32" - 3/8" - 7/16" - 1/2"
- > 1x rotary handle for bits | 6.3mm (1/4") | 200mm
- > 1x bit holder with magnet
- > 1x bit ratchet adapter | External hexagon 6.3 mm (1/4") - external square 6.3 mm (1/4") | 30mm

- > Universal/Security Bit Set | External hexagon drive 6.3 mm (1/4") | 208 pieces
- > Including magnetic screwdriver bit holder, magnetic quick-change bit holder and 1/4" socket adapter
- > Chrome vanadium steel material

- > 139 bits, hexagon drive: 6.3 mm (1/4"), length: 25 mm:
 - > 13 bits slot: 2 - 2.5 - 3 - 3.5 - 4 - 4.5 - 5 - 5.5 - 6 - 6.5 - 7 - 8 mm
 - > 18 bits Phillips PH: PH00 - PH0 - PH1 - PH2 - PH3 - PH4
 - > 17 bits Phillips PZ: PZ00 - PZ0 - PZ1 - PZ2 - PZ3 - PZ4
 - > 13 bits T-profile (for Torx): T5 - T6 - T7 - T8 - T9 - T10 - T15 - T20 - T25 - T27 - T30 - T40 - T45
 - > 14 bits T-profile (for Torx) with bore: T5 - T6 - T7 - T8 - T9 - T10 - T15 - T20 - T25 - T27 - T30 - T40 - T45
 - > 9 bits TS profile (for Torx Plus) with bore: TS10 - TS15 - TS20 - TS25 - TS27 - TS30 - TS40 - TS45 - TS50
 - > 12 bits allen: 1.5 - 2 - 2.5 - 3 - 3.5 - 4 - 4.5 - 5 - 5.5 - 6 - 7 - 8 mm
 - > 10 bits hexagon socket, inch sizes: 1/16" - 5/64" - 3/32" - 7/64" - 1/8" - 9/64" - 5/32" - 3/16" - 7/32" - 1/4"
 - > 6 hexagon socket bits with bore: 2 - 2.5 - 3 - 4 - 5 - 6 mm
 - > 6 hexagon socket bits with bore, inch sizes: 5/64" - 3/32" - 7/64" - 1/8" - 9/64" - 5/32"
 - > 4 bits internal square: 0 - 1 - 2 - 3
 - > 3 bits clutch: C1 - C2 - C3
 - > 4 bits for two wings: 4 - 6 - 8 - 10
 - > 3 internal spline bits (for XZN): M5 - M6 - M8
 - > 3 bits for four wings: 6 - 8 - 10 mm
 - > 4 bits for three-wing: 1 - 2 - 3 - 4

- > 28 bits, hexagon drive: 6.3 mm (1/4"), length: 50 mm:
 - > 5 bits slot: 2.5 - 3 - 4 - 5 - 6 mm
 - > 3 bits Phillips PH: PH1 - PH2 - PH3
 - > 3 bits Phillips PZ: PZ1 - PZ2 - PZ3
 - > 7 bits T-profile (for Torx) with bore: T10 - T15 - T20 - T25 - T27 - T30 - T40
 - > 3 bits for four wings: 6 - 8 - 10 mm
 - > 4 bits for two wings: 4 - 6 - 8 - 10
 - > 4 bits for three-wing: 1 - 2 - 3 - 4

- > 18 bits, hexagon drive: 6.3 mm (1/4"), length: 75 mm:
 - > 5 bits slot: 2.5 - 3 - 4 - 5 - 6 mm
 - > 3 bits Phillips PH: PH1 - PH2 - PH3
 - > 3 bits Phillips PZ: PZ1 - PZ2 - PZ3
 - > 7 bits T-profile (for Torx) with bore: T10 - T15 - T20 - T25 - T27 - T30 - T40

BİTS UÇ SETİ 43 PARÇA RENKLİ
COLOR BIT SET 43 PCS**Art No: 1500-74299**

- > Kompakt set bileşimi
- > Herhangi bir uygulama için her zaman uygun uçlar mevcuttur
- > Vida bağlantılarını gevşetmek ve sıkmak için
- > Çeşitli malzemelerdeki vidalama uygulamaları için uygundur
- > 72 dişli yüksek kaliteli ince dişli ters çevrilebilir cırcır, yerleştirilmiş ters çevrilebilir kol ve ergonomik iki bileşenli sap
- > İyi bir genel bakış ve güvenli saklama ve taşıma için şeffaf üst kapaklı küçük ve kompakt bir kutuda
- > Her profil için akıllı renk kodlama sistemine sahip uçlar da mevcuttur

Teslimat kapsamı:

- > 1 uç | 6,3 mm (1/4") tahrik | T-Star (Torx için) T10
- > 1 uç | 6,3 mm (1/4") tahrik | T-Star (Torx için) T15
- > 1 uç | 6,3 mm (1/4") tahrik | T-Star (Torx için) T20
- > 1 uç | 6,3 mm (1/4") tahrik | T-Star (Torx için) T25
- > 1 uç | 6,3 mm (1/4") sürücü | T-Star (Torx için) T27
- > 1 bit | 6,3 mm (1/4") sürücü | T-Star (Torx için) T30
- > 1 bit | 6,3 mm (1/4") sürücü | T-Star (Torx için) T40
- > 1 bit | uzunluk 25 mm | 6,3 mm (1/4") sürücü | T-Star kurcalamaya dayanıklı (Torx için) T10
- > 1 bit | uzunluk 25 mm | 6,3 mm (1/4") sürücü | T-Star kurcalamaya dayanıklı (Torx için) T15
- > 1 bit | uzunluk 25 mm | 6,3 mm (1/4") sürücü | T-Star kurcalamaya dayanıklı (Torx için) T20
- > 1 bit | uzunluk 25 mm | 6,3 mm (1/4") sürücü | T-Star kurcalamaya dayanıklı (Torx için) T25
- > 1 bit | uzunluk 25 mm | 6,3 mm (1/4") sürücü | T-Star sabotaja dayanıklı (Torx için) T30
- > 1 bit | uzunluk 25 mm | 6,3 mm (1/4") sürücü | T-Star sabotaja dayanıklı (Torx için) T40
- > 1 bit | 6,3 mm (1/4") sürücü | dahili altıgen 2 mm
- > 1 bit | 6,3 mm (1/4") sürücü | dahili altıgen 2,5 mm
- > 1 bit | 6,3 mm (1/4") sürücü | dahili altıgen 3 mm
- > 1 bit | 6,3 mm (1/4") sürücü | dahili altıgen 4 mm
- > 1 bit | 6,3 mm (1/4") sürücü | dahili altıgen 5 mm
- > 1 bit | 6,3 mm (1/4") sürücü | dahili altıgen 5,5 mm
- > 1 bit | 6,3 mm (1/4") sürücü | dahili altıgen 6 mm
- > 2 bit | 6,3 mm (1/4") sürücü | çapraz yuva PH1
- > 3 bit | 6,3 mm (1/4") sürücü | çapraz yuva PH2
- > 2 bit | 6,3 mm (1/4") sürücü | çapraz yuva PH3
- > 2 bit | 6,3 mm (1/4") sürücü | çapraz yuva PZ1
- > 3 bit | 6,3 mm (1/4") sürücü | çapraz yuva PZ2
- > 2 bit | 6,3 mm (1/4") sürücü | çapraz yuva PZ3
- > 1 bit | 6,3 mm (1/4") sürücü | yuva SL 4 mm
- > 1 bit | 6,3 mm (1/4") sürücü | yuva SL 4,5 mm
- > 1 bit | 6,3 mm (1/4") sürücü | yuva SL 5 mm
- > 2 bit | 6,3 mm (1/4") sürücü | yuva SL 5,5 mm
- > 2 bit | 6,3 mm (1/4") tahrik | SL 6 mm yuvası
- > 1 adet tutma bilyalı uç adaptörü | 6,3 mm (1/4") tahrik | iç altıgen 6,3 mm (1/4")
- > 1 adet uç cırcırı | iç altıgen 6,3 mm (1/4") | uzunluk 90 mm



- > Compact set composition
- > Suitable bits always available for any application
- > For loosening and tightening screw connections
- > Suitable for screwing applications in various materials
- > High-quality fine-tooth reversible ratchet with 72 teeth, inserted reversible lever and ergonomic two-component handle
- > In a small and compact case with transparent upper lid for a good overview and safe storage and transportation
- > Bits also with intelligent color coding system for each profile

Scope of delivery:

- > 1 bit | 6.3 mm (1/4") drive | T-Star (for Torx) T10
- > 1 bit | 6.3 mm (1/4") drive | T-Star (for Torx) T15
- > 1 bit | 6.3 mm (1/4") drive | T-Star (for Torx) T20
- > 1 bit | 6.3 mm (1/4") drive | T-Star (for Torx) T25
- > 1 bit | 6.3 mm (1/4") drive | T-Star (for Torx) T27
- > 1 bit | 6.3 mm (1/4") drive | T-Star (for Torx) T30
- > 1 bit | 6.3 mm (1/4") drive | T-Star (for Torx) T40
- > 1 bit | length 25 mm | 6.3 mm (1/4") drive | T-Star tamperproof (for Torx) T10
- > 1 bit | length 25 mm | 6.3 mm (1/4") drive | T-Star tamperproof (for Torx) T15
- > 1 bit | length 25 mm | 6.3 mm (1/4") drive | T-Star tamperproof (for Torx) T20
- > 1 bit | length 25 mm | 6.3 mm (1/4") drive | T-Star tamperproof (for Torx) T25
- > 1 bit | length 25 mm | 6.3 mm (1/4") drive | T-Star tamperproof (for Torx) T30
- > 1 bit | length 25 mm | 6.3 mm (1/4") drive | T-Star tamperproof (for Torx) T40
- > 1 bit | 6.3 mm (1/4") drive | internal hexagon 2 mm
- > 1 bit | 6.3 mm (1/4") drive | internal hexagon 2.5 mm
- > 1 bit | 6.3 mm (1/4") drive | internal hexagon 3 mm
- > 1 bit | 6.3 mm (1/4") drive | internal hexagon 4 mm
- > 1 bit | 6.3 mm (1/4") drive | internal hexagon 5 mm
- > 1 bit | 6.3 mm (1/4") drive | internal hexagon 5.5 mm
- > 1 bit | 6.3 mm (1/4") drive | internal hexagon 6 mm
- > 2 bits | 6.3 mm (1/4") drive | cross slot PH1
- > 3 bits | 6.3 mm (1/4") drive | cross slot PH2
- > 2 bits | 6.3 mm (1/4") drive | cross slot PH3
- > 2 bits | 6.3 mm (1/4") drive | cross slot PZ1
- > 3 bits | 6.3 mm (1/4") drive | cross slot PZ2
- > 2 bits | 6.3 mm (1/4") drive | cross slot PZ3
- > 1 bit | 6.3 mm (1/4") drive | slot SL 4 mm
- > 1 bit | 6.3 mm (1/4") drive | slot SL 4.5 mm
- > 1 bit | 6.3 mm (1/4") drive | slot SL 5 mm
- > 2 bits | 6.3 mm (1/4") drive | slot SL 5.5 mm
- > 2 bits | 6.3 mm (1/4") drive | slot SL 6 mm
- > 1 bit adaptor with retaining ball | 6.3 mm (1/4") drive | internal hexagon 6.3 mm (1/4")
- > 1 bit ratchet | internal hexagon 6.3 mm (1/4") | length 90 mm



BİTS UÇ SETİ 32 PARÇA RENKLI 32 PIECE COLORED BIT SET

Art No: 1500-4816

Akıllı renk kodlama sistemi ile her tür için farklı renge sahip 32 adet bits uç setidir. İçeriğinde şu parçaları bulundurur:

- > Düz bits uç: 3 - 4 - 5 - 6 mm
- > Yıldız bits uç: PH1 - PH2 - PH2 - PH3 - PZ1 - PZ2 - PZ2 - PZ3
- > Allen bits uç: 3 - 4 - 5 - 6 mm
- > Torqs bits uç: T10 - T15 - T20 - T25 - T27 - T30 - T40
- > Delikli torqs bits uç: T10 - T15 - T20 - T25 - T27 - T30 - T40
- > 1 adet bits adaptör
- > 1 adet hızlı bits tutucu

Is a 32 piece bit set with the smart color coding system that has different colors for each type. It contains the following parts:

- > Flat bits: 3 - 4 - 5 - 6 mm
- > Cross bits: PH1 - PH2 - PH2 - PH3 - PZ1 - PZ2 - PZ2 - PZ3
- > Allen Bits: 3 - 4 - 5 - 6 mm
- > Torx Bits: T10 - T15 - T20 - T25 - T27 - T30 - T40
- > Perforated Torx bits: T10 - T15 - T20 - T25 - T27 - T30 - T40
- > 1 bit adapter
- > 1 quick chuck bit holder



BİTS UÇ SETİ 40 PARÇA 40 PIECE BIT SET

Art No: 1500-7073



40 adet bits uç setidir. İçeriğinde şu parçaları bulundurur:

- > 1/2" ve 3/8" bits uç adaptörü
- > 30 ve 75 mm uzunluğunda olmak üzere 4 - 5 - 6 - 7 - 8 - 10 - 12 mm 14 adet allen bits ucu
- > 30 ve 75 mm uzunluğunda olmak üzere T20 - T25 - T30 - T40 - T45 - T50 - T55 ölçülerinde 14 adet Torqs bits ucu
- > 30 ve 75 mm uzunluğunda olmak üzere M5 - M6 - M8 - M10 - M12 ölçülerinde 10 spline bits ucu

Is a 40 piece bit set. It contains the following parts:

- > 2 bit adapters with 1/2" and 3/8" drive
- > 30 and 75 mm internal hexagon bits in sizes of 4 - 5 - 6 - 7 - 8 - 10 - 12 mm
- > 30 and 75 mm T-Star bits in sizes of T20 - T25 - T30 - T40 - T45 - T50 - T55
- > 30 and 75 mm spline bits in sizes of M5 - M6 - M8 - M10 - M12

YAKALAMA ALETİ
PICK UP TOOL

Art No: 1500-3102

Ulaşılması zor yerlerden vidaları, somunları vb. yakalamak için kullanılır. Kullanımı kolay ve kullanışlıdır. Toplam uzunluğu 595 mm'dir.

Used to catch screws, nuts etc. from hard-to-reach points. It is handy and easy to use. The total length is 595 mm.



YAKALAMA ALETİ MIKNATISLI LED IŞIKLI
LED LIGHT MAGNETIC PICKUP TOOL

Art No: 1500-3197

Ulaşılması zor yerlerden vidaları, somunları vb. yakalamak için kullanılır. Kullanımı kolay ve kullanışlıdır. Ucunda mıknatıs ve LED aydınlatması bulunur.

Used to catch screws, nuts etc. from hard-to-reach points. It is handy and easy to use. It has a magnet and LED lighting on its tip.

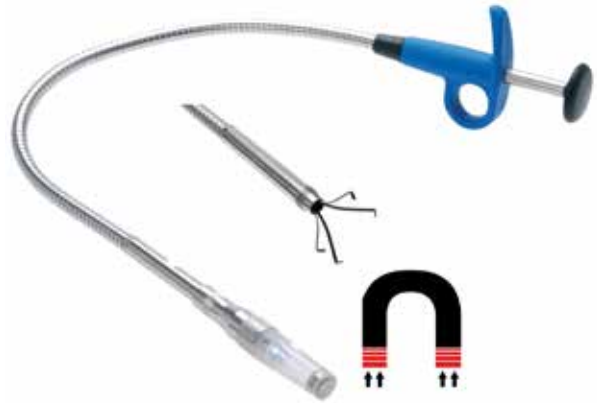

YAKALAMA ALETİ MIKNATISLI BOY 630 MM UZAYABİLİR
MAGNETIC LIFTER 630 MM TRACTION 2.2 KG

Art No: 1500-3088

Güçlü mıknatısa sahip yakalama aletidir. Ulaşılması zor yerler için uygundur. Uzatılabilir ve cep klipsine sahiptir. Duvara asmak için uygundur. Teknik özellikleri şu şekildedir:

- > Kaldırma kapasitesi: 2200 g'a kadar
- > Uç genişlik çapı: 13 mm
- > Uzunluk: 670 mm
- > Ağırlık: 50 g

It is pick up tool with a strong magnet. Suitable for hard-to-reach places. It is extendable and contains a clip holder. It has a suitable packaging for wall hanging. It has the following technical properties:

- > Pick up capacity: up to 2200 g
- > Tip diameter: 13 mm
- > Length: 670 mm
- > Gross weight: 50 g



YAKALAMA ALETİ MİKNATISLI MANYETİK SPİRİAL 1500 GR LEDLİ MAGNETIC PICK-UP TOOL WITH LED 600 MM CAPACITY 1500 G

Art No: 1500-3187

- › Manyetik uçta güçlü LED lambaya sahiptir.
Duvara asmak için uygundur. Teknik özellikleri şu şekildedir:
 - › Gooseneck çapı 8 mm
 - › Miknatıs çapı: 17.5 mm
 - › Tutucu türü: 2 bileşenli tutucu
 - › Kaldırma kapasitesi: 1.5 kg
 - › Ağırlık: 190 g
- › *Has strong LED lamp on magnetic tip. It has a suitable packaging for wall hanging. It has the following technical properties:*
- › *Gooseneck diameter 8 mm*
 - › *Magnet diameter: 17.5 mm*
 - › *Handle type: 2 component handle*
 - › *Traction: 1.5 kg*
 - › *Gross weight: 190 g*



AYNA KONTROL 55 MM INSPECTION MIRROR | Ø 55 MM

Art No: 1500-3081



- › Esnek mil
 - › Uzunluk: 475 mm
- › *Flexible shaft*
- › *Length: 475 mm*

BÜYÜTEÇ 100 MM MAGNIFYING GLASS 100 MM

Art No: 1500-85860

- › Gerçek cam
 - › 3x büyütme
 - › Brüt ağırlık: 180 gr
- › *Real glass*
- › *3x magnification*
 - › *Gross weight: 180 g*



AYNA KONTROL LED MUAYENE TELESKOPIK 290 - 876 MM
LED TELESCOPE INSPECTION MIRROR / 290 - 876 MM

Art No: 1500-99302

- › Kaymaz teleskopik kavrama
- › Döner ve katlanır aynalar
- › Ayna boyutu: 41 x 64 mm
- › 2 LED
- › 2 pil dahil
- › Uzunluk: 290 - 876 mm
- › Brüt ağırlık: 120 gr
- › *Non-slip telescopic grip*
- › *Rotating and folding mirrors*
- › *Mirror size: 41 x 64 mm*
- › *2 LED*
- › *Incl. 2 batteries*
- › *Length: 290 - 876 mm*
- › *Gross weight: 120 g*



AYNA KONTROL VE MIKNATIS TUTUCU SET 2 PARÇA
MAGNETIC PICK-UP TOOL / INSPECTION MIRROR SET / 2 PCS

Art No: 1500-3086



- › Manyetik kaldırıcı 315 mm - 510 mm uzatılabilir
- › Gözetleme aynası 340 mm - 560 mm uzatılabilir
- › Ayna Ø 50 mm
- › Brüt ağırlık: 185 g
- › *Magnetic lifter 315 mm - 510 mm extendable*
- › *Inspection mirror 340 mm - 560 mm extendable*
- › *Mirror Ø 50 mm*
- › *Gross weight: 185 g*

AYNA KONTROL 30 MM
INSPECTION MIRROR / Ø 30 MM

Art No: 1500-3087

- › Çift bilyalı mafsallı ve klipsli
- › 476 mm'ye kadar uzatılabilir
- › Ayna Ø 30 mm
- › Brüt ağırlık: 40 gr
- › *With double ball joint and clip*
- › *Extendable up to 476 mm*
- › *Mirror Ø 30 mm*
- › *Gross weight: 40 g*



LASTİK JANT DEPOLAMA AĞACI SEYYAR TIRE AND WHEEL RIM CART / MOBILE

Art No: 1500-70979

- › Yaz veya kış lastiklerinin profesyonel şekilde saklanması
- › Herhangi bir garaj veya bodrum için uygun kompakt tasarım
- › Eklenti sistemi ile basitçe montaj
- › 4 döner tekerlek (Ø 50 mm) sayesinde zahmetsizce kolayca hareket ettirilebilir
- › 225 mm genişliğe kadar tüm yaygın jantlar ve lastikler için uygun
- › Jant koruyucu destek plakaları
- › Basınç kaybı durumunda lastiklerde deformasyon olmaz
- › Serbest yüzer yatak, yoğuşma suyu oluşumunu önler
- › Destek plakası sayısı: 4
- › Malzeme destek plakaları: plastik (PP)
- › Çap destek plakaları: Ø 145 mm
- › Döner teker genişliği: Ø 20 mm
- › Renk: gümüş / siyah
- › Yükseklik: 1160 mm
- › Taban boyutu: 450 x 450 mm
- › Ağaç boru çapı: Ø 35 mm
- › Malzeme kalınlığı boru: 1,2 mm
- › Yükseklik: 1160 mm
- › Brüt ağırlık: 3294 gr
- › Renk: Siyah / Gümüş
- › Nominal yük kapasitesi: 100 kg
- › Döner tekerlek sayısı: 4 Adet
- › Tekerlek malzemesi: Plastik

- › Professional storage of summer or winter tires
- › Compact design suitable for any garage or basement
- › Simply assembling by plug-in system
- › Easy to move without much effort due to 4 swivel castors (Ø 50 mm)
- › Suitable for all common rims and tires up to 225 mm width
- › Rim-protecting support plates
- › No deformation of the tires in case of pressure loss
- › Free-floating bearing prevents condensation water formation
- › Quantity of supporting plates: 4
- › Material supporting plates: plastic (PP)
- › Diameter supporting plates: Ø 145 mm
- › Width swivel castors: Ø 20 mm
- › Colour: silver / black
- › Height: 1160 mm
- › Base size: 450 x 450 mm
- › Tree pipe diameter: Ø 35 mm
- › Material thickness pipe: 1.2 mm
- › Height: 1160 mm
- › Gross weight: 3294 g
- › Colour: Black / Silver
- › Rated load capacity: 100 kg
- › Number of swivel castors: 4 Piece(s)
- › Rolling wheel material: Plastic



KAR KÜREĞİ ALÜMİNYUM TELESKOPIK SAP 3 PARÇA
ALUMINUM SNOW SHOVEL / WITH COLLAPSIBLE QUICK RELEASE SHOVEL HANDLE

Art No: 1500-2139

- › Araba, kamyon, arazi aracı veya kar motosikleti için ideal aksesuar
- › Açık hava etkinlikleri, yürüyüş turları, dağcılık, kamp veya kayak için de uygundur
- › Sağlam ve hafif alüminyum yapı
- › Verimli kar temizleme için son derece sağlam kürek bıçağı
- › Kaygan yüzey nedeniyle karın yapışmasını önler
- › Kolay, aletsiz montaj ve demontaj için hızlı serbest bırakma düğmeli eklenti sistemi
- › Teleskopik sap, üç parçaya demonte edilebilir
- › Farklı uzunluklarda kullanılabilir: 550 mm veya 295 mm'lik istenen uzunluğa kolayca ayarlanabilir
- › Optimum güç aktarımı için ergonomik T-kollu
- › Demonte edildiğinde aracın bagajında yerden tasarruf sağlayan depolama
- › Sırt çantasında taşımak için kolay ve yerden tasarruf sağlayan
- › Sağlam alüminyumdan yapılmış kürek yüzeyi ve kürek sapı
- › Monte edilen boyutlar: 820 x 213 mm
- › Kürek sapı (uzun): 550 mm - Kürek sapı (orta): 255 mm
- › Kısaltılmış kürek sapı (uzatmadan doğrudan kürek bıçağında tutun): 215 mm
- › Kürek bıçağı: 280 x 213 mm
- › Delik çapı: 9 mm
- › Kürek bıçağının malzeme kalınlığı: 1,7 mm
- › Malzeme kürek bıçağı ve sapı: alüminyum, eloksallı
- › Malzeme T kolu: naylon

- › *Ideal accessory for car, truck, off-road vehicle or snowmobile*
- › *Also suitable for outdoor activities, hiking tours, mountaineering, camping or skiing*
- › *Robust and lightweight aluminum construction*
- › *Extremely stable shovel blade, for efficient snow removal*
- › *Prevents snow from sticking due to slippery surface*
- › *Plug-in system with quick-release button for easy, tool-free assembly and disassembly*
- › *Telescopic handle, can be disassembled into three parts*
- › *Can be used in different lengths: Easily adjustable to the desired length of 550 mm or 295 mm*
- › *With ergonomic T-handle for optimal power transmission*
- › *When disassembled space-saving storage in the trunk of the vehicle*
- › *Easy and space-saving to transport in a backpack*
- › *Shovel surface and the shovel handle made of robust aluminium*
- › *Dimensions assembled: 820 x 213 mm*
- › *Shovel handle (long): 550 mm - Shovel handle (medium): 255 mm*
- › *Shortened shovel handle (handle directly on shovel blade, without extension): 215 mm*
- › *Shovel blade: 280 x 213 mm*
- › *Hole diameter: 9 mm*
- › *Material thickness of shovel blade: 1.7 mm*
- › *Material shovel blade and handle: aluminium, anodized*
- › *Material T-handle: nylon*



BOYA DAMLA BEZ SETİ | 20M X 0,3 M | 3 PARÇA
PAINT DROP CLOTH SET | 20M X 0.3 M | 3 PCS

Art No: 1500-9794

- › Boya ve kir için koruma örtüsü olarak uygun
- › İç ve dış mekan kullanımı için
- › Merdivenlerde kullanımı için ekstra dar tasarım
- › Güçlü emişli pamuktan ve sentetik şeritten yapılmış üst yüzey
- › Alt yüzey kaymazdır
- › Uzunluk: 20 m
- › Genişlik: 0,3 m
- › Brüt ağırlık: 4500 gr
- › *Suitable as protection cover for paint and dirt*
- › *For indoor and outdoor use*
- › *Extra narrow design for staircase*
- › *Upper surface made of strong suction cotton and synthetic streak*
- › *Bottom surface is slip resistant*
- › *Length: 20 m*
- › *Width: 0,3 m*
- › *Gross weight: 4500 g*

SİLECEK KOLU ÇEKTİRMESİ WINDSCREEN WIPER ARM PULLER / UNIVERSAL

Art No: 1500-7798

- > Ön ve arka silecek kollarının çıkarılması için
- > Pirinç basınç manşonu dişin zarar görmesini önler
- > 360° dönebilen çektirme kolları
- > El çarkı, ek alet gerekmez
- > Krom kaplama taban, pres manşonu pirinçten yapılmış sertleştirilmiş mil
- > For removing of front and rear wiper arms
- > Brass pressure sleeve prevents damage to the thread
- > 360° rotatable puller arms
- > Handwheel, no additional tool required
- > Chrome plated base, press sleeve brass made hardened spindle



KAPI AÇMA YASTIĞI AIR INFLATING PILLOW

Art No: 1500-3544

- Kapı çerçevelerinin acil durumda açılması veya onarılmasında kullanılır. El pompası ve vanası dahildir. Teknik özellikleri şu şekildedir:
- > Boyutlar: 160 x 160 mm
 - > Kalınlığı: 2 mm (havasız), 70 mm (şişirilmiş)
 - > Ağırlık: 290 g
 - > El pompası hortumu uzunluğu: 350 mm

Used for spreading e.g. door frames for emergency opening or repairs. Hand pump and valve are included. It has the following technical properties:

- > Dimensions: 160 x 160 mm
- > Thickness: 2 mm (airless), 70 mm (inflated)
- > Gross weight: 290 g
- > Hand pump hose length: 350 mm

KAPI AÇMA YASTIĞI 5 PARÇA AIRBAG INSTALLATION & EMERGENCY CAR DOOR OPENER SET 5 PIECE

Art No: 1404-WB5

5 adet Hava Şişirme Yastık Seti, kapı çerçevelerini ayrılması ve acil durumlarda araç kapılarının açılması için kullanılır. Set dahilinde valfli el pompası da bulunmaktadır.

Set of 5 Air Inflating Pillows are used to separate door frames and to open vehicle doors in emergency situations. There is also a valve hand pump in the set.



KANCA-RASPA SETİ 5 PARÇA 5 PIECE SCRAPER AND HOOK SET

Art No: 1500-9132

5 adet siyah sertleştirilmiş kanca ve raspadan oluşan settir.
Ergonomik ve kaymaz saplara sahiptirler. Setin içeriğinde şu ürünler bulunur;

- > 1 adet kazıyıcı - 275 mm
- > 1 adet kazıyıcı - 215 mm
- > 2 adet kanca - 185 ve 225 mm
- > 1 adet sivri uçlu - 205 mm

Kullanım Alanları: Boya, pas kazıma, pürüzlülük giderme ve çeşitli yüzeylerde çapak alma işlemlerinde kullanılır.

Is a set composed of 5 scrapers and hooks.

They have 5 ergonomic and non-slipping handles. Contains these products;

- > 1 scraper - 275 mm
- > 1 scraper - 215 mm
- > 2 hooks 185 and 225 mm
- > 1 pointed tip - 205 mm

Fields of Application: It is used in paint, rust scraping, roughness removal and deburring on various surfaces.



KANCA SETİ 9 PARÇA NEEDLES, HOOKS AND SCRAPERS SET / 9 PCS

Art No: 1500-8487

- > Kol tipi: 2 bileşen kolu
- > Malzeme: Krom Vanadyum Çelik
- > Brüt ağırlık: 620 gr
- Teslimat kapsamı:
- > Kanca ucu, bükülmüş, 165 mm - Kanca ucu, bükülmüş, 240 mm
- > Kanca ucu, 45°, 165 mm - Kanca ucu, 45°, 240 mm
- > Kanca ucu, 90°, 165 mm - Kanca ucu, 90°, 240 mm
- > İğne ucu, düz, 165 mm - İğne ucu, düz, 240 mm
- > Kazıyıcı, 20 mm x 230 mm

- > Handle type: 2 component handle
- > Material: Chrome Vanadium Steel
- > Gross weight: 620 g

Scope of delivery:

- > Hook tip, bent, 165 mm - Hook tip, bent, 240 mm
- > Hook tip, 45°, 165 mm - Hook tip, 45°, 240 mm
- > Hook tip, 90°, 165 mm - Hook tip, 90°, 240 mm
- > Needle tip, straight, 165 mm - Needle tip, straight, 240 mm
- > Scraper, 20 mm x 230 mm

PLASTİK SÖKME APARAT SETİ 5 PARÇA 5 PIECE TRIM STRIP SET WITH VARIOUS SHAPES

Art No: 1500-3027

Süs çırtaları, kauçuk conta, iç kapı düzeltmelerinde yapılacak sökme işlemlerinde kullanılır. Özel plastikten imal edilmiştir. Duvara asmak için uygundur.

Teknik özellikleri şu şekildedir:

- > Uzunluğu 160-200 mm
- > Ağırlık 360 g.

Various shapes for working on trim strips, rubber gaskets, interior, door trims, switches, etc. Manufactured from high end special plastic. They have suitable packaging for wall hanging. They have the following technical properties:

- > Length 160-200 mm
- > Gross weight: 360 g



TRİM PANEL KAZIYICI VE SÖKME SETİ 9 PARÇA TRIM STRIP WEDGE SCRAPER SET 9 PCS

Art No: 1404-TS9

- › Bu ürünü araç trimleri gibi bir çok alanda kullanabilirsiniz.
- › Sağlam yapısı sayesinde uzun ömürlü kullanım sunar.
- › Çalışılan alana zarar vermemek üzere tasarlanmıştır.
- › Farklı (uzun-ince, dar-kalın) uçları ile her türlü alanda kullanmanıza olanak sağlar.

Ürün Özellikleri

- › Yüksek mukavemetli özel plastikten yapılmıştır
- › Döşeme şeritleri, kauçuk contalar, ön paneller, kapı panelleri, anahtarlar ve çok daha fazlası üzerinde çalışmak için çeşitli aletler vardır.
- › Uzunluk: 160 - 200 mm
- › İç kısımdaki ve gövdedeki dekoratif şeritlerin, ayna camlarının, kapakların ve panellerin sökülmesi için oluklu, düz ve açılı tasarımda 8x cam elyaf takviyeli plastik sökme aletleri vardır.
- › 1x Kapı Paneli Serbest Bırakma Aracı
- › Kapı panellerindeki plastik klipsleri serbest bırakmak için kullanılır.
- › Tüm araç türleri için uygundur.

- › Trim and Panel Removal Scraper Set can be used in many areas such as vehicle trims.
- › Due to its robust structure, it offers long-lasting use.
- › It is designed not to damage the working areas.
- › It allows you to use it in all kinds of areas with its different (long-thin, narrow-thick) tips.

Product features

- › Made of high strength special plastic
- › Various tools for working on trim strips, rubber seals, dashboards, door panels, keys and much more
- › Length: 160 - 200 mm
- › 8x glass fiber reinforced plastic removal tools in slotted, straight and angled design for removing decorative strips, mirror glass, doors and panels on interior and body
- › 1x Door Panel Release Tool
- › To release the plastic clips on the door panels
- › Suitable for all vehicle types



TRİM PANEL KAZIYICI VE SÖKME SETİ 27 PARÇA TRIM STRIP WEDGE SCRAPER SET 27 PCS

Art No: 1500-8611



Trim panel sökmede kullanılır. Boyalı yüzeylerde bile hasarsız sökme yapılmasını sağlar. Farklı ve çok özellikli sökme aparatları sayesinde trim için özel sökücü, Düz uçlu, açılı ve düz yüzey sökme aparatları ve farklı ölçü ve özelliklerde düz uçlu, açılı ve düz yüzey sökme aparatları gibi geniş bir yelpazeye hitap eder.

Used for removal of trim, paneling, etc. Allows a damage-free disassembly, even on painted surfaces. Provides wide range of application through different scraper and removal tool profiles such as: Scraper with trim guide, slotted lever, angled and straight disassembly lever, angled and straight, in different widths.

TRİM PANEL KAZIYICI VE SÖKME SETİ 42 PARÇA TRIM STRIP WEDGE SCRAPER SET 42 PCS

Art No: 1404-TS42

Plastik klipslerin, kapakların, dikiz aynası camlarının hasarsız sökülmesi için ulaşılması zor yerlerde kullanım için mükemmel ve boyalı yüzeylerde çok sayıda farklı sökme aleti sayesinde geniş uygulama yelpazesine sahip 42 adet panel sökme takozu ve dekoratif şerit takoz setidir. Teslimat kapsamı:

- › İç ve iç kısımdaki dekoratif şeritleri
- › Ayna camlarını, kapakları ve panelleri çıkarmak için oluklu, düz ve açılı tasarımlı 11 cam elyaf takviyeli plastik sökme aleti.
- › 245 mm kapı paneli açma pensesi
- › 220 mm uzunlukta, 6 mm yuva ile 45 derece açılı kapı paneli klipslerini çıkartmak için kapı paneli serbest bırakma aleti.
- › 7 mm yuva ile 45 derece açılı, kapı paneli serbest bırakma aracı, uzunluk 310 mm
- › 2 radyo çekilebilir kancalar
- › 2 9x1 mm kilit açma yuvasına sahip telsizler için
- › 1,2 m yönlendirici: Araba sıhhi tesisat ekipmanları
- › 8 anahtar araçlar araba CD/DVD ses anahtarı çıkarma aracı
- › 11 terminal iğnesi sökücü: Kablo demetini çıkarmak için araç elektrik fişi aleti

It is a set of 42 pieces panel removal wedges and decorative strip wedges, which are perfect for use in hard-to-reach places for damage-free removal of plastic clips, covers, rearview mirror glasses and have a wide range of applications thanks to a large number of different removal tools on painted surfaces.

Scope of delivery:

- › *Decorative strips inside and out*
- › *11 glass fiber reinforced plastic removal tools in slotted, straight and angled design for removing mirror glasses, covers and panels.*
- › *245 mm door panel opening pliers*
- › *Door panel release tool for removing door panel clips 220 mm long, 45 degree angled with 6 mm slot.*
- › *45 degree angled with 7 mm slot, door panel release tool, length 310 mm*
- › *2 radio retractable hooks*
- › *For radios with 2 9x1 mm unlock slots*
- › *1.2 m router: Car plumbing equipment*
- › *8 key tools car CD/DVD audio key extraction tool*
- › *11 terminal pin remover: Car power plug tool for removing wire harness*



KURTAĞZI 2 FONKSİYONLU 2T -UZUNLMASINA 5 T PULL CLAMP MULTI WAY 2 T- STRAIGHT 5 T

Art No: 1404-125004



Pozitif kavrama için kendi kendini sıkın Tırtıklı Çenelere sahip kurtağz çift fonksiyonludur.

Özellikler:

- › Kapasite: 5 Ton Uzunlamasına , 2 Ton Çaprazlama
- › Cıvata Boyutu: 16 mm x 85 mm
- › İki yönlü çekme işlemi
- › Çinko Kaplama

Double function pull clamp with self-tightening serrated jaws for positive grip.

Features:

- › *Capacity: 5 Ton Longitudinal, 2 Ton Crossing*
- › *Bolt Size: 16 mm x 85 mm*
- › *Two-way pulling action*
- › *Zinc Coating*

KURTAĞZI 3 T PULL CLAMP SINGLE WAY 3 T

Art No: 1404-125006

Dövme yapısı sayesinde daha fazla çekme gücü sağlayan 3 tonluk kurtağzıdır.
Özellikleri:

- › Kapasite: 3 Ton
- › Cıvata Boyutu: 16 mm x 110 mm
- › Tek yönlü çekme işlemi
- › Çinko Kaplama

It is a 3-ton pull clamp that provides more pulling power due to its forged structure.

Features:

- › Capacity: 3 Ton Bolt
- › Size: 16 mm x 110 mm
- › One-way pulling action
- › Zinc Coating



KURTAĞZI 5 T PULL CLAMP 5 T

Art No: 1404-125012

Dövme yapısı sayesinde daha fazla çekme gücü sağlayan 5 tonluk kurtağzıdır.
Özellikleri:

- › Kapasite: 5 Ton
- › Cıvata Boyutu: 20 mm x 130 mm
- › Tek yönlü çekme işlemi
- › Çinko Kaplama

It is a 5-ton pull clamp that provides more pulling power due to its forged structure.

Features:

- › Capacity: 5 Ton
- › Bolt Size: 20 mm x 130 mm
- › One-way pulling action
- › Zinc Coating



KURTAĞZI 3 T UZUNLAMASINA 5 T PULL CLAMP MULTI WAY 3 T- STRAIGHT 5 T

Art No: 1404-125026

Daha fazla çekme gücü sağlayan dövme demir yapısıyla multi-fonksiyonel kurt ağızıdır.
Özellikler:

- › Kapasite: 5 Ton Uzunlamasına
- › 3 Ton Çaprazlama
- › 3 Ton Çok Yönlü
- › Çok yönlü çekme işlemi

Multi-functional pull clamp with drop forged construction provides more pulling power.

Features:

- › 5 Ton Straight Way
- › 3 Ton Cross Way
- › 3 Ton Multi Way
- › Multi-way pull operation



ÇEKTİRME İKİ AYAKLI 75 MM
EXTERNAL / INTERNAL 2-ARM PULLER 75 MM

Art No: 1500-7713

- › Dövme alaşımli ve döndürülebilir.
- Aşağıdaki teknik özelliklere sahiptir:
- › Sıkma derinliği: 75 mm
- › Kancalı ayak: 6 mm
- › Kanca uzunluğu: 19 mm
- › Min. sıkma genişliği: 90 mm
- › Mil uzunluğu: 100 mm
- › Anahtar boyutu: SW 14
- › Maks. Sıkma genişliği: 110 mm
- › Üstteki kanca ayağı kalınlığı: 7 mm
- › Brüt ağırlık: 385 g
- › Yüzey: Galvanizli, elektrolizle kaplanmış

- › *It is forged and reversible.*
- It has the following technical properties:*
- › *Clamping depth: 75 mm*
- › *Hooked foot: 6 mm*
- › *Hook length: 19 mm*
- › *Min. clamping width: 90 mm*
- › *Spindle length: 100 mm*
- › *Hex drive size: SW 14*
- › *Max. clamping width: 110 mm*
- › *Hook foot thickness at the top: 7 mm*
- › *Gross weight: 385 g*
- › *Surface finish: Galvanised, electroplated*



ÇEKTİRME İKİ AYAKLI 100 MM
EXTERNAL / INTERNAL 2-ARM PULLER 100 MM

Art No: 1500-7714



- › Dövme alaşımli ve döndürülebilir.
- Aşağıdaki teknik özelliklere sahiptir:
- › Sıkma derinliği: 100 mm
- › Min. sıkma genişliği: 20 mm
- › Maks. Sıkma genişliği: 110 mm
- › Brüt ağırlık: 1880 g
- › Yüzey: Galvanizli, elektrolizle kaplanmış

- › *It is forged and reversible.*
- It has the following technical properties:*
- › *Clamping depth: 100 mm*
- › *Min. clamping width: 20 mm*
- › *Max. clamping width: 110 mm*
- › *Gross weight: 710 g*
- › *Surface finish: Galvanised, electroplated*

ÇEKTİRME İKİ AYAKLI 150 MM EXTERNAL / INTERNAL 2-ARM PULLER 150 MM

Art No: 1500-7716

- › Dövme alaşımli ve döndürülebilirdir.
- Aşağıdaki teknik özelliklere sahiptir:
- › Sıkma derinliği: 150 mm
- › Kancalı ayak: 9.5 mm
- › Kanca uzunluğu: 27.5 mm
- › Min. sıkma genişliği: 25 mm
- › Mil uzunluğu: 175 mm
- › Anahtar boyutu: SW 17
- › Maks. Sıkma genişliği: 195 mm
- › Üstteki kanca ayağı kalınlığı: 8.5 mm
- › Brüt ağırlık: 1880 g
- › Yüzey: Galvanizli, elektrolizle kaplanmış

- › *It is forged and reversible.*
- It has the following technical properties:*
- › *Clamping depth: 150 mm*
- › *Hooked foot: 9.5 mm*
- › *Hook length: 27.5 mm*
- › *Min. clamping width: 25 mm*
- › *Spindle length: 175 mm*
- › *Hex drive size: SW 17*
- › *Max. clamping width: 195 mm*
- › *Hook foot thickness at the top: 8.5 mm*
- › *Gross weight: 1880 g*
- › *Surface finish: Galvanised, electroplated*



ÇEKTİRME İKİ AYAKLI 200 MM EXTERNAL / INTERNAL 2-ARM PULLER 200 MM

Art No: 1500-7718



- › Dövme alaşımli ve döndürülebilirdir.
- Aşağıdaki teknik özelliklere sahiptir:
- › Sıkma derinliği: 200 mm
- › Kancalı ayak: 18 mm
- › Kanca uzunluğu: 37.5 mm
- › Min. sıkma genişliği: 40 mm
- › Mil uzunluğu: 235 mm
- › Anahtar boyutu: SW 19
- › Maks. Sıkma genişliği: 225 mm
- › Üstteki kanca ayağı kalınlığı: 14.5 mm
- › Brüt ağırlık: 2100 g
- › Yüzey: Galvanizli, elektrolizle kaplanmış

- › *It is forged and reversible.*
- It has the following technical properties:*
- › *Clamping depth: 200 mm*
- › *Hooked foot: 18 mm*
- › *Hook length: 37.5 mm*
- › *Min. clamping width: 40 mm*
- › *Spindle length: 235 mm*
- › *Hex drive size: SW 19*
- › *Max. clamping width: 225 mm*
- › *Hook foot thickness at the top: 14.5 mm*
- › *Gross weight: 2100 g*
- › *Surface finish: Galvanised, electroplated*

ÇEKTİRME ÜÇ AYAKLI 75 MM
EXTERNAL / INTERNAL 3-ARM PULLER 75 MM

Art No: 1500-7723

- › Dövme alaşımı ve döndürülebilirdir.
- Aşağıdaki teknik özelliklere sahiptir:
- › Sıkma derinliği: 75 mm
- › Kancalı ayak: 6.5 mm
- › Kanca uzunluğu: 19 mm
- › Min. sıkma genişliği: 80 mm
- › Mil uzunluğu: 100 mm
- › Anahtar boyutu: SW 14
- › Maks. Sıkma genişliği: 100 mm
- › Üstteki kanca ayağı kalınlığı: 7 mm
- › Brüt ağırlık: 480 g
- › Yüzey: Galvanizli, elektrolizle kaplanmış

- › *It is forged and reversible.*
- It has the following technical properties:*
- › *Clamping depth: 75 mm*
- › *Hooked foot: 6.5 mm*
- › *Hook length: 19 mm*
- › *Min. clamping width: 80 mm*
- › *Spindle length: 100 mm*
- › *Hex drive size: SW 14*
- › *Max. clamping width: 100 mm*
- › *Hook foot thickness at the top: 7 mm*
- › *Gross weight: 480 g*
- › *Surface finish: Galvanised, electroplated*



ÇEKTİRME ÜÇ AYAKLI 100 MM
EXTERNAL / INTERNAL 3-ARM PULLER 100 MM

Art No: 1500-7724



- › Dövme alaşımı ve döndürülebilirdir.
- Aşağıdaki teknik özelliklere sahiptir:
- › Sıkma derinliği: 100 mm
- › Kancalı ayak: 10 mm
- › Kanca uzunluğu: 25 mm
- › Min. sıkma genişliği: 20 mm
- › Mil uzunluğu: 150 mm
- › Anahtar boyutu: SW 15
- › Maks. Sıkma genişliği: 110 mm
- › Üstteki kanca ayağı kalınlığı: 9 mm
- › Brüt ağırlık: 850 g
- › Yüzey: Galvanizli, elektrolizle kaplanmış

- › *It is forged and reversible.*
- It has the following technical properties:*
- › *Clamping depth: 100 mm*
- › *Hooked foot: 10 mm*
- › *Hook length: 25 mm*
- › *Min. clamping width: 20 mm*
- › *Spindle length: 150 mm*
- › *Hex drive size: SW 15*
- › *Max. clamping width: 110 mm*
- › *Hook foot thickness at the top: 9 mm*
- › *Gross weight: 850 g*
- › *Surface finish: Galvanised, electroplated*

ÇEKTİRME ÜÇ AYAKLI 150 MM EXTERNAL / INTERNAL 3-ARM PULLER 150 MM

Art No: 1500-7726

- › Dövme alaşımli ve döndürülebilirdir.
- Aşağıdaki teknik özelliklere sahiptir:
- › Sıkma derinliği: 150 mm
- › Kancalı ayak: 10.5 mm
- › Kanca uzunluğu: 28 mm
- › Min. sıkma genişliği: 25 mm
- › Mil uzunluğu: 175 mm
- › Anahtar boyutu: SW 17
- › Maks. Sıkma genişliği: 160 mm
- › Üstteki kanca ayağı kalınlığı: 8,5 mm
- › Brüt ağırlık: 1440 g
- › Yüze: Galvanizli, elektrolizle kaplanmış

- › *It is forged and reversible.*
- It has the following technical properties:*
- › Clamping depth: 150 mm
- › Hooked foot: 10.5 mm
- › Hook length: 28 mm
- › Min. clamping width: 25 mm
- › Spindle length: 175 mm
- › Hex drive size: SW 17
- › Max. clamping width: 160 mm
- › Hook foot thickness at the top: 8,5 mm
- › Gross weight: 1440 g
- › Surface finish: Galvanised, electroplated



ÇEKTİRME ÜÇ AYAKLI 200 MM EXTERNAL / INTERNAL 3-ARM PULLER 200 MM

Art No: 1500-7728



- › Dövme alaşımli ve döndürülebilirdir.
- Aşağıdaki teknik özelliklere sahiptir:
- › Sıkma derinliği: 200 mm
- › Kancalı ayak: 17 mm
- › Kanca uzunluğu: 38 mm
- › Min. sıkma genişliği: 30 mm
- › Mil uzunluğu: 235 mm
- › Anahtar boyutu: SW 19
- › Maks. Sıkma genişliği: 210 mm
- › Üstteki kanca ayağı kalınlığı: 11,5 mm
- › Brüt ağırlık: 2655 g
- › Yüze: Galvanizli, elektrolizle kaplanmış

- › *It is forged and reversible.*
- It has the following technical properties:*
- › Clamping depth: 200 mm
- › Hooked foot: 17 mm
- › Hook length: 38 mm
- › Min. clamping width: 30 mm
- › Spindle length: 235 mm
- › Hex drive size: SW 19
- › Max. clamping width: 210 mm
- › Hook foot thickness at the top: 11,5 mm
- › Gross weight: 2655 g
- › Surface finish: Galvanised, electroplated

ÇEKTİRME HİDROLİK ŞAFT İTİCİ / ÇEKİCİ SETİ HYDRAULIC DRIVE SHAFT PULLER SET

Art No: 1500-7774S

- › Teslimat kapsamı: 1 x BRIO tahrik mili çıkarıcı seti 3'ü 1
- › Tahrik mili çıkarıcı seti tekerlek yataklarının mükemmel montajı ve sökülmesi için hidrolik tekerlek göbeği çekirtmesi için özel üründür.
- › Özellikle yapıştırılmış ve paslanmış tahrik milleri için uygun tekerlek poyralarının montajı 4 ve 5 delikli göbekler civata dairesi 98 - 125 mm M14'e kadar bijonlar, VW, Audi, Seat, Skoda, Vauxhall, Volvo, Fiat, Renault, Peugeot, Citroen vb içindir.
- › *Scope of delivery: 1 x BRIO driveshaft extractor set 3 in 1*
- › *Drive shaft extractor set is special product for hydraulic wheel hub puller for perfect assembly and disassembly of wheel bearings.*
- › *Especially suitable for glued and rusted drive shafts mounting of wheel hubs 4 and 5 hole hubs bolt circle 98 - 125 mm wheel bolts up to M14, for VW, Audi, Seat, Skoda, Vauxhall, Volvo, Fiat, Renault, Peugeot, Citroen etc.*



ÇEKTİRME HİDROLİK ŞAFT İTİCİ / ÇEKİCİ SETİ HYDRAULIC DRIVE SHAFT PULLER SET

Art No: 1500-7774

- › 12 ton hidrolik koçbaşı, sıkışmış ve paslanmış tahrik millerini açmak için üretilmiştir.
- › Delik daire çapı 98 - 125 mm olan 4 ve 5 delikli göbeklere uyar.
- › M14'e kadar büyük araba, SUV, ve hafif kamyon bijonlarında kullanılır.
- › Alet veya mandalla kullanılabilir.
- › *The 12 ton hydraulic ram is produced to open stuck and rusted drive shafts.*
- › *Fits 4 and 5 hole hubs with hole circle diameter 98 - 125 mm.*
- › *Used on large car, SUV, and light truck lug nuts up to M14.*
- › *Can be used with tool or peg.*

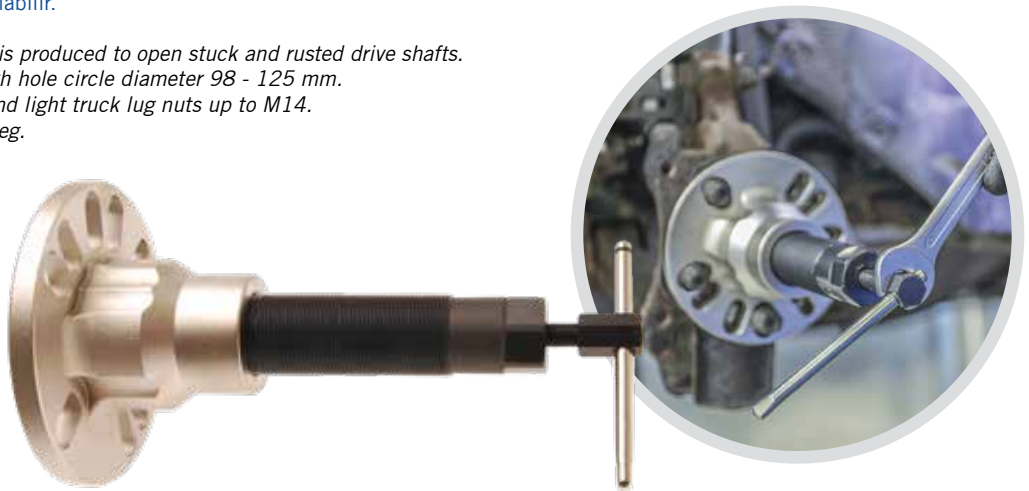

ROT KOLU SÖKME APARATI 28-35
AXIAL JOINT TOOL 28-35**Art No: 1500-66526****ROT KOLU SÖKME APARATI 35-45**
AXIAL JOINT TOOL 35-45**Art No: 1500-66525****ROT KOLU SÖKME APARATI 45-50**
AXIAL JOINT TOOL 45-50**Art No: 1500-66527**

Otomobillerin ve hafif ticari araçların rot kolunun hızlı ve profesyonel şekilde değiştirilmesi ve eklem kafalarının otomatik olarak sıkıştırılması için kullanılır. Açık yapısı nedeniyle uzun bağlama çubuklarının kolay montajını sağlar. 3 saate kadar zamandan tasarruf sağlar.

- › Şu teknik özelliklere sahiptirler:
- › Rot kolu çapı: 28 - 35 mm (1500-66526)
- › Rot kolu çapı: 35 - 45 mm (1500-66525)
- › Rot kolu çapı: 45 - 50 mm (1500-66527)
- › 12,5 mm (1/2") mandallı veya 27 mm İngiliz anahtarı ile çalışır
- › Uzunluk 400 mm

Used for fast and professional changing of the axial joints of cars and light commercial vehicles and automatic clamping of the joint heads. Provides easy assembly of long tie rods because of its open structure. Saves up to 3 hours of working time.

- › They have the following technical properties:
- › For tie rod ends with diameter: 28 - 35 mm (1500-66526)
- › For tie rod ends with diameter: 35 - 45 mm (1500-66525)
- › For tie rod ends with diameter: 45 - 50 mm (1500-66527)
- › Works with 12.5 mm (1/2") ratchet or 27 mm wrench size
- › Length 400 mm

**ROT KOLU SÖKME APARATI SET 4 PARÇA MERCEDES W220-W221-W230**
4 PIECE TOOL SET FOR AXIAL JOINTS OF MERCEDES W220-W221-W230**Art No: 1404-300**

Bazı Mercedes serisi araçların aks körüğünün hızlı ve profesyonel değişiminde kullanılır. Pres çubuğu ile tüm çalışmalar doğrudan araç üzerinde gerçekleştirilir. Uzun aks körükleri açık tasarımları sayesinde kolay montaj edilir. İçerisinde; SW24 ile 190 mm basınç mili, 47 mm ve 61 mm'lik iki pres kapağı ve 22 mm, 33 mm ve 57 mm olmak üzere 3 adet baskı parçası mevcuttur.

Kullanım Alanları: 2002-2009 W211 E-Sınıfı, 1998-2005 W220 S-Serisi, 2001 W230 SL-Serisi Mercedes araçlar için uygundur.

It is used for the fast and professional change of the axle bellows of some Mercedes series vehicles. With the press bar, all work is carried out directly on the vehicle. Due to their special design, long axle bellows are easy to install. It contains; The SW24 with 190 mm pressure spindle, two press pots of 47 mm and 61 mm, and three pressure tools of 22 mm, 33 mm and 57 mm sizes.

Fields of Application: Suitable for 2002-2009 W211 E-Class, 1998-2005 W220 S-Series, 2001 W230 SL-Series Mercedes vehicles.

ROT KOLU SÖKME APARATI SET 4 PARÇA
4 PIECE TOOL SET FOR AXIAL JOINTS

Art No: 1404-140

Rot kolu sökme alet seti, 4 parçadan oluşur. Otomobil ve kamyonetlerdeki bağlantı çubuklarındaki eksenel bağlantıların profesyonel ve hızlı bir şekilde değiştirilmesi için kullanılır. Açık tasarım sayesinde daha uzun bağlantı çubukları kolayca monte edilebilir. Kelepçeleme özelliği sayesinde önemli ölçüde zaman tasarrufu sağlar. 30-45 mm çaplı rot başları için 3 adet değiştirilebilir bağlama gövdesi kullanılarak geniş bir uygulama yelpazesini kapsar (30-35, 35-40, 40-45 mm) isteğe bağlı olarak 12,5 mm (1/1) çalıştırma aletleriyle tahrik edilir 2") 32 mm boyutunda tahrik veya anahtar, günlük kullanımda ve atölyelerde uzun bir kullanım ömrü için sağlam bir plastik kutu ile beraber gelmektedir.

The rod removal tool set consists of 4 parts. Used for the professional and fast replacement of axial joints in connecting rods in cars and vans. Thanks to the open design, longer connecting rods can be easily installed. Thanks to the clamping feature, significant time savings are achieved. Covers a wide range of applications using 3 interchangeable coupling bodies for 30-45 mm diameter tie rod ends (30-35, 35-40, 40-45 mm) optionally driven by 12.5 mm (1/1) actuating tools 2") The 32 mm size drive or wrench comes with a sturdy plastic case for a long service life in daily use and in workshops.



ROT ÇEKTİRME 20-22 MM
TRIPLE LEG REVERSIBLE PULLER 20-22 MM

Art No: 1404-638



Bilyaları ayırmak için kullanılır. Ağız aralığı 20-22 mm'dir.
Ağız 30'dan 55 mm'ye kadar iki farklı pozisyona ayarlanabilir.

*Used to remove ball bearings. The opening range is 20-22 mm.
The gap can be adjusted to two different positions from 30 to 55 mm.*

ROT ÇEKTİRME 5 PARÇA TIE ROD PULLER 5 PIECES

Art No: 1404-300343

Özellikler

- › Rot başı çektirmesi seti 5 parça her araca uyumludur.
- › Yatakları ve burçları çıkarmak için de uygundur.
- › Sağlam bir plastik kutuda komple sıralanmış haldedir.
- › Günlük atölye kullanımında uzun hizmet ömrü sunar.

Ürün İceriği

- › 2 kollu rot kolu ve çektirmesi
- › Açıklık: 33 mm - Açıklık (içten): 55 mm
- › Genişlik: 28 mm - Yükseklik (iç): 55 mm
- › Mil: M16 : 19 mm dış altıgen
- › Dövme ve galvanizli
- › 2 kollu rot kolu ve kol çektirmesi
- › Açıklık: 18mm - Açıklık (içten): 45mm
- › Genişlik: 18 mm - Yükseklik (iç): 50 mm
- › Mil: M16: 19 mm dış altıgen
- › Dövme ve galvanizli
- › Rot başı çıkarıcı
- › Açıklık: 18mm - Genişlik: 28mm
- › Yükseklik: 50 mm - Mil M12 x 1,75
- › Dövme ve galvanizli
- › Rotil ve rot kolu eklem çıkarıcı
- › Çene açıklığı: 20-22 mm - uzunluk: 155 mm
- › Çıkarma alanı: 2 aşamalı maksimum 30 veya 55 mm
- › 2 kollu bilyalı çektirme, ayarlanabilir
- › Kol genişliği: 16 mm / uzunluk: 160 mm
- › Ayaklar (iç): 75 mm
- › Bacak Yüksekliği (iç): 75 mm
- › Mil: M14

Features

- › Tie rod end puller set 5 pieces compatible with all vehicles.
- › Also suitable for removing bearings and bushings.
- › Completely sorted in a sturdy plastic box.
- › Offers long service life in daily workshop use.

Product Content

- › 2-arm tie rod and puller
- › Aperture: 33 mm - Aperture (inside): 55 mm
- › Width: 28 mm - Height (inside): 55 mm
- › Shaft: M16 : 19 mm outer hexagon
- › forged and galvanized
- › 2-arm tie rod and lever puller
- › Aperture: 18mm - Aperture (inside): 45mm
- › Width: 18 mm - Height (inside): 50 mm
- › Shaft: M16: 19mm outer hexagon
- › forged and galvanized
- › Tie rod extractor
- › Aperture: 18mm - Width: 28mm
- › Height: 50 mm - Shaft M12 x 1.75
- › Forged and galvanized
- › Ball joint and tie rod joint extractor
- › Jaw opening: 20-22 mm - length: 155 mm
- › Extraction area: 2-stage max 30 or 55 mm
- › 2-arm ball puller, adjustable
- › Arm width: 16 mm / length: 160 mm
- › Foot (inline): 75 mm
- › Leg Height(inline) 75mm
- › Shaft: M14



SPİRAL YAYLAR İÇİN YAY GERĞİ ALETİ UNİVERSAL SPRIAL SPRING STRAINER DEVICE UNIVERSAL

Art No: 1404-SSU280

- › Yaylı kompresör aleti ön ve arka akslardaki spiral yayı takmak ve çıkarmak için ideal bir üründür.
 - › Kademesiz ayarı, kolay ve güvenli kullanımı vardır.
 - › Spiral yaylar için yay gergisi 1500 kg (1.5 ton) dir.
 - › Genişlik 280 mm.
 - › Yaylar için çap yaklaşık 40 ila 180 mm mil uzunluğu.
 - › M16 adaptörlü SW 24 Somun anahtarı.
 - › Günlük atölye kullanımında uzun kullanım ömrü vardır.
- › *The spring compressor tool is an ideal product for installing and removing the spiral spring on the front and rear axles.*
- › *It has stepless adjustment, easy and safe use.*
- › *Spring tension for spiral springs is 1500 kg (1.5 tons).*
- › *Width 280 mm.*
- › *Diameter for springs approx. 40 to 180 mm shaft length.*
- › *Drive with M16 nut wrench SW 24 mm*
- › *Product for long lifetime in daily workshop use*



HİDROLİK TERS ÇEKTİRME 5T HYDRAULIC PULL BACK RAM 5 T

Art No: 1404-HTC

- › Binek araçlarda, ağır vasıta araçlarda, traktörlerde ve ters çekme gerektiren durumlarda kullanılan hidrolik çektiricidir.
 - › Min. Uzunluk: 540 mm
 - › Maks. Uzunluk: 670 mm
 - › Çalışma Basıncı: 68 Mpa
 - › Strok: 130 mm
 - › Kullanmadan önce talimatları okuyun.
 - › Aşırı Yükleme
- › *It is a hydraulic reverse puller used in passenger cars, heavy vehicles, tractors and situations that require reverse pull.*
- › *Min. Length: 540 mm*
- › *Max. Length: 670 mm*
- › *Working Pressure: 68 Mpa*
- › *Stroke: 130 mm*
- › *Read the instructions before use.*
- › *Don't Overload*



ASKILI CIRCIR VİNÇ 2T ZİNCİR 1,5 M LEVER BLOCK CHAIN HOIST 2T

Art No: 1404-AV

1,5 Metre uzunluğunda 2 ton kapasiteye sahip askılı circir vinç zinciridir.

It is a hook ratchet chain with a length of 1.5 meters and a capacity of 2 tons.



BİJON SÖKME ANAHTARI 5200NM TIR-KAMYON-OTOBÜS İÇİN TORQUE MULTIPLIERS RIM WRENCH FOR HEAVY VEHICLES 5200 NM

Art No: 1402-DMV5200



Ağır Vasıta Bijon Sökme Anahtarı Özellikleri:

- › Siyah renkte yüksek kaliteli çelikten yapılmış.
- › Kullanıma hazır set.
- › Kamyon, otobüs, RVs ve diğer ağır hizmet araçlarında kullanılabilir.
- › Tork döndürücünün ergonomik bir kolu vardır.
- › Yüksek kaliteli çelik soketlerle kullanıma uygun.
- › Taşınması kolaydır.
- › Sadece el kuvvetiniz ile istediğimiz bijonu artık sökebiliriz.

Ağır Vasıta Bijon Sökme Anahtarı Teknik Özellikler:

- › Sürücü 1" Maksimum tork: 5200NM

Heavy Duty Wheel Bolt Remover Features:

- › Made of high quality steel in black color.
- › Ready-to-use set.
- › It can be used on trucks, buses, RVs and other heavy-duty vehicles.
- › The torque converter has an ergonomic handle.
- › Suitable for use with high quality steel sockets.
- › It is easy to carry.
- › We can now unscrew the wheel bolt we want with just your hand strength.

Heavy Duty Wheel Bolt Remover Technical Specifications:

- › Drive 1" Max torque: 5200NM

BİJON SÖKME ANAHTARI 17X19X21 ADAPTÖR 1/2
NUT REMOVAL WRENCH 17X19X21 ADAPTER 1/2

Art No: 1402-W17192112

DIN 3119 normlarına göre; Krom kaplamalı, güçlendirilmiş orta plaka ile sertleştirilmiştir.

- › Kol uzunluğu: 355 mm
- › Kare 12,5 mm (1/2")
- › Altıgen 17 x 19 x 21 mm
- › Brüt ağırlık: 1246 gr
- › Yüzey kaplaması: Krom kaplama

According to DIN 3119 norms; chrome plated, hardened with reinforced middle plate.

- › Arm length: 355 mm
- › Square 12.5 mm (1/2")
- › Hexagon 17 x 19 x 21 mm
- › Gross weight: 1246 g
- › Surface finish: Chrome plated



BİJON SÖKME ANAHTARI 17X19X21X23 SİYAH
NUT REMOVAL WRENCH 17X19X21X23 BLACK

Art No: 1402-W17192123S

- › 17-19-21-23 Lokma boyutlu 4 lü çapraz bijon sökme anahtarıdır.
- › 17-19-21-23 It is a socket-sized 4-way cross wheel bolt removal wrench.

BİJON SÖKME ANAHTARI 13X17X19X22
NUT REMOVAL WRENCH 13X17X19X22

Art No: 1402-W13171922

- › 13-17-19-22 Lokma boyutlu 4 lü çapraz bijon sökme anahtarıdır.
- › 13-17-19-22 It is a socket-sized 4-way cross wheel bolt removal wrench.



PLASTİK LASTİK TAKOZU 50x20 PLASTIC WHEEL CHOCK 50x20

Art No: 1402-PLT

Kamyon Tipi Plastik Teker Takozu

Zorlu yollarda güvenlik sağlayan plastik kamyon teker takozu özellikle kaygan zeminlerde ve eğimli yollarda araç tekerlerinin altına konularak park esnasında aracın kaymasını önlemek amacıyla kullanılmaktadır.

Kamyon Teker Takozu Nereelerde Kullanılır?

Kış koşulları haricinde, yokuş yada eğimi çok olan yerleşim alanlarında park esnasında kaymayı engellemek için de teker takozuna ihtiyaç duyulmaktadır. Ağır tonajlı araçlar haricinde daha hafif otomobil benzeri araçlar içinde şart olan teker takozu, güvenli park için etkili bir alettir. Araç lastiklerinin altına kolayca yerleştirilerek, aracın kaymasını engeller. Yoldaki buzlanma nedeniyle kayma tehlikesi yaşayabilecek araçların da park yerinde sabit olarak kalabilmesi için teker takozu en ideal çözümdür.

Teker Takozu Ölçüleri

Boy: 50 cm

En: 20 cm

Yükseklik: 26 cm



Truck Type Plastic Wheel Chock

Providing safety on difficult roads, plastic truck wheel chocks are used especially on slippery surfaces and sloping roads to prevent the vehicle from slipping during parking by placing them under the vehicle wheels.

Where are Truck Wheel Chocks Used?

Apart from winter conditions, wheel chocks are also needed to prevent slipping during parking in residential areas with high slopes or inclines. Wheel chocks, which are essential for lighter vehicles such as cars, apart from heavy tonnage vehicles, are an effective device for safe parking. They prevent the vehicle from slipping by easily placing them under the vehicle tires. Wheel chocks are the ideal solution for vehicles that may experience the risk of slipping due to ice on the road to remain stable in the parking lot.

Wheel Chock Dimensions

Length: 50 cm

Width: 20 cm

Height: 26 cm

HİDROLİK ŞİŞE KRİKO 2T HYDRAULIC BOTTLE JACK 2 T

Art No: 1404-BL2

- › Min. Yükseklik: 150 mm
 - › Maks. Yükseklik: 278 mm
 - › Kaldırma Yüksekliği: 80 mm
 - › Ayarlanabilir Yükseklik: 48 mm
 - › Kullanım talimatlarını okumadan kullanmayınız. Aşırı Yükleme Yapmayınız
-
- › *Min. Height: 150 mm*
 - › *Max. Height: 278 mm*
 - › *Lift Height: 80 mm*
 - › *Adjustable Height: 48 mm*
 - › *Read the instructions before use. Do Not Overload*



HİDROLİK ŞİŞE KRİKO 3T HYDRAULIC BOTTLE JACK 3 T

Art No: 1404-BL3

- › Min. Yükseklik: 180 mm
 - › Maks. Yükseklik: 345 mm
 - › Kaldırma Yüksekliği: 105 mm
 - › Ayarlanabilir Yükseklik: 60 mm
 - › Kullanım talimatlarını okumadan kullanmayınız. Aşırı Yükleme Yapmayınız
-
- › *Min. Height: 180 mm*
 - › *Max. Height: 345 mm*
 - › *Lift Height: 105 mm*
 - › *Adjustable Height: 60 mm*
 - › *Read the instructions before use. Do Not Overload*



HİDROLİK ŞİŞE KRİKO 4T HYDRAULIC BOTTLE JACK 4 T

Art No: 1404-BL4

- › Min. Yükseklik: 180 mm
 - › Maks. Yükseklik: 350 mm
 - › Kaldırma Yüksekliği: 110 mm
 - › Ayarlanabilir Yükseklik: 60 mm
 - › Kullanım talimatlarını okumadan kullanmayınız. Aşırı Yükleme Yapmayınız
-
- › *Min. Height: 180 mm*
 - › *Max. Height: 350 mm*
 - › *Lift Height: 110 mm*
 - › *Adjustable Height: 60 mm*
 - › *Read the instructions before use. Do Not Overload*



HİDROLİK ŞİŞE KRİKO 5T HYDRAULIC BOTTLE JACK 5 T

Art No: 1404-BL5

- › Min. Yükseklik: 185 mm
- › Maks. Yükseklik: 360 mm
- › Kaldırma Yüksekliği: 115 mm
- › Ayarlanabilir Yükseklik: 60 mm
- › Kullanım talimatlarını okumadan kullanmayınız. Aşırı Yükleme Yapmayınız
- › *Min. Height: 185 mm*
- › *Max. Height: 360 mm*
- › *Lift Height: 115 mm*
- › *Adjustable Height: 60 mm*
- › *Read the instructions before use. Do Not Overload*



HİDROLİK ŞİŞE KRİKO 6T HYDRAULIC BOTTLE JACK 6 T

Art No: 1404-BL6

- › Min. Yükseklik: 185 mm
- › Maks. Yükseklik: 360 mm
- › Kaldırma Yüksekliği: 115 mm
- › Ayarlanabilir Yükseklik: 60 mm
- › Kullanım talimatlarını okumadan kullanmayınız. Aşırı Yükleme Yapmayınız
- › *Min. Height: 185 mm*
- › *Max. Height: 360 mm*
- › *Lift Height: 115 mm*
- › *Adjustable Height: 60 mm*
- › *Read the instructions before use. Do Not Overload*



HİDROLİK ŞİŞE KRİKO 8T HYDRAULIC BOTTLE JACK 8 T

Art No: 1404-BL8

- › Min. Yükseklik: 190 mm
- › Maks. Yükseklik: 360 mm
- › Kaldırma Yüksekliği: 110 mm
- › Ayarlanabilir Yükseklik: 60 mm
- › Kullanım talimatlarını okumadan kullanmayınız. Aşırı Yükleme Yapmayınız
- › *Min. Height: 190 mm*
- › *Max. Height: 360 mm*
- › *Lift Height: 110 mm*
- › *Adjustable Height: 60 mm*
- › *Read the instructions before use. Do Not Overload*



HİDROLİK ŞİŞE KRİKO 10T HYDRAULIC BOTTLE JACK 10 T

Art No: 1404-BL10

- › Min. Yükseklik: 230 Mm
 - › Maks. Yükseklik: 460 Mm
 - › Ayarlanabilir Yükseklik: 80 Mm
 - › Kaldırma Yüksekliği: 150 Mm
 - › Kullanım Talimatlarını Okumadan Kullanmayınız. Aşırı Yükleme Yapmayınız
-
- › *Min. Height: 230 Mm*
 - › *Max. Height: 460 Mm*
 - › *Adjustable Height: 80 Mm*
 - › *Lifting Height: 150 Mm*
 - › *Read The Instructions Before Use. Do Not Overload.*



HİDROLİK ŞİŞE KRİKO 12T HYDRAULIC BOTTLE JACK 12 T

Art No: 1404-BL12

- › Min. Yükseklik: 200 mm
 - › Maks. Yükseklik: 380 mm
 - › Kaldırma Yüksekliği: 120 mm
 - › Ayarlanabilir Yükseklik: 60 mm
 - › Kullanım talimatlarını okumadan kullanmayınız. Aşırı Yükleme Yapmayınız
-
- › *Min. Height: 200 mm*
 - › *Max. Height: 380 mm*
 - › *Lift Height: 120 mm*
 - › *Adjustable Height: 60 mm*
 - › *Read the instructions before use. Do Not Overload*



HİDROLİK ŞİŞE KRİKO 15T HYDRAULIC BOTTLE JACK 15 T

Art No: 1404-BL15

- › Min. Yükseklik: 205 mm
 - › Maks. Yükseklik: 390 mm
 - › Kaldırma Yüksekliği: 125 mm
 - › Ayarlanabilir Yükseklik: 60 mm
 - › Kullanım talimatlarını okumadan kullanmayınız. Aşırı Yükleme Yapmayınız
-
- › *Min. Height: 205 mm*
 - › *Max. Height: 390 mm*
 - › *Lift Height: 125 mm*
 - › *Adjustable Height: 60 mm*
 - › *Read the instructions before use. Do Not Overload*



HİDROLİK ŞİŞE KRİKO 20T HYDRAULIC BOTTLE JACK 20 T

Art No: 1404-BL20

- › Min. Yükseklik: 220 mm
- › Maks. Yükseklik: 420 mm
- › Kaldırma Yüksekliği: 140 mm
- › Ayarlanabilir Yükseklik: 60 mm
- › Kullanım talimatlarını okumadan kullanmayınız. Aşırı Yükleme Yapmayınız
- › *Min. Height: 220 mm*
- › *Max. Height: 420 mm*
- › *Lift Height: 140 mm*
- › *Adjustable Height: 60 mm*
- › *Read the instructions before use. Do Not Overload*



MENGENE 100 MM BENCH VISE 100 MM

Art No: 1404-M100

MENGENE 125 MM BENCH VISE 125 MM

Art No: 1404-M125

MENGENE 150 MM BENCH VISE 150 MM

Art No: 1404-M150



- › Değişirilebilir çeneler
- › Büyük örs
- › Diş derinliği
- › 360 derece dönebilen taban
- › Toz kaplamalı hassas kaplama gövdesi
- › Kulp I Ana vida krom kaplama
- › Dahili boru çeneleri

- › *Replaceable jaws*
- › *Large anvil*
- › *Thread depth*
- › *360 swivel base*
- › *Precision coating body with powder coating finish*
- › *Handle I Main screw chrome plated*
- › *Built in pipe jaws*

HİDROLİK PRES 10 T BASINÇ GÖSTERGELİ

HYDRAULIC WORKSHOP PRESS 10 T WITH PRESSURE GAUGE

Art No: 1404-HP10T

HİDROLİK PRES 20 T BASINÇ GÖSTERGELİ

HYDRAULIC WORKSHOP PRESS 20 T WITH PRESSURE GAUGE

Art No: 1404-HP20T

El ile kullanılan atölye presi, doğrultma ve zımba presleme için veya krank millerinin ve bağlantı bağlantılarının düzleştirilmesi gibi kalıp pres ve zımba presi işlemleri için ve şaft pimi, dişli ve burçların içeri ve dışarı bastırılması gibi bastırarak geçirme işlemleri için uygundur. Basınç göstergelidir.

The hand shop press is suitable for straightening and punch pressing or for dies press and punch press processing, such as straightening of crankshafts and connecting link, and for press-fitting such as pressing in and out of shaft pin, gear and bush. Has pressure gauge.



KRİKO ARABALI PLASTİK TAŞIMA ÇANTALI 2 T

FORMULA TROLLEY JACK 2 T

Art No: 1404-1880



- › Cilalı ve işlenmiş silindire sahip araç kaldırma krikosudur, Yüksek performanslı contalar kullanır.
- › Yıpranmayı en aza indirerek contaların ömrünü uzatır.
- › Minimum yükseklik 135 mm
- › Maksimum kaldırma yüksekliği 320 mm
- › Kaldırma kapasitesi 2000 kg

- › Vehicle lifting jack with polished and machined cylinder, Uses high performance seals.
- › It extends the life of the seals by minimizing the wear.
- › Minimum height 135 mm
- › Maximum lift height 320 mm
- › Lifting capacity 2000 kg

KRİKO FORMULA ÇİFT PİSTONLU ALÇAK ŞASE 3 T FORMULA TROLLEY JACK 3 T

Art No: 1404-KF3T

- › Cilalı ve işlenmiş silindire sahip araç kaldırma krikosudur.
 - › Yüksek performanslı contalar kullanır.
 - › Yıpranmayı en aza indirerek contaların ömrünü uzatır.
 - › 2 tekerli taşıma arabası ve taşıma kulpuna sahiptir.
 - › 640 mm uzunluğa
 - › 342 mm genişliğe ve
 - › 174 mm yüksekliğe sahiptir.
 - › Maksimum kaldırma yüksekliği 455 mm,
 - › Minimum kaldırma yüksekliği 85 mm ve
 - › Kaldırma kapasitesi 3000 kg'dır.
- › Is a lifting trolley jack with the polished and machined cylinder.*
- › That uses high-performance gaskets.*
- › It extends the life of gaskets by minimizing corrosion.*
- › It has a 2-wheeled transport cart and a carrying handle.*
- › It has a length of 640 mm*
- › A width of 342 mm and*
- › A height of 174 mm.*
- › Its maximum lifting height is 455 mm,*
- › The minimum lifting height is 85 mm and*
- › The lifting capacity is 3000 kg.*



KRİKO FORMULA ÇİFT PİSTONLU ALÇAK ŞASE 5 T FORMULA TROLLEY JACK 5 T

Art No: 1404-KF5T

- › Cilalı ve işlenmiş silindire sahip araç kaldırma krikosudur.
 - › Yüksek performanslı contalar kullanır.
 - › Yıpranmayı en aza indirerek contaların ömrünü uzatır.
 - › 2 tekerli taşıma arabası ve taşıma kulpuna sahiptir.
 - › Minimum yükseklik 90 mm ve
 - › Maksimum yükseklik 575 mm dir
 - › Kaldırma kapasitesi 5000 kg'dır.
- › Vehicle lifting jack with polished and machined cylinder.*
- › Uses high performance seals.*
- › It extends the life of the seals by minimizing the wear.*
- › It has a transport trolley with 2 wheels and a carrying handle.*
- › The minimum height is 90 mm and*
- › The maximum height is 575 mm.*
- › Lifting capacity is 5000 kg.*



HAVALI KRİKO KÖRÜKLÜ FORMULA ALÇAK ŞASE 1800 KG
AIR BELLOW JACKET FORMULA LOW FRAME WITH TROLLEY 1800 KG

Art No: 1404-HFK2T

Hidrolik Garaj krikoları; Alçak profilde 2 Ton kapasitesine sahiptir.
Bu yönüyle farklı Ağırlıklar için geniş alternatifler sunar.

*Hydraulic Garage jacks; It has a 2 Ton capacity in low profile.
In this respect, it offers wide alternatives for different weights.*



KRİKO SEHPA 3 T
JACK STANDS 3 T

Art No: 1404-KS3T

- › Araçları altından kaldırmak için kullanılır.
- › 225 mm uzunluğa,
- › 205 mm genişliğe ve
- › 360 mm yüksekliğe sahiptir.
- › Maksimum kaldırma yüksekliği 428 mm,
- › Minimum kaldırma yüksekliği 288 mm ve
- › Kaldırma kapasitesi 3000 kg'dır.

- › It is used to lift the vehicles.
- › It has a length of 225 mm,
- › A width of 205 mm and
- › A height of 360 mm.
- › Its maximum lifting height is 428 mm,
- › The minimum lifting height is 288 mm,
- › And the lifting capacity is 3000 kg.

KRİKO SEHPA 6 T
JACK STANDS 6 T

Art No: 1404-KS6T

- › Araçları altından kaldırmak için kullanılır.
- › 310 mm uzunluğa,
- › 265 mm genişliğe ve
- › 460 mm yüksekliğe sahiptir.
- › Maksimum kaldırma yüksekliği 613 mm,
- › Minimum kaldırma yüksekliği 395 mm ve
- › Kaldırma kapasitesi 6000 kg'dır.

- › It is used to lift the vehicles.
- › It has a length of 310 mm,
- › A width of 265 mm and
- › A height of 460 mm.
- › Its maximum lifting height is 613 mm,
- › The minimum lifting height is 395 mm and
- › The lifting capacity is 6000 kg.



KRİKO ARAÇ YER DEĞİŞTİRME 600 KG JACK VEHICLE REPLACEMENT 600 KG

Art No: 1500-1975

- › En dar alanlarda bile manevra yapmak artık daha kolay.
- › Sergiler, atölyeler ve çekici şirketleri için idealdir.
- › Konumlandırma jaki başına yük kapasitesi: 600 kg
- › Lastik genişliği maks.: 295 mm
- › Yerden yükseklik: 150 mm
- › Maks. kaldırma rulosu mesafesi: 550 mm (uzatılmış)
- › Min. kaldırma rulosu mesafesi: 270 mm (geri çekilmiş)
- › Boyutlar (geri çekilmiş): 550 x 630 mm
- › Boyutlar (uzatılmış): 800 x 630 mm
- › Brüt ağırlık: 19896 g

- › *It is now easier to maneuver even in the tightest spaces.*
- › *Ideal for exhibitions, workshops and towing companies.*
- › *Load capacity per positioning jack: 600 kg*
- › *Tire width max.: 295 mm*
- › *Ground clearance: 150 mm*
- › *Max. lifting roll distance: 550 mm (extended)*
- › *Min. lifting roll distance: 270 mm (retracted)*
- › *Dimensions (retracted): 550 x 630 mm*
- › *Dimensions (extended): 800 x 630 mm*
- › *Gross weight: 19896 g*



DİKEY ŞANZİMAN KRİKOSU 500 KG
HYDRAULIC TRANSMISSION JACK 500 KG

Art No: 1404-B05T

- › Motorun, şanzımanın ve arka aksın sökülmesinde ve montajında kullanılır.
 - › Yaklaşık yüksekliği 140-195 cm'dir.
 - › 4 rulman tekerleğine sahiptir.
 - › Kompakt ve hafif yapıya sahiptir.
 - › Geniş kaldırma aralığı sağlar.
 - › Hidrolik ayak pedalı sayesinde pratik ve kullanışlıdır.
- › It is used for checking and dismounting of engine, transmission box and rear axle.*
- › Its approximate height is 140 to 195 cm.*
- › It has 4 caster wheels.*
- › It has a compact and lightweight structure.*
- › Provides wide lifting range.*
- › Due to its hydraulic foot pedal, it is handy and practical.*



MOTOR ASKI APARATI 750x1450 500 KG
ENGINE HANGER 750x1450 500 KG

Art No: 1404-E500

Montaj ve motor ve şanzımanın sökülmesi ve montajı için güçlü kare tipi tüpe, yivli çubuklar ve kancaya sahiptir (M20 x 2.5). Genişliği ayarlanabilir. Lastik yastıkları sayesinde çamurlukları korur. 90 cm uzunluklarında çift zincire sahiptir.

It has threaded rods, hook (M20 x 2.5) and a powerful square tube for mounting and demounting of the engine and transmission. Its width is adjustable. Protects the fenders by its rubber pads. It has a double chain with a length of 90 cm.



YATAY ŞANZİMAN KRİKOSU 1 T LOW LIFT TRANSMISSION JACK 1 T

Art No: 1404-B1T

- › Sökme ve deęiřtirme işlemlerini daha kolay ve güvenli hale getirir.
- › Sele kısmındaki basınç yatakları kullanımdayken basit bir çalışma sağlar.
- › Ayarlanabilir eğim eyeri, ağır kaynaklı çelik çerçeve ve ekstra sağlam geniş taban özelliklerine sahiptir.
- › Taşıma kapasitesi 1000 kg'dır.
- › *It makes disassembly and replacement easier and safer.*
- › *Thrust bearings in the saddle provide simple operation when in use.*
- › *It features an adjustable tilt saddle, a heavily welded steel frame, and an extra sturdy wide base.*
- › *Carrying capacity is 1000 kg.*



YATAY ŞANZİMAN KRİKOSU 2 T LOW LIFT TRANSMISSION JACK 2 T

Art No: 1404-B2T



- › Sökme ve deęiřtirme işlemlerini daha kolay ve güvenli hale getirir.
- › Sele kısmındaki basınç yatakları kullanımdayken basit bir çalışma sağlar.
- › Ayarlanabilir eğim eyeri, ağır kaynaklı çelik çerçeve ve ekstra sağlam geniş taban özelliklerine sahiptir.
- › Özellikler:
 - › Taşıma kapasitesi: 2000 kg
 - › Kaldırma yükseklięi: 800 mm
 - › Kriko yükseklięi: 210 mm
 - › Başlık yükseklięi: 130 mm
 - › Şasi genişlięi: 600 mm
 - › Şasi boyu: 1200 mm
 - › Aęırlık: 72 kg
 - › Kapasite: 2000 kg
- › *It makes disassembly and replacement easier and safer.*
- › *Pressure bearings in the saddle provide simple operation when in use.*
- › *It features an adjustable tilt saddle, heavy welded steel frame and extra-solid wide base.*
- › Features:
 - › *Its carrying capacity: 2000 kg*
 - › *Lifting height: 800 mm*
 - › *Jack height: 210 mm*
 - › *Head height: 130 mm*
 - › *Chassis width: 600 mm*
 - › *Chassis length: 1200 mm*
 - › *Weight: 72 kg*
 - › *Capacity: 2000 kg*

MOTOR TOPLAMA SEHPASI KATLANIR 680 KG
FOLDABLE ENGINE STAND 680 KG

Art No: 1404-MTS680

- › Motor üzerinde kolaylıkla işlem yapılmasını sağlar.
- › Kaldırma kapasitesi: 680 kg
- › Kalın şase
- › 5 tekerlekli
- › Katlanır ayaklar
- › 360 derece döner

- › *Provides easy operation on the engine.*
- › *Lifting capacity: 680 kg*
- › *Thick chassis*
- › *5 wheels*
- › *Folding feets*
- › *360 degree swivel*



MOTOR TOPLAMA SEHPASI KATLANIR 900 KG
FOLDABLE ENGINE STAND 900 KG

Art No: 1404-MTS900



- › Motor üzerinde kolaylıkla işlem yapılmasını sağlar.
- › Kaldırma kapasitesi: 900 kg
- › Kalın şase
- › 6 tekerlekli
- › Katlanır ayaklar
- › 360 derece döner
- › Çalışma yüksekliği: 840 mm

- › *Provides easy operation on the engine.*
- › *Lifting capacity: 900 kg*
- › *Thick chassis*
- › *6 wheels*
- › *Folding feets*
- › *360 degree swivel*
- › *Working height: 840 mm*

CARASKAL AYAKLI 1 T KATLANABİLİR WORKSHOP CRANE 1 T

Art No: 1404-C1T

- › Motor ve diğer ağır yükleri kaldırmak için kullanılır.
 - › Kaldırma kolu 4 farklı uzunluktaki konuma ayarlanabilir.
 - › Ana pozisyonunda 1000 kg taşıma kapasitesine,
 - › 2019 mm yüksekliğe,
 - › 1257 mm çerçeve uzunluğuna ve
 - › 902 mm kol uzunluğuna sahiptir.
 - › Kolay saklama için katlanabilir.
- › Used to lift the engine and other heavy loads.
› Lifting arm can be adjusted in 4 positions of different length.
› It has a load capacity of 1000 kg and
› Sizes of 2019 mm height,
› 1257 mm frame length and
› 902 mm arm length in its primary position.
› Foldable for easy storage.



CARASKAL AYAKLI 1,5 T KATLANABİLİR WORKSHOP CRANE 1,5 T

Art No: 1404-C15T

- › Kaldırma Kapasitesi: 1.5 Ton
 - › Katlanabilir Ayaklar
 - › Maximum Yükseklik: 2300 mm
 - › Tekerlek Sayısı: 6
- › Lifting Capacity: 1.5 Ton
› Foldable Legs
› Maximum Height: 2300 mm
› Number of Wheels: 6

CARASKAL AYAKLI 2 T KATLANABİLİR WORKSHOP CRANE 2 T

Art No: 1404-C2T

- › Motor ve diğer ağır yükleri kaldırmak için kullanılır.
 - › Kaldırma kolu 4 farklı uzunluktaki konuma ayarlanabilir.
 - › Ana pozisyonunda 2000 kg taşıma kapasitesine,
 - › 2300 mm yüksekliğe,
 - › 1568 mm çerçeve uzunluğuna ve
 - › 1040 mm kol uzunluğuna sahiptir.
 - › Kolay saklama için katlanabilir.
- › Used to lift the engine and other heavy loads.
› Lifting arm can be adjusted in 4 positions of different length.
› It has a load capacity of 2000 kg and
› Sizes of 2300 mm height,
› 1568 mm frame length and
› 1040 mm arm length in its primary position.
› Foldable for easy storage.



HİDROLİK RESEPSİYON LİFT ÇİFT MAKASLI 3 T TAM OTOMATİK
HYDRAULIC RECEPTION LIFT DOUBLE SCISSORS 3 T FULL AUTOMATIC

Art No: 1404-HLM3T

Özellikler:

- › Kaldırma Kapasitesi: 3 Ton
- › Maksimum Kaldırma Yüksekliği: 1.850 mm
- › Maximum alan uzunluğu: 1870 mm
- › Tam Otomatik
- › Motor Gücü: 380V
- › Pnömatik Kilit Açma
- › Elektromanyetik İndirme
- › Fotoelektrik Tesviye Sistemi

Features:

- › *Lifting Capacity: 3 Tons*
- › *Maximum Lift Height: 1.850 mm*
- › *Maximum field length: 1870mm*
- › *Full Automatic*
- › *Motor Power: 380V*
- › *Pneumatic Unlocking*
- › *Electromagnetic Download*
- › *Photoelectric Leveling System*



Ürün Görseli Hazırlanıyor

HİDROLİK LİFT İKİ AYAKLI 4 T TAM OTOMATİK ÜSTTEN BAĞLANTILI
HYDRAULIC LIFT TWO LEGS 4 T FULLY AUTOMATIC TOP CONNECTION

Art No: 1404-HL2S4TU



Ürün Görseli Hazırlanıyor

- › Kaldırma Aralığı: 2010 mm
- › Toplam Yükseklik: 3590 mm
- › Toplam Genişlik: 3420 mm
- › Kol Boyutu: 730-1460 mm
- › Kol Boyutu: 725-1125 mm
- › Ped Yüksekliği: 102 mm
- › Sütunlar Arası Genişlik: 2800 mm
- › Kaldırma Kapasitesi: 4.0 Ton
- › Kaldırma Süresi: 40 Sn.
- › 380V-Tam Otomatik
- › Manuel Kilit Kaldırma Sistemi
- › Yeni Nesil Sessiz Motor
- › Üstten Bağlantılı

- › *Lifting Range: 2010 mm*
- › *Total Height: 3590 mm*
- › *Total Width: 3420 mm*
- › *Arm Size: 730-1460 mm*
- › *Arm Size: 725-1125 mm*
- › *Pad Height: 102 mm*
- › *Width Between Columns: 2800 mm*
- › *Lifting Capacity: 4.0 Tons*
- › *Lift Time: 40 Sec.*
- › *380V-Full Automatic*
- › *Manual Unlocking System*
- › *New Generation Silent Engine*
- › *Top Connection*

HİDROLİK LİFT İKİ AYAKLI 4 T TAM OTOMATİK ALTTAN BAĞLANTILI HYDRAULIC LIFT TWO LEGS 4 T FULLY AUTOMATIC BOTTOM CONNECTION

Art No: 1404-HL2S4TA

- › Kaldırma Aralığı: 2010 mm
 - › Toplam Yükseklik: 2824 mm
 - › Toplam Genişlik: 3420 mm
 - › Kol Boyutu: 698-1040 mm
 - › Kol Boyutu: 828-1228 mm
 - › Ped Yüksekliği: 102 mm
 - › Sütunlar Arası Genişlik: 2800 mm
 - › Kaldırma Kapasitesi: 4.0 Ton
 - › Kaldırma Süresi: 40 Sn.
 - › 380V-Tam Otomatik
 - › Manuel Kilit Kaldırma Sistemi
 - › Yeni Nesil Sessiz Motor
-
- › *Lifting Range: 2010 mm*
 - › *Total Height: 2824 mm*
 - › *Total Width: 3420 mm*
 - › *Arm Size: 698-1040 mm*
 - › *Arm Size: 828-1228 mm*
 - › *Pad Height: 102 mm*
 - › *Width Between Columns: 2800 mm*
 - › *Lifting Capacity: 4.0 Tons*
 - › *Lift Time: 40 Sec.*
 - › *380V-Full Automatic*
 - › *Manual Unlocking System*
 - › *New Generation Silent Engine*



Ürün Görsele Hazırlanıyor

YAĞ BASINÇ TEST ALETİ OIL PRESSURE TEST KIT

Art No: 1500-8007



- › Yağ pompası sistemindeki arızaları tespit etmeye yardımcı olur.
- › Ölçüm aralığı 0 - 10 bardır (tolerans + -5%).
- › Çok sayıda adaptörle beraberdir:
R 1/8" DIN 2999 - 1/8" x27 NPT - 1/4" x18
NPT - 3/8" x20 UNF - 1/2" x20 UNF.
M10x1,0 - M12x1,5 - M14x1,5 - M16x1,5 - M18x1,5 - 90 °
- › *Helps to locate faults in the oil pump system.*
- › *Its scale measuring is 0 – 10 bar (tolerance +-5 %).*
- › *With many adaptors:*
R 1/8" DIN 2999 - 1/8"x27 NPT - 1/4"x18
NPT - 3/8"x20 UNF - 1/2"x20 UNF.
M10x1,0 - M12x1,5 - M14x1,5 - M16x1,5 - M18x1,5 - 90°.

YAĞDANLIK 250 CC
OIL CAN 250 CC

Art No: 1404-0250

YAĞDANLIK 350 CC
OIL CAN 350 CC

Art No: 1404-0350

YAĞDANLIK 500 CC
OIL CAN 500 CC

Art No: 1404-0500

YAĞDANLIK SİRALLİ 400 CC
OIL CAN 400 CC WITH SPIRAL

Art No: 1404-0400S

YAĞDANLIK 1000 CC
OIL CAN 1000 CC

Art No: 1404-1000

Araç ve motor parçalarının doğal ve zahmetsiz bir biçimde yağlanması sağlar. Şık ve kullanışlı tasarımı sayesinde büyük yağ şişelerinin taşımaya gerek kalmadan çeşitli yağlama işlemleri kolaylıkla gerçekleştirilebilir. Yağlama yapılmak istenilen bölgeye uygun yağ Brio Yağdanlığın içine koyulup kolayca uygulanabilir.

Brio Oil Can provides natural and effortless lubrication for engine and vehicle parts. Due to its brilliant and useful design, it provides easily lubrication for the desired parts without need of carrying big old lubrication bottles. Brio Can should be loaded with specific type of oils for the specific parts that are desired to be lubricated.



İNCE YAĞ POMPASI 300 CC MANUEL PORTATİF PUSH TYPE MINI GREASE GUN MANUEL PORTABLE 300 CC

Art No: 1404-0P300

İnce Yağ Pompası Portatif Portatif tasarımı sayesinde tulum veya pantolonların ceplerine rahatlıkla sığıp istenildiği zaman kullanıma hazır pompalı ve kullanışlı bir yağlama mekanizmasıdır. İğne ucu sayesinde uygulama yapılacak bölgelerde gerekli yağlamanın yapılmasını sağlar.

Kullanım Alanları: İnce yağ gerektiren mekanizmalarda kullanıma elverişlidir.

Mini Grease Gun is a useful lubricating mechanism with its push type system, and its portable design helps it to fit in the pockets of overalls and worker trousers without trouble. Due to its fixed spout tip, it provides essential grease lubricating performance for hard-to-reach spots.

Fields of Application: Can be used in mechanisms that need grease lubrication.



GRES YAĞI POMPASI 300 CC MANUEL PORTATİF PUSH TYPE MINI GREASE GUN WITH FIXED SPOUT

Art No: 1404-GG300

GRES YAĞI POMPASI 500 CC MANUEL GREASE GUN 500 CC

Art No: 1404-GG500

Gres Yağı Pompası, özel doldurma mekanizması, kartuşlu kullanım veya manuel doldurma ile kolayca kullanıma hazır hale gelmektedir. Ürünü doldurduktan sonra gres yağı uygulanmak istenilen yüzeylerde el manivelası ile pompalanarak gres uygulaması kolayca yapılabilir.

Kullanım Alanları: Ulaşılması güç bölgelerde ve mekanizmalarda kolayca uygulanabilir.

Grease Gun can easily be filled with the special filling device, grease cartridge or by knife (manually), and becomes ready to use. After loading the cartridge, grease can be applied over desired surfaces by using hand lever system.

Fields of Application: Can be used on the surface and mechanisms that are hard to reach.



GRES YAĐI POMPASI HORTUMU 30 CM
GREASE GUN HOSE 30 CM

Art No: 1404-GGH500-30

GRES YAĐI POMPASI HORTUMU 40 CM
GREASE GUN HOSE 40 CM

Art No: 1404-GGH500-40

GRES YAĐI POMPASI HORTUMU 50 CM
GREASE GUN HOSE 50 CM

Art No: 1404-GGH500-50



Brio Gres Yađı Pompası Hortumu, gres tabancası ve yađlanacak bölge arasında optimum bir bađlantı oluřturur. Hortum; atlama ve kırılmaya dayanıklı, dar alanlara kolaylıkla eriřilebilecek řekilde esnek termoplastik bir malzemeden üretilmiřtir.

Brio Grease Gun Hose creates an optimal connection between the grease gun and lubrication area. Hose is made of flexible thermoplastic material which prevents cracking or breaking and allows access to fittings in confined areas.

GRES YAĐI POMPASI HORTUMU 30 CM İNCE
GREASE GUN HOSE 30 CM THIN

Art No: 1404-GGH500T



GRES YAĐI POMPASI KAVAL BORUSU
GREASE GUN RIGID PIPE

Art No: 1404-GGRS500



Brio Gres Yađı Pompası Kaval Borusu, ulařılması zor olan bađlantı paralarına eriřimi kolaylařtırır. Her iki ucundaki yüksek dayanımlı bađlantı noktaları sıkı bir sızdırmazlık sađlar ve istenmeyen yađ sızıntılarını önler.

Brio Grease Gun Rigid Pipe permits ease of attachment to fittings that are hard to reach. High strengthened connection points on both ends of the pipe provide a tight seal and prevent unwanted grease leakages.

GRES YAĐI POMPASI UCU
FOUR JAWS COUPLER

Art No: 1404-GGC500

Kontrol valfinin olmadığı durumlarda gres yađı ve yađlayıcı sızıntılarını önler.
Kullanım Alanları: 500 cc Gres Yađı Pompası ucu ve bađlayıcısı olarak kullanılabilir.

This product prevents leakages and lubricant backup instead of a check valve.
Fields of Application: Can be used as a tip and coupler of 500 cc grease gun.



HELEZON YAY ÇEKTİRME 2600 KG UNİVERSAL UNIVERSAL COIL SPRING COMPRESSOR 2600 KG

Art No: 1404-H2600

- › Askı çubuklarının hızlı ve profesyonel bir şekilde sökülmesi ve takılması için kullanılan bir alettir.
- › Taç ve silindirik yaylı McPherson payandalar için tasarlanmıştır
- › Maks. Yüksek kapasite Yük: 26.000 Nm
- › Min. Yay çapı 80 mm
- › Maks. Alan sayısı Yay çapı 195 mm
- › Ara parça 30 mm'lik bir kaymaya neden olur
- › Geçmeli altıgen SW 24 mm anahtar
- › Aşağıdaki yay çapları için 3 çift sıkıştırma kafası:
65-110 mm, 88-140 mm, 126-195 mm
- › Darbeli anahtar ile kullanıma uygun değildir.
- › Sağlam plastik bir kutuda tamamen tasnif edilmiş
- › Günlük atölye kullanımında uzun hizmet ömrü için ürün.

- › It is a tool used for quick and professional removal and installation of suspension struts.
- › Designed for the McPherson struts with crown and cylinder springs
- › High capacity of max. Load: 26,000 Nm
- › Min. Spring diameter 80 mm
- › Max. Spring diameter 195 mm
- › The spacer causes an offset of 30 mm
- › Drive-by hexagon SW 24 mm key
- › 3 pairs of clamping heads for the following spring diameters:
65-110 mm, 88-140 mm, 126-195 mm
- › It is not suitable for use with an impact wrench.
- › Completely sorted in a sturdy plastic case
- › The item for long service life in daily workshop use.



HELEZON YAY ÇEKTİRME 1200 KG UNİVERSAL UNIVERSAL COIL SPRING COMPRESSOR 1200 KG

Art No: 1404-H1200



- › Hızlı ve profesyonel bir şekilde yay çektiirmek için kullanılır.
 - › Sıkıştırma kuvveti yaklaşık 1200 kg'dır.
 - › Maksimum açıklık 300 mm'dir.
 - › 70-105 mm, 90-140 mm, 130-190 mm olmak üzere 3 çift sıkıştırma kafasına sahiptir.
 - › Bu kafa çiftlerini sıkıştırmak için özel koruyucu çeneye sahiptir.
 - › Plastik kutuda teslim edilir.
 - › Günlük atölye kullanımında uzun servis ömrüne sahiptir.
- Kullanım Alanları:** Yay çektiirme amacıyla kullanılır. Audi, BMW, Toyota, Seat, Skoda, Opel, Nissan, Volvo, VW, Porsche araçları için uygundur.

- › It is used for quick and professional compressing of coil springs.
- › The compression force is approximately 1200 kg.
- › The maximum gap is 300 mm.
- › It has 3 compressing head pairs that are 70-105 mm, 90-140 mm, and 130-190 mm long.
- › It has a special protective jaw to compress these head pairs.
- › Delivered in a plastic box.
- › It has a long service life in daily workshop use.

Fields of Application: Used for coil spring compression. Suitable for Audi, BMW, Toyota, Seat, Skoda, Opel, Nissan, Volvo, VW, Porsche.

HELEZON YAY ÇEKTİRME SETİ MERCEDES BENZ 5 PARÇA
SPRING STRUT SET MERCEDES BENZ 5 PIECES

Art No: 1404-MB5

- › Yaylı kompresör seti, 5 parça
- › Mercedes Benz için uygun
- › Günlük atölye kullanımı için profesyonel yaylı kompresör
- › 90 ila 140 mm yaylar için
- › Seri için uygun:
W100, W123, W124, W126, W140, W200, W202, W210 ön aks
W107, W114, W115, W116, W123, W124, W126 W129, W140, W201, W202, W203 arka aks
- › Açıklık: 110 - 280 mm
- › Takım tutucu altıgen SW 24 mm
- › 72 mm iç çap ve 123 mm dış çap boyutlarında 2 adet baskı plakası
- › 92 mm iç çap ve 144 mm dış çap boyutlarında 2 adet baskı plakası
- › Sağlam bir plastik kasada tamamen sıralanmıştır
- › Günlük atölye kullanımında uzun hizmet ömrü için makale

Teslimat kapsamı:

- › 1x teleskopik kelepçe
- › 2x yay plakaları 90-110 mm
- › 2x yay plakaları 110-140 mm

- › *Spring compressor set, 5 pieces*
- › *Suitable for Mercedes Benz*
- › *Professional spring compressor for daily workshop use*
- › *For springs with a 90 to 140 mm*
- › *Suitable for series:*
W100, W123, W124, W126, W140, W200, W202, W210 front axle
W107, W114, W115, W116, W123, W124, W126 W129, W140, W201, W202, W203 rear axle
- › *Span: 110 - 280 mm*
- › *Tool holder hexagon SW 24 mm*
- › *2x pressure plates with the dimensions 72 mm inner diameter and 123 mm outer diameter*
- › *2x pressure plates with the dimensions 92 mm inner diameter and 144 mm outer diameter*
- › *Completely sorted in a sturdy plastic case*
- › *Article for a long service life in daily workshop use*

Scope of delivery:

- › 1x telescopic clamp
- › 2x spring plates 90-110 mm
- › 2x spring plates 110-140 mm



TAKIM ÇANTASI BOŞ 460X340X150 MM ALUMINIUM TOOL CASE 460X340X150 MM

Art No: 1500-3304

- › 4 yollu ayarlanabilir bölmeye sahiptir.
- › Alet paneli ve taşıma kayışı dahildir.

Boyutları şu şekildedir:

- › İç boyutlar (altta) 320 x 440 x 95 mm
- › İç boyutlar (kapak) 320 x 440 x 40 mm (alet panosu olmadan)

- › It contains 4-way adjustable dividers.
- › Tool panel and carrying strap are included.

It has the following dimensions:

- › Inside dimensions (bottom) 320 x 440 x 95 mm
- › Inside dimensions (cover) 320 x 440 x 40 mm (without tool-panel)



TAKIM ÇANTASI 3'LÜ SET 3 PIECE TOOL CASE SET

Art No: 1500-3307



- 3 adet alüminyum takım çantasından oluşan settir. El aletleri, ölçüm aletleri, laptop gibi eşyalar için uygundur. Özel kol sayesinde çanta 90° pozisyonunda açık kalabilir. Neopren kauçuk içliğe, ek köşe korumasına ve özel güçlendirilmiş köşelere sahiptir. Kilitlenebilir, anahtarlar ürüne dahildir. İçerisinde şu takım çantalarını bulundurur;
- › 460 x 160 x 330 mm, maks. 12 kg
 - › 380 x 120 x 260 mm, maks. 10 kg
 - › 330 x 90 x 210 mm, maks. 8 kg

- It is a set consisting of 3 aluminium tool cases. Suitable for stuff such as hand tools, measuring instruments, laptops. Due to its special handle, the bag can remain open in 90° position. Has inner rubber cover, additional corner protection and special reinforced corners. Is lockable, keys are included. Contains the following tool cases;
- › 460 x 160 x 330 mm, max. 12 kg
 - › 380 x 120 x 260 mm, max. 10 kg
 - › 330 x 90 x 210 mm, max. 8 kg

TAKIM TABANCA ÇANTASI BOŞ PLASTİK TOOL GUN BAG EMPTY PLASTIC

Art No: 1404-14

- › Ürün sert plastikten yapılmış olup ağırlığa ve düşmeye dayanıklıdır.
- › Uzun süre kullanım ömrü sunmaktadır.
- › Geniş iç alanı havalı aletleriniz ve el aletlerinizi saklamak için tasarlanmıştır.
- › Tasarımı sayesinde kolayca elinizde taşıyabilirsiniz.

Ürün İçeriği

- › 1x Takım Tabanca Çantası Boş Plastik

Ürün Özellikleri

- › Boyutlar (cm): 50x30x10
- › Malzeme: Sert Plastik, içi yumuşak
- › 2 adet kilitleme klipsi
- › Renk: Siyah

- › *The product is made of hard plastic and it is resistant to weight and falling.*
- › *Tool Gun Bag offers a long service life.*
- › *Its spacious interior is designed to store your pneumatic tools and hand tools.*
- › *Due to its design, you can easily carry it in your hand.*

Product Content

- › 1x Tool Gun Bag Empty Plastic

Product features

- › *Dimensions (cm): 50x30x10*
- › *Material: Hard Plastic, soft inside*
- › *2 locking clips*
- › *Color: Black*



TAKIM ÇANTASI ÇOK AMAÇLI PROFESYONEL MULTI-PURPOSE PROFESSIONAL TOOL BAG

Art No: 1404-TBXL



Bu çanta sayesinde aletleriniz dışarda kalmayacak. Geniş haznesi ve kullanışlı tasarımı sayesinde hem taşınması kolay hem de pratik. Güçlü fermuar sistemi ile uzun ömürlü kullanım sunar. Kenarlarında ve tabanında bulunan yapı sayesinde içindeki eşya ve malzemelerinizi darbeden korur. İçinde bulunan gözler ile çanta içinde düzeninizi sağlayabilirsiniz. İki farklı taşıma ipi sayesinde kullanım kolaylığı sağlar. Kırmızı-siyah renkleri ve şık yapısı ile sadece takım çantası olarak değil, günlük hayatta da rahatça kullanılabilir, Spora, işe, tatile giderken kullanabilirsiniz.

Ürün İçeriği

- › 1x Takım Çantası Çok Amaçlı Profesyonel

Özellikler:

- › Boyutlar (cm): 40x25x15
- › Bölmeler: 4 dışarıda, 2 içeride
- › Taşımak için 2 farklı askı

Your tools will not be left out with Brio Multi Purpose Professional Tool Bag anymore. it is both easy to carry and practical equipment with large reservoir and useful design. It offers long-lasting use with its strong zipper system. Due to the structure on the sides and bottom, it protects your belongings and materials from impact. You can organize your equipment in the bag with the compartments inside. It provides ease of use due to two different carrying ropes. With its red-black colors and stylish structure, you can use it not only as a tool bag, but also in daily life. You can use it when going to sports, work or vacation.

Product Content:

- › 1x Multi-Purpose Professional Tool Bag

Features:

- › *Size (cm): 40x25x15*
- › *Sides: 4 external, 2 inside*
- › *2 different line to carry*

TAKIM ÇANTASI BEZ PRO HOME BOŞ EMPTY TOOL BAG PRO HOME

Art No: 1404-TB1

TAKIM ÇANTASI PRO HOME TOOL BAG PRO HOME

Art No: 1404-TBPH

- › Brio takım çantasının içerisindeki el aletleri Alman menşelidir.
- › Brio ve Alman güvencesiyle garantili ürünlerimizi yıllar boyu güvenle kullanabilirsiniz.
- › Brio Takım Çantası Home Pro'yu dilerseniz evinizde, ofisinizde, arabanızda ya da dilediğiniz herhangi bir yerde alan sıkıntısı yaşamadan saklayabilirsiniz.
- › Ürünün portatif oluşu her yerde kolayca saklanabilmesine imkan vermektedir.

› İçerik:

- › Pense Kombine 160 mm
- › Metre 5 m
- › Tornavida Düz 5,5x125
- › Tornavida Yıldız Ph2-100
- › Maket Bıçağı Metal 18 mm
- › Maket Bıçağı Ucu 10 lu
- › Çekiç Ahşap Saplı 300 g
- › Kontrol Kalem 180 mm 220-250 V
- › Allen Anahtar Seti Kısa 9 Parça 1,5-10 mm
- › Makas Ev-Ofis
- › Bant Elektrik 19 mm x 10 m

- › The hand tools in the Brio toolbox are of German origin.
- › You can use our guaranteed products with Brio and German guarantee for years.
- › You can store Brio Tool Bag Pro Home in your home, office, car or anywhere you want without any space shortage.
- › The portable nature of the product allows it to be easily stored anywhere.

› Content:

- › Combination Pliers 160 mm
- › Measuring Tape 5 m
- › Flat Head Screwdriver 5,5x125
- › Phillips Screwdriver Ph2-100
- › Metal Stationery Knife 18 mm
- › Stationery Knife Spare Blades 10 Piece
- › Machinist Hammer With Wooden Handle 300 g
- › Voltage Tester Pen 180 mm 220-250 V
- › 9 Piece Allen Short Offset Set Hexagon 1,5-10 mm
- › Scissors Home-Office Type
- › Pvc Tape 19 mm x 10 m



VDE ALET ÇANTASI 26 PARÇA 1000V
VDE SOCKET SET / TOOL ASSORTMENT 1000V 26 PCS

Art No: 1500-7130

- › VDE 1000 V'a kadar yalıtımlı
- Teslimat kapsamı:
- › 1 VDE Tersinir Cırcır | İnce Dişli | 10 mm (3/8") | 1000 V, hızlı serbest bırakmalı, cırcır kafasındaki diş sayısı: 72, uzunluk: 200 mm
- › 1 VDE soketi, altıgen 7 mm, uzunluk: 72 mm
- › 1 VDE soketi, altıgen 8 mm, uzunluk: 72 mm
- › 1 VDE soketi, altıgen 10 mm, uzunluk: 72 mm
- › 1 VDE soketi, altıgen 12 mm, uzunluk: 72 mm
- › 1 VDE soketi, altıgen 14 mm, uzunluk: 72 mm
- › 1 VDE soketi, altıgen 15 mm, uzunluk: 72 mm
- › 1 VDE soketi, altıgen 17 mm, uzunluk: 72 mm
- › 1 VDE soketi, altıgen 19 mm, uzunluk: 72 mm
- › 1 VDE soketi, altıgen 22 mm, uzunluk: 72 mm
- › 1 VDE T-sap, çıkış profili: dış kare, tahrik profili boyutu: 10 mm (3/8"), uzunluk: 210 mm
- › 1 VDE uzatma çubuğu, uzunluk: 100 mm
- › 1 VDE tek açık uçlu anahtar 7 mm, uzunluk: 90 mm
- › 1 VDE tek açık uçlu anahtar 8 mm, uzunluk: 100 mm
- › 1 VDE tek açık uçlu anahtar 10 mm, uzunluk: 105 mm
- › 1 VDE tek açık uçlu anahtar 12 mm, uzunluk: 125 mm
- › 1 VDE tek açık uçlu anahtar 14 mm, uzunluk: 145 mm
- › 1 VDE tek açık uçlu anahtar 17 mm, uzunluk: 190 mm
- › 1 VDE kayma korumalı kablo bıçağı, paslanmaz çelik bıçak, cilalı
- › 1 VDE sürücü, yuva SL 4,0 mm, uzunluk: 100 mm
- › 1 VDE tornavida yuvası SL 5,5 mm, uzunluk: 125 mm
- › 1 VDE tornavida, çapraz yuva PH1, uzunluk: 100 mm
- › 1 VDE tornavida, çapraz yuva PH2, uzunluk: 100 mm
- › 1 VDE yan kesici, 160 mm
- › 1 VDE kombine pense, 180 mm



- › VDE insulated up to 1000 V
- Scope of delivery:
- › 1 VDE Reversible Ratchet | Fine Tooth | 10 mm (3/8") | 1000 V, with quick release, no. of teeth in ratchet head: 72, length: 200 mm
- › 1 VDE socket, hexagon 7 mm, length: 72 mm
- › 1 VDE socket, hexagon 8 mm, length: 72 mm
- › 1 VDE socket, hexagon 10 mm, length: 72 mm
- › 1 VDE socket, hexagon 12 mm, length: 72 mm
- › 1 VDE socket, hexagon 14 mm, length: 72 mm
- › 1 VDE socket, hexagon 15 mm, length: 72 mm
- › 1 VDE socket, hexagon 17 mm, length: 72 mm
- › 1 VDE socket, hexagon 19 mm, length: 72 mm
- › 1 VDE socket, hexagon 22 mm, length: 72 mm
- › 1 VDE T-handle, output profile: external square, drive profile size: 10 mm (3/8"), length: 210 mm
- › 1 VDE extension bar, length: 100 mm
- › 1 VDE single open end spanner 7 mm, length: 90 mm
- › 1 VDE single open end spanner 8 mm, length: 100 mm
- › 1 VDE single open end spanner 10 mm, length: 105 mm
- › 1 VDE single open end spanner 12 mm, length: 125 mm
- › 1 VDE single open end spanner 14 mm, length: 145 mm
- › 1 VDE single open end spanner 17 mm, length: 190 mm
- › 1 VDE cable knife with slip protection, stainless steel blade, polished
- › 1 VDE crewdriver, slot SL 4.0 mm, length: 100 mm
- › 1 VDE screwdriver slot SL 5.5 mm, length: 125 mm
- › 1 VDE screwdriver, cross slot PH1, length: 100 mm
- › 1 VDE screwdriver, cross slot PH2, length: 100 mm
- › 1 VDE side cutter, 160 mm
- › 1 VDE combination pliers, 180 mm

TAKIM ÇANTASI 007 BOND BOŞ
TOOL CASE 007 BOND EMPTY

Art No: 1404-TB007-B



TAKIM ÇANTASI BOŞ 5 GÖZLÜ 420 MM
TOOLBOX EMPTY 5 DRAWERS 420 MM

Art No: 1404-TB420

420x200x200 mm boyutlarında, 5 gözden oluşan boş takım çantasıdır. Sağlam ve kullanışlıdır.

It is an empty tool bag with 420x200x200 mm dimensions and 5 trays. Is robust and convenient.



TAKIM ÇANTASI BOŞ 3 GÖZLÜ 420 MM
TOOLBOX EMPTY 3 DRAWERS 420 MM

Art No: 1404-TB420-3

420x195x160 mm boyutlarında, 3 gözden oluşan boş takım çantasıdır. Sağlam ve kullanışlıdır.

It is an empty tool bag with 420x195x160 mm dimensions and 3 trays. Is robust and convenient.



TAKIM ÇANTASI DOLU 3 GÖZLÜ 420 MM
TOOLBOX FULL 3 DRAWERS 420 MM

Art No: 1404-TB420-3F

420x195x160 mm boyutlarında, 3 gözden oluşan dolu takım çantasıdır.

Sağlam ve kullanışlıdır. İçeriğinde şu ürünler bulunur;

- › Tornavida Yıldız PH0-60
- › Tornavida Yıldız PH1-80
- › Tornavida Yıldız PH2-100
- › Tornavida Düz 3x80
- › Tornavida Düz 5,5x125
- › Tornavida Düz 6,5x150
- › Pense Kargaburun 160 mm
- › Pense Kombine 160 mm
- › Pense Yan Keski 160 mm
- › Çekiç Ahşap Saplı 500 g
- › Maket Bıçağı Pro-Plast 18 mm
- › Çok Amaçlı Sprey 200 ml
- › Kontrol Kalem 180 mm 220-250V
- › Bant Elektrik 19mmx10m
- › Metre 5 m
- › Allen Anahtar Seti Kısa 9 Parça 1,5-10 mm

It is a full tool case with 420x195x160 mm dimensions and has 3 trays. It is robust and convenient. It contains the following products;

- › Phillips Screwdriver PH0-60
- › Phillips Screwdriver PH1-80
- › Phillips Screwdriver PH2-100
- › Flat Head Screwdriver 3x80
- › Flat Head Screwdriver 5,5x125
- › Flat Head Screwdriver 6,5x150
- › Long Nose Pliers 160 mm
- › Combination Pliers 160 mm
- › Diagonal Cutting Pliers 160 mm
- › Machinist hammer with wooden handle 500 g
- › Stationary Knife Pro - Plastic 18 mm
- › Universal Spray 200 ml
- › Control Pen 180 mm 220-250 V
- › PVC Tape 19mmx10m
- › Measuring Tape 5 m
- › 9 Piece Allen Short Offset Set Hexagon 1,5-10 mm



TAKIM ÇANTASI DOLU 5 GÖZLÜ 420 MM TOOLBOX FULL 5 DRAWERS 420 MM

Art No: 1404-TB420-F

420x200x200 mm boyutlarında, 5 gözden oluşan dolu takım çantasıdır. Sağlam ve kullanışlıdır. İçeriğinde şu ürünler bulunur;

- › Anahtar İki Ağız 6x7
- › Anahtar İki Ağız 8x9
- › Anahtar İki Ağız 10x11
- › Anahtar İki Ağız 12x13
- › Anahtar İki Ağız 14x15
- › Anahtar İki Ağız 16x17
- › Anahtar İki Ağız 18x19
- › Anahtar İki Ağız 20x22
- › Anahtar İki Ağız 21x23
- › Anahtar İki Ağız 24x27
- › Tornavida Yıldız Ph0-60
- › Tornavida Yıldız Ph1-80
- › Tornavida Yıldız Ph2-100
- › Tornavida Düz 3x80
- › Tornavida Düz 5,5x125
- › Tornavida Düz 6,5x150
- › Allen Anahtar Seti Torx Kısa 7 Parça T10-T40
- › Allen Anahtar Seti Kısa 9 Parça 1,5-10 mm
- › Çekiç Ahşap Saplı 300 g
- › Metre 5 m
- › Pense Kargaburun 160 mm
- › Pense Kombine 160 mm
- › Pense Papağan 250 mm
- › Pense Yan Keski 160 mm
- › Kontrol Kalem
- › Çok Amaçlı Sprey 200 ml
- › Elektrik Bantı 19mmx10m
- › Maket Bıçağı Metal 18 mm



It is a full tool case with 420x200x200 mm dimensions and has 5 trays. It is robust and convenient. It contains the following products;

- › Double Open Ended Spanner 6x7
- › Double Open Ended Spanner 8x9
- › Double Open Ended Spanner 10x11
- › Double Open Ended Spanner 12x13
- › Double Open Ended Spanner 14x15
- › Double Open Ended Spanner 16x17
- › Double Open Ended Spanner 18x19
- › Double Open Ended Spanner 20x22
- › Double Open Ended Spanner 21x23
- › Double Open Ended Spanner 24x27
- › Phillips Screwdriver Ph0-60
- › Phillips Screwdriver Ph1-80
- › Phillips Screwdriver Ph2-100
- › Flat Head Screwdriver 3x80
- › Flat Head Screwdriver 5,5x125
- › Flat Head Screwdriver 6,5x150
- › 7 Piece Allen Torx Short Offset Set T10-T40
- › 9 Piece Allen Short Offset Set Hexagon 1,5-10 mm
- › Machinist Hammer With Wooden Handle 300 g
- › Measuring Tape 5 m
- › Long Nose Pliers 160 mm
- › Combination Pliers 160 mm
- › Tongue And Groove Pliers 250 mm
- › Diagonal Cutting Pliers 160 mm
- › Voltage Tester Pen
- › Universal Spray 200 ml
- › Pvc Tape 19mmx10m
- › Metal Stationery Knife 18 mm



TAKIM ÇANTASI DOLU 3 GÖZLÜ 420 MM ECO
TOOLBOX FULL 3 DRAWERS 420 MM ECO

Art No: 1404-TB420-3FECO

420x195x160 mm boyutlarında, 3 gözden oluşan dolu takım çantasıdır. Sağlam ve kullanışlıdır. İçeriğinde şu ürünler bulunur;

- › Tornavida Yıldız PH0-60
- › Tornavida Yıldız PH1-80
- › Tornavida Yıldız PH2-100
- › Tornavida Düz 3x80
- › Tornavida Düz 5,5x125
- › Tornavida Düz 6,5x150
- › Pense Kargaburun 160 mm
- › Pense Kombine 160 mm
- › Pense Yan Keski 160 mm
- › Çekiç Ahşap Saplı 500 g
- › Maket Bıçağı Pro-Plast 18 mm
- › Çok Amaçlı Sprey 200 ml
- › Kontrol Kalemi 180 mm 220-250V
- › Bant Elektrik 19mmx10m
- › Metre 5 m
- › Allen Anahtar Seti Kısa 9 Parça 1,5-10 mm



It is a full tool case with 420x195x160 mm dimensions and has 3 trays. It is robust and convenient. It contains the following products;

- › Phillips Screwdriver PH0-60
- › Phillips Screwdriver PH1-80
- › Phillips Screwdriver PH2-100
- › Flat Head Screwdriver 3x80
- › Flat Head Screwdriver 5,5x125
- › Flat Head Screwdriver 6,5x150
- › Long Nose Pliers 160 mm
- › Combination Pliers 160 mm
- › Diagonal Cutting Pliers 160 mm
- › Machinist hammer with wooden handle 500 g
- › Stationary Knife Pro - Plastic 18 mm
- › Universal Spray 200 ml
- › Control Pen 180 mm 220-250 V
- › PVC Tape 19mmx10m
- › Measuring Tape 5 m
- › 9 Piece Allen Short Offset Set Hexagon 1,5-10 mm

TAKIM ÇANTASI 007 BOND ECO HOME 45 PARÇA TOOL CASE 007 BOND ECO HOME 45 PCS

Art No: 1404-TB007-EH

- › Takım Çantası 007 Bond Boş
- › Brio Led Akülü Lamba S
- › Mini Plastik Su Terazisi
- › Mini Demir Testeresi
- › Pense Kargaburun 160 mm
- › Pense Kombine 160 mm
- › Pense Papağan 250 mm
- › Pense Yan Keski 160 mm
- › Kontrol Kalem 180 mm 220-250 v
- › Tornavida Yıldız PH0-60
- › Tornavida Yıldız PH1-80
- › Tornavida Yıldız PH2-100
- › Tornavida Düz 3x80
- › Tornavida Düz 5,5x125
- › Tornavida Düz 6,5x150
- › Allen Anahtar Seti Kısa 9 Parça 1,5-10 mm
- › Çekiç Ahşap Saplı
- › Anahtar Kombine Set 6 - 21
- › Maket Bıçağı 18 mm
- › Maket Bıçağı Yedek Uç 18 mm
- › Makas Ev-Ofis
- › Metre 5 m
- › Bant Elektrik 19 mm x 10 m
- › Tool Case 007 Bond Empty
- › Brio Battery Operated Led Lamp S
- › Mini Plastic Spirit Level
- › Mini Hacksaw
- › 160 mm long nose pliers
- › 160 mm combination pliers
- › 250 mm multigrip pliers
- › 160 mm diagonal cutting pliers
- › Control Pen 180 mm 220-250V
- › PH0-60 phillips screwdriver
- › PH1-80 phillips screwdriver
- › PH2-100 phillips screwdriver
- › 3x80 flat head screwdriver
- › 5,5x125 flat head screwdriver
- › 6,5x150 flat head screwdriver
- › 9 Piece Allen Short Offset Set Hexagon 1,5-10 mm
- › Machinist Hammer With Wooden Handle
- › Key Combination Set 6 - 21
- › Cutting knife 18 mm
- › Stationery Knife Spare Blades 18 mm
- › Scissors Home-Office Type
- › Meters 5 m
- › Pvc Tape 19 mm x 10 m



TAKIM ÇANTASI 007 BOND PRO HOME 179 PARÇA
TOOL CASE 007 BOND PRO HOME 179 PCS

Art No: 1404-TB007-E

- › Takım Çantası 007 Bond Boş
- › Brio Led Akülü Lamba S
- › Mini Plastik Su Terazisi
- › Mini Demir Testeresi
- › Pense Kargaburun 160 mm
- › Pense Kombine 160 mm
- › Pense Papağan 250 mm
- › Pense Yan Keski 160 mm
- › Kontrol Kalemı 180 mm 220-250 v
- › Tornavida Yıldız PH0-60
- › Tornavida Yıldız PH1-80
- › Tornavida Yıldız PH2-100
- › Tornavida Düz 3x80
- › Tornavida Düz 5,5x125
- › Tornavida Düz 6,5x150
- › Allen Anahtar Seti Torx Kısa 7 Parça T10-T40
- › Allen Anahtar Seti Kısa 9 Parça 1,5-10 mm
- › Çekiç Ahşap Saplı
- › Anahtar Kombine Set 6 - 21
- › Maket Bıçağı 18 mm
- › Maket Bıçağı Yedek Uç 18 mm
- › Makas Ev-Ofis
- › Metre 5 m
- › Bant Elektrik 19 mm x 10 m
- › Bits Uç Tornavida Set 122 Parça
- › Çok Amaçlı Sprey 200 ml
- › Kablo Cırt Kelepçe Siyah 48x300 mm
- › Kablo Cırt Kelepçe Beyaz 48x300 mm
- › Gözlük Iş Güvenlik İçin Şeffaf
- › Panço
- › Tool Case 007 Bond Empty
- › Brio Battery Operated Led Lamp S
- › Mini Plastic Spirit Level
- › Mini Hacksaw
- › 160 mm long nose pliers
- › 160 mm combination pliers
- › 250 mm multigrip pliers
- › 160 mm diagonal cutting pliers
- › Control Pen 180 mm 220-250V
- › PH0-60 phillips screwdriver
- › PH1-80 phillips screwdriver
- › PH2-100 phillips screwdriver
- › 3x80 flat head screwdriver
- › 5,5x125 flat head screwdriver
- › 6,5x150 flat head screwdriver
- › 7 Piece Allen Torx Short Offset Set T10-T40
- › 9 Piece Allen Short Offset Set Hexagon 1,5-10 mm
- › Machinist Hammer With Wooden Handle
- › Key Combination Set 6 -21
- › Cutting knife 18 mm
- › Stationery Knife Spare Blades 18 mm
- › Scissors Home-Office Type
- › Meters 5 m
- › Pvc Tape 19 mm x 10 m
- › Bits Screwdriver Set 122 Pieces
- › Universal spray 200 ml
- › Black Spare Cuff Disposable Restraints 48x300 mm
- › White Spare Cuff Disposable Restraints 48x300 mm
- › Transparent Safety Goggles
- › Poncho



TAKIM ÇANTASI 007 BOND PRO SERVİS 113 PARÇA TOOL CASE 007 BOND PRO SERVICE 113 PCS

Art No: 1404-TB007-F

- › Takım Çantası 007 Bond Boş
- › Brio Led Akülü Lamba S
- › Mini Plastik Su Terazisi
- › Mini Demir Testeresi
- › Pense Kargaburun 160 mm
- › Pense Kombine 160 mm
- › Pense Papağan 250 mm
- › Pense Yan Keski 160 mm
- › Kontrol Kalem 180 mm 220-250 v
- › Tornavida Yıldız PH0-60
- › Tornavida Yıldız PH1-80
- › Tornavida Yıldız PH2-100
- › Tornavida Düz 3x80
- › Tornavida Düz 5,5x125
- › Tornavida Düz 6,5x150
- › Allen Anahtar Seti Torx Kısa 7 Parça T10-T40
- › Allen Anahtar Seti Kısa 9 Parça 1,5-10 mm
- › Çekiç Ahşap Saplı
- › Anahtar Kombine Set 6 - 21
- › Maket Bıçağı 18 mm
- › Maket Bıçağı Yedek Uç 18 mm
- › Makas Ev-Ofis
- › Metre 5 m
- › Bant Elektrik 19 mm x 10 m
- › Lokma Set 1/2- 56 Parça 10-32 Sünger Yataklı
- › Çok Amaçlı Sprey 200 ml
- › Kablo Cırt Kelepçe Siyah 48x300 mm
- › Kablo Cırt Kelepçe Beyaz 48x300 mm
- › Gözlük İş Güvenlik İçin Şeffaf
- › Panço
- › Tool Case 007 Bond Empty
- › Brio Battery Operated Led Lamp S
- › Mini Plastic Spirit Level
- › Mini Hacksaw
- › 160 mm long nose pliers
- › 160 mm combination pliers
- › 250 mm multigrip pliers
- › 160 mm diagonal cutting pliers
- › Control Pen 180 mm 220-250V
- › PH0-60 phillips screwdriver
- › PH1-80 phillips screwdriver
- › PH2-100 phillips screwdriver
- › 3x80 flat head screwdriver
- › 5,5x125 flat head screwdriver
- › 6,5x150 flat head screwdriver
- › 7 Piece Allen Torx Short Offset Set T10-T40
- › 9 Piece Allen Short Offset Set Hexagon 1,5-10 mm
- › Machinist Hammer With Wooden Handle
- › Key Combination Set 6 -21
- › Cutting knife 18 mm
- › Stationery Knife Spare Blades 18 mm
- › Scissors Home-Office Type
- › Meters 5 m
- › Pvc Tape 19 mm x 10 m
- › 56 Piece Socket Set 1/2 10-32 With Foam Inlet
- › Universal spray 200 ml
- › Black Spare Cuff Disposable Restraints 48x300 mm
- › White Spare Cuff Disposable Restraints 48x300 mm
- › Transparent Safety Goggles
- › Poncho



TAKIM ÇANTASI 007 BOND PRO HOME X 159 PARÇA
TOOL CASE 007 BOND PRO SERVICE 159 PCS

Art No: 1404-TB007-PHX

- › Takım Çantası 007 Bond Boş
- › Led Akülü Kalem Lamba Pen Light 7+1
- › Mini Plastik Su Terazisi
- › Mini Demir Testeresi
- › Pense Kargaburun 160 mm
- › Pense Kombine 160 mm
- › Pense Papağan 250 mm
- › Pense Yan Keski 160 mm
- › Kontrol Kalem 180 mm 220-250V
- › Tornavida Yıldız Ph0-60
- › Tornavida Yıldız Ph1-80
- › Tornavida Yıldız Ph2-100
- › Tornavida Düz 3x80
- › Tornavida Düz 5,5x125
- › Tornavida Düz 6,5x150
- › Allen Anahtar Seti Uzun 9 Parça 1,5-10 mm
- › Çekiç Ahşap Saplı
- › Anahtar Kombine Set 6 - 21
- › Maket Bıçağı 18 mm
- › Maket Bıçağı Yedek Uç 18 mm
- › Makas Ev-Ofis
- › Metre 5 m
- › Bant Elektrik 19 mmx10 m
- › Lokma Set 1/4-109 Parça Sünger Yataklı
- › Çok Amaçlı Sprey 200 ml
- › Kablo Cırt Kelepçe Siyah 48x300 mm
- › Kablo Cırt Kelepçe Beyaz 48x300 mm
- › Gözlük İş Güvenlik için Şeffaf
- › Panço
- › Tool Case 007 Bond Empty
- › Led Battery Powered Lamp Premium Day Light
- › Mini Plastic Spirit Level
- › Mini Hacksaw
- › 160 mm long nose pliers
- › 160 mm combination pliers
- › 250 mm multigrip pliers
- › 160 mm diagonal cutting pliers
- › Control Pen 180 mm 220-250V
- › PH0-60 phillips screwdriver
- › PH1-80 phillips screwdriver
- › PH2-100 phillips screwdriver
- › 3x80 flat head screwdriver
- › 5,5x125 flat head screwdriver
- › 6,5x150 flat head screwdriver
- › Allen Key Set Long 9 Piece 1,5-10 mm
- › Machinist Hammer With Wooden Handle
- › Key Combination Set 6 -21
- › Cutting knife 18 mm
- › Stationery Knife Spare Blades 18 mm
- › Scissors Home-Office Type
- › Meters 5 m
- › Pvc Tape 19 mm x 10 m
- › 109 Piece Socket Set 1/4 With Foam Inlet
- › Universal spray 200 ml
- › Black Spare Cuff Disposable Restraints 48x300 mm
- › White Spare Cuff Disposable Restraints 48x300 mm
- › Transparent Safety Goggles
- › Poncho



ANAHTAR KOMBİNE SET 18 PARÇA 6-27 ÇANTADA
18 PIECES COMBINATION SPANNER SET 6 - 27 IN PLASTIC CASE**Art No: 1404-K18BB**

18 parça kombine anahtardan oluşan settir. Çantasıyla teslim edilir. İçeriğinde şu ürünleri bulundurur;

- > 6 Kombine Anahtar
- > 7 Kombine Anahtar
- > 8 Kombine Anahtar
- > 9 Kombine Anahtar
- > 10 Kombine Anahtar
- > 11 Kombine Anahtar
- > 12 Kombine Anahtar
- > 13 Kombine Anahtar
- > 14 Kombine Anahtar
- > 15 Kombine Anahtar
- > 16 Kombine Anahtar
- > 17 Kombine Anahtar
- > 18 Kombine Anahtar
- > 19 Kombine Anahtar
- > 21 Kombine Anahtar
- > 22 Kombine Anahtar
- > 24 Kombine Anahtar
- > 27 Kombine Anahtar

Is a set composed of 18 combination wrenches. It is delivered with a plastic case. It contains the following products;

- > 6 Combination Wrench
- > 7 Combination Wrench
- > 8 Combination Wrench
- > 9 Combination Wrench
- > 10 Combination Wrench
- > 11 Combination Wrench
- > 12 Combination Wrench
- > 13 Combination Wrench
- > 14 Combination Wrench
- > 15 Combination Wrench
- > 16 Combination Wrench
- > 17 Combination Wrench
- > 18 Combination Wrench
- > 19 Combination Wrench
- > 21 Combination Wrench
- > 22 Combination Wrench
- > 24 Combination Wrench
- > 27 Combination Wrench

**ANAHTAR İKİ AĞIZ SET 10 PARÇA 6x7-24x27 ÇANTADA**
10 PIECE DOUBLE OPEN ENDED WRENCH SET 6x7 - 24x27 IN PLASTIC CASE**Art No: 1404-2A10BB**

10 parça iki ağızlı anahtardan oluşan settir. Çantasıyla teslim edilir. İçeriğinde şu ürünleri bulundurur;

- > 6X7 İki Ağızlı Anahtar
- > 8X9 İki Ağızlı Anahtar
- > 10X11 İki Ağızlı Anahtar
- > 12X13 İki Ağızlı Anahtar
- > 14X15 İki Ağızlı Anahtar
- > 16X17 İki Ağızlı Anahtar
- > 18X19 İki Ağızlı Anahtar
- > 20X22 İki Ağızlı Anahtar
- > 21X23 İki Ağızlı Anahtar
- > 24X27 İki Ağızlı Anahtar

It is the set composed of 10 double open-end wrenches. Delivered with a plastic case. It contains the following products;

- > 6X7 Double Open-End Wrench
- > 8X9 Double Open-End Wrench
- > 10X11 Double Open-End Wrench
- > 12X13 Double Open-End Wrench
- > 14X15 Double Open-End Wrench
- > 16X17 Double Open-End Wrench
- > 18X19 Double Open-End Wrench
- > 20X22 Double Open-End Wrench
- > 21X23 Double Open-End Wrench
- > 24X27 Double Open-End Wrench

ANAHTAR YILDIZ SET 8 PARÇA 6x7-20x22 ÇANTADA
8 PIECE DOUBLE-ENDED RING WRENCH SET 6x7 - 20x22 IN PLASTIC CASE

Art No: 1404-Y8BB

8 parça yıldız anahtardan oluşan settir.
 Çantasıyla teslim edilir. İçeriğinde şu ürünleri bulundurur;

- > 6X7 Yıldız Anahtar
- > 8X9 Yıldız Anahtar
- > 10X11 Yıldız Anahtar
- > 12X13 Yıldız Anahtar
- > 14X15 Yıldız Anahtar
- > 16X17 Yıldız Anahtar
- > 18X19 Yıldız Anahtar
- > 20X22 Yıldız Anahtar

*It is the set composed of 8 double open-ended ring wrenches.
 Delivered with a plastic case. It contains the following products;*

- > 6X7 Double Open-Ended Ring Wrench
- > 8X9 Double Open-Ended Ring Wrench
- > 10X11 Double Open-Ended Ring Wrench
- > 12X13 Double Open-Ended Ring Wrench
- > 14X15 Double Open-Ended Ring Wrench
- > 16X17 Double Open-Ended Ring Wrench
- > 18X19 Double Open-Ended Ring Wrench
- > 20X22 Double Open-Ended Ring Wrench



ANAHTAR İKİ AĞIZ YILDIZ SET 18 PARÇA ÇANTADA
18 PIECE DOUBLE OPEN ENDED - RING WRENCH SET IN PLASTIC CASE

Art No: 1404-2AY18BB



10 adet iki ağızlı anahtar ve 8 adet yıldız anahtardan oluşan settir. Plastik çantasında teslim edilir. İçeriğinde şu ürünleri bulundurur;

- > 6X7 İki Ağızlı Anahtar
- > 8X9 İki Ağızlı Anahtar
- > 10X11 İki Ağızlı Anahtar
- > 12X13 İki Ağızlı Anahtar
- > 14X15 İki Ağızlı Anahtar
- > 16X17 İki Ağızlı Anahtar
- > 18X19 İki Ağızlı Anahtar
- > 20X22 İki Ağızlı Anahtar
- > 21X23 İki Ağızlı Anahtar
- > 24X27 İki Ağızlı Anahtar
- > 6X7 Yıldız Anahtar
- > 8X9 Yıldız Anahtar
- > 10X11 Yıldız Anahtar
- > 12X13 Yıldız Anahtar
- > 14X15 Yıldız Anahtar
- > 16X17 Yıldız Anahtar
- > 18X19 Yıldız Anahtar
- > 20X22 Yıldız Anahtar

It is a set composed of 10 double open-end wrenches and 8 double-ended ring wrenches. It is delivered in its plastic case. It contains the following products;

- > 6X7 Double Open-End Wrench
- > 8X9 Double Open-End Wrench
- > 10X11 Double Open-End Wrench
- > 12X13 Double Open-End Wrench
- > 14X15 Double Open-End Wrench
- > 16X17 Double Open-End Wrench
- > 18X19 Double Open-End Wrench
- > 20X22 Double Open-End Wrench
- > 21X23 Double Open-End Wrench
- > 24X27 Double Open-End Wrench
- > 6X7 Double Open-Ended Ring Wrench
- > 8X9 Double Open-Ended Ring Wrench
- > 10X11 Double Open-Ended Ring Wrench
- > 12X13 Double Open-Ended Ring Wrench
- > 14X15 Double Open-Ended Ring Wrench
- > 16X17 Double Open-Ended Ring Wrench
- > 18X19 Double Open-Ended Ring Wrench
- > 20X22 Double Open-Ended Ring Wrench

TORNAVİDA SETİ LOKMA 4 PARÇA 7-8-10-13 ÇANTADA
SOCKET SCREWDRIVER SET 4 PIECES (7-8-10-13) IN PLASTIC CASE**Art No: 1404-TL4B**

4 adet lokma tornavidadan oluşan settir.
Çantasıyla teslim edilir. İçeriğinde şu ürünleri bulundurur;

- > 7 Lokma Tornavida
- > 8 Lokma Tornavida
- > 10 Lokma Tornavida
- > 13 Lokma Tornavida

The set composed of 4 socket screwdrivers. It is delivered with its plastic case. It contains the following products;

- > 7 Socket Screwdriver
- > 8 Socket Screwdriver
- > 10 Socket Screwdriver
- > 13 Socket Screwdriver

**TORNAVİDA DÜZ YILDIZ -TORX ALLEN SETİ 13 PARÇA ÇANTADA**
13 PIECE FLAT HEAD, PHILLIPS SCREWDRIVER, TORX ALLEN SET IN PLASTIC CASE**Art No: 1404-TA13B**

'BRİO Allen Anahtar Seti Torx Kısa 7 Parça T10-T40' ve 'BRİO Tornavida Seti 6 Parça' setlerinden oluşan settir. Çantasıyla teslim edilir. İçeriğinde şu ürünleri bulundurur;

- > T10 Allen Torx Anahtarı
- > T15 Allen Torx Anahtarı
- > T20 Allen Torx Anahtarı
- > T25 Allen Torx Anahtarı
- > T27 Allen Torx Anahtarı
- > T30 Allen Torx Anahtarı
- > T40 Allen Torx Anahtarı
- > 3x80 mm Düz Tornavida
- > 5.5x125 mm Düz Tornavida
- > 6.5x150 mm Düz Tornavida
- > PH 0 (60 mm) Yıldız Tornavida
- > PH 1 (80 mm) Yıldız Tornavida
- > PH 2 (100mm) Yıldız Tornavida

It is the set composed of 'BRİO 7 Piece Allen Torx Short Offset Set T10-T40' and 'BRİO 6 Piece Screwdriver' sets. It is delivered in its plastic case. It contains the following products;

- > T10 Allen Torx Short Offset
- > T15 Allen Torx Short Offset
- > T20 Allen Torx Short Offset
- > T25 Allen Torx Short Offset
- > T27 Allen Torx Short Offset
- > T30 Allen Torx Short Offset
- > T40 Allen Torx Short Offset
- > 3x80 mm Flat Head Screwdriver
- > 5.5x125 mm Flat Head Screwdriver
- > 6.5x150 mm Flat Head Screwdriver
- > PH 0 (60 mm) Phillips Screwdriver
- > PH 1 (80 mm) Phillips Screwdriver
- > PH 2 (100mm) Phillips Screwdriver

TORNAVİDA TORX-ALLEN SETİ 14 PARÇA ÇANTADA 14 PIECE SCREWDRIVER TORX- ALLEN SET IN PLASTIC CASE

Art No: 1404-TTA14B

9 parça kısa allen anahtar ve 5 parça torx tornavidadan oluşan settir. Çantasıyla teslim edilir. İçerisinde şu ürünleri bulundurur;

- > 1.5 Allen Anahtarı
- > 2 Allen Anahtarı
- > 2.5 Allen Anahtarı
- > 3 Allen Anahtarı
- > 4 Allen Anahtarı
- > 5 Allen Anahtarı
- > 6 Allen Anahtarı
- > 8 Allen Anahtarı
- > 10 Allen Anahtarı
- > T10 Torx Tornavida
- > T15 Torx Tornavida
- > T20 Torx Tornavida
- > T25 Torx Tornavida
- > T30 Torx Tornavida

The set that is composed of 9 pieces of allen short offsets and 5 pieces of torx screwdrivers. Delivered with its plastic case. It contains the following products;

- > 1.5 Allen Short Offset
- > 2 Allen Short Offset
- > 2.5 Allen Short Offset
- > 3 Allen Short Offset
- > 4 Allen Short Offset
- > 5 Allen Short Offset
- > 6 Allen Short Offset
- > 8 Allen Short Offset
- > 10 Allen Short Offset
- > T10 Torx Screwdriver
- > T15 Torx Screwdriver
- > T20 Torx Screwdriver
- > T25 Torx Screwdriver
- > T30 Torx Screwdriver



TORNAVİDA-ALLEN SETİ 27 PARÇA ÇANTADA 27 PIECE SCREWDRIVER - ALLEN SET IN PLASTIC CASE

Art No: 1404-TA27B



Çeşitli tornavida ve allen anahtarlarından oluşan settir. Plastik çantasında teslim edilir. İçerisinde şu ürünleri bulundurur;

- > PH0-60 yıldız tornavida
- > PH1-80 yıldız tornavida
- > PH2-100 yıldız tornavida
- > 3x80 düz tornavida
- > 5,5x125 düz tornavida
- > 6,5x150 düz tornavida
- > T10 torx allen anahtar
- > T15 torx allen anahtar
- > T20 torx allen anahtar
- > T25 torx allen anahtar
- > T27 torx allen anahtar
- > T30 torx allen anahtar
- > T40 torx allen anahtar
- > 1.5 allen anahtar
- > 2 allen anahtar
- > 2.5 allen anahtar
- > 3 allen anahtar
- > 4 allen anahtar
- > 5 allen anahtar
- > 6 allen anahtar
- > 8 allen anahtar
- > 10 allen anahtar
- > T10 torx tornavida
- > T15 torx tornavida
- > T20 torx tornavida
- > T25 torx tornavida
- > T30 torx tornavida

It is a set composed of various screwdrivers and allen keys. It is delivered in its plastic case. It contains the following products;

- > PH0-60 phillips screwdriver
- > PH1-80 phillips screwdriver
- > PH2-100 phillips screwdriver
- > 3x80 flat head screwdriver
- > 5,5x125 flat head screwdriver
- > 6,5x150 flat head screwdriver
- > T10 allen torx short offset
- > T15 allen torx short offset
- > T20 allen torx short offset
- > T25 allen torx short offset
- > T27 allen torx short offset
- > T30 allen torx short offset
- > T40 allen torx short offset
- > 1.5 allen key
- > 2 allen key
- > 2.5 allen key
- > 3 allen key
- > 4 allen key
- > 5 allen key
- > 6 allen key
- > 8 allen key
- > 10 allen key
- > T10 torx screwdriver
- > T15 torx screwdriver
- > T20 torx screwdriver
- > T25 torx screwdriver
- > T30 torx screwdriver

PENSE SETİ 4 PARÇA ÇANTADA 4 PIECE PLIERS SET IN PLASTIC CASE

Art No: 1404-P4B

4 parça penseden oluşan settir.
Çantasıyla teslim edilir. İçeriğinde şu ürünler bulunur;

- > 160 mm kargaburun pense
- > 160 mm kombine pense
- > 250 mm papağan pense
- > 160 mm yan keski pense

*The set that is composed of 4 pliers.
It is delivered with its plastic case. It contains;*

- > 160 mm long nose pliers
- > 160 mm combination pliers
- > 250 mm multigrip pliers
- > 160 mm diagonal cutting pliers



SEGMAN PENSE SETİ 4 PARÇA ÇANTADA 4 PIECE CIRCLIP PLIERS SET IN PLASTIC CASE

Art No: 1404-SP4B



4 çeşit segman penseden oluşan settir. Penseler; daha uzun hizmet ömrü, daha kolay kullanım ve daha güvenli bağlantı için çelik uçlara sahiptir. Bükülmüş hassas Krom-Vanadium uçlar kaymayı minimuma indirir. Şaftlar ve segmanlar için ince tasarıma sahiptir. Plastik çantasında teslim edilir. İçeriğinde şu ürünleri bulundurur;

- > BRIO Pense Segman 19-60 mm Dıştan Düz 180 mm
- > BRIO Pense Segman 19-60 mm Dıştan Eğri 90° 180 mm
- > BRIO Pense Segman 19-60 mm İçten Düz 180 mm
- > BRIO Pense Segman 19-60 mm İçten Eğri 90° 180 mm

It is a set composed of 4 kinds of circlip pliers. Pliers have the steel clamps for longer service life, easier use and safer connection. Precise bent chrome-vanadium clamps minimize slipping. It has a thin design for shafts and snap rings. It is delivered in its plastic case. It contains the following products;

- > BRIO Circlip Pliers 19-60 mm External Straight 180 mm
- > BRIO Circlip Pliers 19-60 mm External Bent 90° 180 mm
- > BRIO Circlip Pliers 19-60 mm Internal Straight 180 mm
- > BRIO Circlip Pliers 19-60 mm Internal Bent 90° 180 mm

BRIO GENEL AMAÇLI TAKIM SETİ 17 PARÇA ÇANTADA 17 PIECE BRIO UNIVERSAL SET IN PLASTIC CASE

Art No: 1404-BTS17B

17 parça aletten oluşan takım setidir. Plastik çantasında teslim edilir. İçeriğinde şu ürünleri bulundurm;

- > PH0-60 yıldız tornavida
- > PH1-80 yıldız tornavida
- > PH2-100 yıldız tornavida
- > 3x80 düz tornavida
- > 5,5x125 düz tornavida
- > 6,5x150 düz tornavida
- > T10 torx allen anahtar
- > T15 torx allen anahtar
- > T20 torx allen anahtar
- > T25 torx allen anahtar
- > T27 torx allen anahtar
- > T30 torx allen anahtar
- > T40 torx allen anahtar
- > Pense kargaburun 160 mm
- > Pense kombine 160 mm
- > Pense papağan 250 mm
- > Pense yan keski 160 mm

It is a tool set that is composed of 17 pieces of tools. It is delivered in its plastic case. It contains the following products;

- > PH0-60 phillips screwdriver
- > PH1-80 phillips screwdriver
- > PH2-100 phillips screwdriver
- > 3x80 flat head screwdriver
- > 5,5x125 flat head screwdriver
- > 6,5x150 flat head screwdriver
- > T10 allen torx short offset
- > T15 allen torx short offset
- > T20 allen torx short offset
- > T25 allen torx short offset
- > T27 allen torx short offset
- > T30 allen torx short offset
- > T40 allen torx short offset
- > 160 mm long nose pliers
- > 160 mm combination pliers
- > 250 mm multigrip pliers
- > 160 mm diagonal cutting pliers



BRIO GENEL AMAÇLI TAKIM SETİ 27 PARÇA ÇANTADA 27 PIECE BRIO UNIVERSAL SET IN PLASTIC CASE

Art No: 1404-BTS27B



27 parça aletten oluşan takım setidir. Plastik çantasında teslim edilir. İçeriğinde şu ürünleri bulundurm;

- > PH0-60 yıldız tornavida
- > PH1-80 yıldız tornavida
- > PH2-100 yıldız tornavida
- > 3x80 düz tornavida
- > 5,5x125 düz tornavida
- > 6,5x150 düz tornavida
- > T10 torx allen anahtar
- > T15 torx allen anahtar
- > T20 torx allen anahtar
- > T25 torx allen anahtar
- > T27 torx allen anahtar
- > T30 torx allen anahtar
- > T40 torx allen anahtar
- > Pense kargaburun 160 mm
- > Pense kombine 160 mm
- > Pense papağan 250 mm
- > Pense yan keski 160 mm
- > 1.5 mm allen anahtar
- > 2 mm allen anahtar
- > 2.5 mm allen anahtar
- > 3 mm allen anahtar
- > 4 mm allen anahtar
- > 5 mm allen anahtar
- > 6 mm allen anahtar
- > 8 mm allen anahtar
- > 10 mm allen anahtar
- > Çekiç Ahşap Saplı 300 G

It is a tool set that is composed of 27 pieces of tools. It is delivered in its plastic case. It contains the following products;

- > PH0-60 phillips screwdriver
- > PH1-80 phillips screwdriver
- > PH2-100 phillips screwdriver
- > 3x80 flat head screwdriver
- > 5,5x125 flat head screwdriver
- > 6,5x150 flat head screwdriver
- > T10 allen torx short offset
- > T15 allen torx short offset
- > T20 allen torx short offset
- > T25 allen torx short offset
- > T27 allen torx short offset
- > T30 allen torx short offset
- > T40 allen torx short offset
- > 160 mm long nose pliers
- > 160 mm combination pliers
- > 250 mm multigrip pliers
- > 160 mm diagonal cutting pliers
- > 1.5 mm allen short offset
- > 2 mm allen short offset
- > 2.5 mm allen short offset
- > 3 mm allen short offset
- > 4 mm allen short offset
- > 5 mm allen short offset
- > 6 mm allen short offset
- > 8 mm allen short offset
- > 10 mm allen short offset
- > Machinist Hammer With Wooden Handle 300 G

BRIO GENEL AMAÇLI TAKIM SETİ 45 PARÇA ÇANTADA
45 PIECE BRIO UNIVERSAL TOOL SET IN PLASTIC CASE**Art No: 1404-BTS45B**

45 parça aletten oluşan takım setidir. Plastik çantasında teslim edilir. İçerisinde şu ürünleri bulundurulur;

- > PH0-60 yıldız tornavida
- > PH1-80 yıldız tornavida
- > PH2-100 yıldız tornavida
- > 3x80 düz tornavida
- > 5,5x125 düz tornavida
- > 6,5x150 düz tornavida
- > T10 torx allen anahtar
- > T15 torx allen anahtar
- > T20 torx allen anahtar
- > T25 torx allen anahtar
- > T27 torx allen anahtar
- > T30 torx allen anahtar
- > T40 torx allen anahtar
- > Pense kargaburun 160 mm
- > Pense kombine 160 mm
- > Pense papağan 250 mm
- > Pense yan keski 160 mm
- > 1.5 mm allen anahtar
- > 2 mm allen anahtar
- > 2.5 mm allen anahtar
- > 3 mm allen anahtar
- > 4 mm allen anahtar
- > 5 mm allen anahtar
- > 6 mm allen anahtar
- > 8 mm allen anahtar
- > 10 mm allen anahtar
- > Çekiç Ahşap Saplı 300 G
- > 6 kombine anahtar
- > 7 kombine anahtar
- > 8 kombine anahtar
- > 9 kombine anahtar
- > 10 kombine anahtar
- > 11 kombine anahtar
- > 12 kombine anahtar
- > 13 kombine anahtar
- > 14 kombine anahtar
- > 15 kombine anahtar
- > 16 kombine anahtar
- > 17 kombine anahtar
- > 18 kombine anahtar
- > 19 kombine anahtar
- > 21 kombine anahtar
- > 22 kombine anahtar
- > 24 kombine anahtar
- > 27 kombine anahtar

It is a tool set that is composed of 45 pieces of tools. It is delivered in its plastic case. It contains the following products;

- > PH0-60 phillips screwdriver
- > PH1-80 phillips screwdriver
- > PH2-100 phillips screwdriver
- > 3x80 flat head screwdriver
- > 5,5x125 flat head screwdriver
- > 6,5x150 flat head screwdriver
- > T10 allen torx short offset
- > T15 allen torx short offset
- > T20 allen torx short offset
- > T25 allen torx short offset
- > T27 allen torx short offset
- > T30 allen torx short offset
- > T40 allen torx short offset
- > 160 mm long nose pliers
- > 160 mm combination pliers
- > 250 mm multigrip pliers
- > 160 mm diagonal cutting pliers
- > 1.5 mm allen short offset
- > 2 mm allen short offset
- > 2.5 mm allen short offset
- > 3 mm allen short offset
- > 4 mm allen short offset
- > 5 mm allen short offset
- > 6 mm allen short offset
- > 8 mm allen short offset
- > 10 mm allen short offset
- > Machinist Hammer With Wooden Handle 300 G
- > 6 combination wrench
- > 7 combination wrench
- > 8 combination wrench
- > 9 combination wrench
- > 10 combination wrench
- > 11 combination wrench
- > 12 combination wrench
- > 13 combination wrench
- > 14 combination wrench
- > 15 combination wrench
- > 16 combination wrench
- > 17 combination wrench
- > 18 combination wrench
- > 19 combination wrench
- > 21 combination wrench
- > 22 combination wrench
- > 24 combination wrench
- > 27 combination wrench



BRIO GENEL AMAÇLI TAKIM SETİ 142 PARÇA ÇANTADA
142 PIECE BRIO UNIVERSAL TOOL SET IN PLASTIC CASE

Art No: 1404-BTS142

İçerik:

- › Tornavida Yıldız Ph2-100
- › Tornavida Düz 6,5X150
- › Tornavida Yıldız Ph1-80
- › Tornavida Düz 5,5X125
- › Anahtar Kombine 8
- › Anahtar Kombine 9
- › Anahtar Kombine 10
- › Anahtar Kombine 11
- › Anahtar Kombine 12
- › Anahtar Kombine 14
- › Anahtar Kombine 15
- › Anahtar Kombine 16
- › Anahtar Kombine 18
- › Anahtar Kombine 19
- › Anahtar Kombine 21
- › Anahtar Kombine 22
- › Anahtar Kombine 24
- › Maket Bıçağı Pro-Plast 18 mm
- › Maket Bıçağı Pro Yedek Uç 18 mm - 10 Ad
- › Metre 5 M
- › Çekiç Ahşap Saplı 500 G
- › Lokma Set 1/4-109 Parça Sünger Yataklı
- › Pense Kombine 160 mm
- › Pense Yan Keski 160 mm
- › Kontrol Kalem 180 mm 220-250V
- › Allen Anahtar Seti Uzun 9 Parça Topbaşlı 1,5-10 mm
- › 9048 Büyük Boy Tabanca Çantası

Contents:

- › Screwdriver Phillips Ph2-100
- › Screwdriver Flat 6.5X150
- › Screwdriver Phillips Ph1-80
- › Screwdriver Flat 5.5X125
- › Key Combination 8
- › Key Combination 9
- › Key Combination 10
- › Key Combination 11
- › Key Combination 12
- › Key Combination 14
- › Key Combination 15
- › Key Combination 16
- › Key Combination 18
- › Key Combination 19
- › Key Combination 21
- › Key Combination 22
- › Key Combination 24
- › Utility Knife Pro-Plast 18 mm
- › Utility Knife Pro Spare Tip 18 mm - 10 Pcs
- › Meters 5 m
- › Hammer Wooden Handle 500 G
- › Socket Set 1/4-109 Pieces With Sponge Bed
- › Pliers Combined 160 mm
- › Pliers Side Cutter 160 mm
- › Control Pen 180 mm 220-250V
- › Allen Key Set Long 9 Piece Ball Head 1.5-10 mm
- › 9048 Large Pistol Bag



BRIO PLASTİK BOŞ STANT
BRIO EMPTY STAND

Art No: 1404-B03



BRIO METAL BOŞ STANT
BRIO EMPTY METAL STAND

Art No: 1404-B04



BRIO METAL SPREY BOYA BOŞ STANT
BRIO EMPTY SPRAY PAINT METAL STAND

Art No: 1404-B05



BRIO METAL SPREY BOYA BOŞ STANT 120 GÖZ
BRIO METAL SPRAY PAINT EMPTY STAND 120 SLOT

Art No: 1404-B06-120



BRIO METAL PANOLU BOŞ STANT
BRIO EMPTY STAND WITH METAL PANEL

Art No: 1404-BCP



DÖNER DOLAP 96 GÖZLÜ 320X320X650 MASA ÜSTÜ
ROTATING SHELF WITH 96 SLOTS 320X320X650 DESKTOP

Art No: 1404-B96

Çeşitli amaçlar için kullanılan çeşitli boyutlarda döner dolaplardır.

Various sizes of rotating shelves for various purposes.



DÖNER DOLAP 120 GÖZLÜ
ROTATING SHELF WITH 120 SLOTS

Art No: 1404-B120

DÖNER DOLAP 192 GÖZLÜ 600X600X1670
ROTATING SHELF WITH 192 SLOTS 600X600X1670

Art No: 1404-B192



AVADANLIK 71 GÖZLÜ 1080X470X1600
INDUSTRIAL BIN STORAGE WITH 71 BINS 1080X470X1600

Art No: 1404-BS1

Çeşitli amaçlar için kullanılan çeşitli boyutlarda avadanlıklardır.

Various sizes of industrial bin storages for various purposes.



AVADANLIK 120 GÖZLÜ 710X710X1750
INDUSTRIAL BIN STORAGE WITH 120 BINS 710X710X1750

Art No: 1404-BS7

Çeşitli amaçlar için kullanılan çeşitli boyutlarda avadanlıklardır.

Various sizes of industrial bin storages for various purposes.



BRIO



0303-492



0303-12868



0303-15300



0303-4890



0303-9326



0303-9276



0303-9276.YM



0303-746



0303-6488



0303-11050



0303-5894



0303-14142



0303-13970



0303-18138

Klipsler, aracın plastik ve metal malzemeden imal edilmiş olan çeşitli parçalarını ana gövdeye sabitlemek amacıyla kullanılan bağlantı elemanlarıdır. Araçların birçok parçasında birçok görev için kullanılabilir.

Clips are types of fasteners used for fixing the various metal and plastic parts of the vehicle to the main body. They can be used in multiple places for multiple purposes.

TOYOTA

Ürün Kodu	Ürün Adı
0303-492	KLİPS/CLIP 01553-09321 NISSAN MITSUBISHI MR328954 TOYOTA
0303-12868	KLİPS/CLIP 62955-20020 90467-08080 TOYOTA GM 94848834
0303-15300	KLİPS/CLIP 67771-22010 TOYOTA HYUNDAI MAZDA 992740825
0303-4890	KLİPS/CLIP 90467-08011 TOYOTA GM 94842841 94849113
0303-9326	KLİPS/CLIP 9046710161 TOYOTA HONDA 91560S6A003 MAZDA
0303-9276	KLİPS/CLIP 9046710183 TOYOTA SUBARU 909130043GM88970767
0303-9276-YM	KLİPS/CLIP 9046710183 TOYOTA SUBARU 909130043GM88970767
0303-746	KLİPS/CLIP 90467 10015 TOYOTA NISSAN 01553-02253
0303-6488	KLİPS/CLIP 90189-06013 TOYOTA
0303-11050	KLİPS/CLIP 90467-10167 TOYOTA
0303-5894	KLİPS/CLIP SUZUKI GRAND VITARA TOYOTA 90467-11063
0303-14142	KLİPS/CLIP 90467-07166 TOYOTA
0303-13970	KLİPS/CLIP 90467-07201 TOYOTA
0303-18138	KLİPS/CLIP GM 30006620 TOYOTA 6777112050 SUZUKI 0940908320



0303-10854



0303-15434



0303-14868



0303-18430



0303-15296



0303-13158



0303-52



0303-7294



0303-15528



0303-4940



0303-7620



0303-9300



0303-1012



0303-9366

TOYOTA

Ürün Kodu	Ürün Adı
0303-10854	KLİPS/CLIP GM11561878 FORD USA F3LY14570B TOYOTA SUZUKI
0303-15434	KLİPS/CLIP 67771-30070 TOYOTA
0303-14868	KLİPS/CLIP 90467-10188 TOYOTA
0303-18430	KLİPS/CLIP MAZDA B092-51-833 FORD TOYOTA 09409-09302 SUBARU VOLVO 30870295
0303-15296	KLİPS/CLIP NAT-NAT 67771-12010 TOYOTA ISUZU 8942264920
0303-13158	KLİPS/CLIP 90467-10077 TOYOTA AVENSIS 2003-2008
0303-52	KLİPS/CLIP 90467-09139 TOYOTA COROLLA
0303-7294	KLİPS/CLIP 52161-16010 52161-02020 TOYOTA
0303-15528	KLİPS/CLIP 52161-20010 TOYOTA
0303-4940	KLİPS/CLIP TOYOTA 90467-07030-01 MITSUBISHI MB253964
0303-7620	KLİPS/CLIP TOYOTA 90467-13011 MITSUBISHI MB153825 OPEL
0303-9300	KLİPS/CLIP 72311-S5S-003 HONDA 67867-12150 TOYOTA
0303-1012	KLİPS/CLIP 90189-06006 TOYOTA SUBARU 90930-0052
0303-9366	KLİPS/CLIP 0940907332 SUZUKI TOYOTA 9046707164 FIAT 71741883



0303-23374



0303-4872



0303-492



0303-960



0303-14640



0303-10090



0303-15998



0303-746



0303-494



0303-752



0303-14170



0303-534



0303-610



0303-16430



0303-15162



0303-6872



0303-17796



0303-32



0303-1078



0303-22

NISSAN

Ürün Kodu	Ürün Adı
0303-23374	KLİPS/CLIP 01553-00051 NISSAN HONDA 90685-SA5-003
0303-4872	KLİPS/CLIP 01553-0052U NISSAN
0303-492	KLİPS/CLIP 01553-09321 NISSAN MITSUBISHI MR328954 TOYOTA
0303-960	KLİPS/CLIP 63854-01A00 NISSAN MITSUBISHI MB547806 FORD
0303-14640	KLİPS/CLIP 66824-01G00 NISSAN
0303-10090	KLİPS/CLIP 91545-SE0-0030-W1 HONDA NISSAN 63848-01G00 VOLVO 3541113
0303-15998	KLİPS/CLIP 01553-09611 NISSAN
0303-746	KLİPS/CLIP 90467 10015 TOYOTA NISSAN 01553-02253
0303-494	KLİPS/CLIP 01553-06941 NISSAN SUBARU 59122-FA010
0303-752	KLİPS/CLIP HONDA 90667-SA0-003 NISSAN 76996-01P02
0303-14170	KLİPS/CLIP 11296-AG000 NISSAN JUKE ALTIMA
0303-534	KLİPS/CLIP FB0156964 MAZDA HONDA 90675-SB3-003 NISSAN
0303-610	KLİPS/CLIP HONDA 90602-SX0-003 NISSAN 66820-3S500-C1
0303-16430	KLİPS/CLIP 84953-AU100 01553-07111 NISSAN
0303-15162	KLİPS/CLIP MAZDA NA0156145 NISSAN 63844-01A00 FORD KIA
0303-6872	KLİPS/CLIP 01553-03831 NISSAN
0303-17796	KLİPS/CLIP 01553-05323 NISSAN SUBARU 59114AG000
0303-32	KLİPS/CLIP 7703072360 RENAULT NISSAN 01515-00QAB
0303-1078	KLİPS/CLIP OPEL 1320926 RENAULT 7703081184 NISSAN
0303-22	KLİPS/CLIP 0155309241 NISSAN 57728AC090 SUBARU MAZDA GD7A50



0303-5460



0303-23374



0303-1202



0303-14952



0303-9326



0303-15158



0303-11456



0303-16726



0303-530



0303-15152



0303-15154



0303-10090



0303-6474



0303-4684



0303-4688



0303-9038



0303-532

HONDA

Ürün Kodu	Ürün Adı
0303-5460	KLİPS/CLIP 85506-4A000 KIA HONDA 91524-SE0-003
0303-23374	KLİPS/CLIP 01553-00051 NISSAN HONDA 90685-SA5-003
0303-1202	KLİPS/CLIP 7 9m OG03250037A KIA HONDA 91507-SH3-003
0303-14952	KLİPS/CLIP 8942981190 ISUZU GM94298119 HONDA 90684-SA5003
0303-9326	KLİPS/CLIP 9046710161 TOYOTA HONDA 91560S6A003 MAZDA
0303-15158	KLİPS/CLIP 90505-SM4-003 HONDA
0303-11456	KLİPS/CLIP 90505-SX0-003 HONDA
0303-16726	KLİPS/CLIP 90667-SOD-003ZH HONDA
0303-530	KLİPS/CLIP 91501S04003 HONDA FORD W711712 MITSUBISHI
0303-15152	KLİPS/CLIP 91502-SM4-000 HONDA
0303-15154	KLİPS/CLIP 91502-SP0-003 HONDA CHEVROLET C94530624
0303-10090	KLİPS/CLIP 91545-SE0-0030-W1 HONDA NISSAN 63848-01G00 VOLVO 3541113
0303-6474	KLİPS/CLIP 97519-22000 HYUNDAI 90672-671-8110M1 HONDA
0303-4684	KLİPS/CLIP 71592-S6A-000 HONDA
0303-4688	KLİPS/CLIP 91528-SR4-003 HONDA
0303-9038	KLİPS/CLIP 91501-SNA-003 HONDA
0303-532	KLİPS/CLIP 91512-SM4-003 HONDA



0303-752



0303-534



0303-610



0303-8924



0303-922



0303-8312



0303-8926



0303-4950



0303-34



0303-13552



0303-7688



0303-7690



0303-9300



0303-10124



0303-6924



0303-14956

HONDA

Ürün Kodu	Ürün Adı
0303-752	KLİPS/CLIP HONDA 90667-SA0-003 NISSAN 76996-01P02
0303-534	KLİPS/CLIP FB0156964 MAZDA HONDA 90675-SB3-003 NISSAN
0303-610	KLİPS/CLIP HONDA 90602-SX0-003 NISSAN 66820-3S500-C1
0303-8924	KLİPS/CLIP 91501-S1K-003 HONDA
0303-922	KLİPS/CLIP 91518-SM4-003 HONDA
0303-8312	KLİPS/CLIP 91513-SM4-000 HONDA
0303-8926	KLİPS/CLIP 90682-SEA-003 HONDA
0303-4950	KLİPS/CLIP SSANGYONG 7887508000 91513SP0003 HONDA
0303-34	KLİPS/CLIP 91503-SZ3-003 HONDA
0303-13552	KLİPS/CLIP 91503-SZ5-003 HONDA 90914-0007 SUBARU
0303-7688	KLİPS/CLIP 91505-S9A-003 HONDA
0303-7690	KLİPS/CLIP 91506-S9A-003 HONDA (91506-BR)
0303-9300	KLİPS/CLIP 72311-S5S-003 HONDA 67867-12150 TOYOTA
0303-10124	KLİPS/CLIP 82132-27100 HYUNDAI HONDA 90651-S4N-003
0303-6924	KLİPS/CLIP 90664-671-0030 HONDA
0303-14956	KLİPS/CLIP 94198687GM 90657SA60030 HONDA MAZDA N30413356A



0303-1074



0303-16350



0303-960



0303-8716



0303-530



0303-14590



0303-1100



0303-64



0303-86



0303-1264



0303-7108



0303-560



0303-770



0303-692



0303-566



0303-564



0303-646



0303-1974

FORD

Ürün Kodu	Ürün Adı
0303-1074	KLİPS/CLIP FORD 6649923 VW AUDI N90786701
0303-16350	KLİPS/CLIP W713610S300 FORD OPEL 4811301 CHEVROLET
0303-960	KLİPS/CLIP 63854-01A00 NISSAN MITSUBISHI MB547806 FORD
0303-8716	KLİPS/CLIP 8E0825267 VW 7701049271 RENAULT FORD W704433
0303-530	KLİPS/CLIP 91501S04003 HONDA FORD W711712 MITSUBISHI
0303-14590	KLİPS/CLIP A310A46-AA FORD GALAXY VW 7M0867299K L ROVER
0303-1100	KLİPS/CLIP 149910 OPEL ASTRA G FORD 9032112
0303-64	KLİPS/CLIP W705364S300 FORD CONNECT
0303-86	KLİPS/CLIP 6725950 W704218 FORD
0303-1264	KLİPS/CLIP 2T14V353129AB FORD CONNECT
0303-7108	KLİPS/CLIP YC15B03180AB FORD TRANSIT FOCUS
0303-560	KLİPS/CLIP 2345959 90457899 OPEL FORD 1008086
0303-770	KLİPS/CLIP E866670 FORD T15
0303-692	KLİPS/CLIP 7x24x25MM E866241SS2M FORD S1604
0303-566	KLİPS/CLIP 6176723 FORD IVECO 500326189
0303-564	KLİPS/CLIP 51411973500 BMW FORD
0303-646	KLİPS/CLIP 1020732 FORD
0303-1974	KLİPS/CLIP W708591S424 5x19x20 FORD 1449533



0303-682



0303-686



0303-6136



0303-1266



0303-10856



0303-17118



0303-14678



0303-10854



0303-9904



0303-932



0303-9092



0303-1158



0303-18430



0303-15162



0303-16218



0303-72

FORD

Ürün Kodu	Ürün Adı
0303-682	KLİPS/CLIP W709167SSZUAM FORD CONNECT
0303-686	KLİPS/CLIP 10x49x30 W706635SSZUAP FORD
0303-6136	KLİPS/CLIP W706635 SSZUAP N FORD
0303-1266	KLİPS/CLIP FORD 6036155AA L ROVER JEEP 55156447-AB
0303-10856	KLİPS/CLIP FORD N801925-S
0303-17118	KLİPS/CLIP FORD 6117693 AUDI N90541701 BMW 51498123832
0303-14678	KLİPS/CLIP GM 10121502 CHRYSLER 6033082 FORD 390018S BMW 52201964201
0303-10854	KLİPS/CLIP GM11561878 FORD USA F3LY14570B TOYOTA SUZUKI
0303-9904	KLİPS/CLIP W709004 S300N 1257376 FORD
0303-932	KLİPS/CLIP 6678518 FORD VW GOLF 3 6448410
0303-9092	KLİPS/CLIP W704128 SSYYJ6 FORD VW 357863119
0303-1158	KLİPS/CLIP W7029851042065 1042065 FORD
0303-18430	KLİPS/CLIP MAZDA B092-51-833 FORD TOYOTA 09409-09302 SUBARU VOLVO 30870295
0303-15162	KLİPS/CLIP MAZDA NAO156145 NISSAN 63844-01A00 FORD KIA
0303-16218	KLİPS/CLIP N803946S FORD CHRYSLER 6502871VW 6L0121136
0303-72	KLİPS/CLIP OPEL 2207713 BMW 51471904317 FORD W702846 VW



0303-4724



0303-7414



0303-1666



0303-5390



0303-1212



0303-48



0303-14088



0303-1090



0303-8584-1



0303-4874



0303-600



0303-18



0303-20



0303-8430



0303-938



0303-1052

FORD

Ürün Kodu	Ürün Adı
0303-4724	KLİPS/CLIP 96SG16K262 1007932 FORD FOCUS FIESTA
0303-7414	KLİPS/CLIP SİYAH FORD KAMYON/BLACK FORD TRUCK
0303-1666	KLİPS/CLIP 14x20x1 2 MM OPEL MAZDA VW FORD
0303-5390	KLİPS/CLIP 90BG17K657AA FORD FOCUS FIESTA
0303-1212	KLİPS/CLIP 8 5x22x18 3 FORD 1629082 1618742
0303-48	KLİPS/CLIP TAMPON/BUMPER VW T4 FORD FIESTA ESCORT
0303-14088	KLİPS/CLIP 1H0837719 VW AUDI OPEL 0157979 FORD 106520
0303-1090	KLİPS/CLIP 12x19x22 1659672 FORD
0303-8584-1	KLİPS/CLIP W700673 S300 6717617 FORD MERCEDES A0029973986
0303-4874	KLİPS/CLIP W706264S300 FORD GM 10053182 CHRYSLER 6503163
0303-600	KLİPS/CLIP 7703077111 RENAULT 6995 A3 CITROEN FORD W705254
0303-18	KLİPS/CLIP 6500911 CHRYSLER FORD N803043-S GM 14063981
0303-20	KLİPS/CLIP 6501559 CHRYSLER FORD N803862-S GM 10184895
0303-8430	KLİPS/CLIP W703505 FORD 867863849A VW
0303-938	KLİPS/CLIP N90335004 VW T4 FORD 6715468
0303-1052	KLİPS/CLIP PLS 90413589 FORD 180942 OPEL 8E0825265C VW BMW MINI 901278



0303-5074



0303-670



0303-4856



0303-572



0303-626



0303-17038



0303-1002



0303-1058



0303-456



0303-344



0303-5646



0303-6414



0303-400



0303-768



0303-640



0303-624



0303-642



0303-574



0303-744



0303-748

FIAT

Ürün Kodu	Ürün Adı
0303-5074	KLİPS/CLIP 71728806 FIAT DUCATO PEUGEOT BOXER
0303-670	KLİPS/CLIP 504020458 504024283 FIAT ALFA 735302565
0303-4856	KLİPS/CLIP 14115980 FIAT PEUGEOT 6992G2 VW 155809966 HB-56625000 SEAT
0303-572	KLİPS/CLIP 2108-6102053 LADA FIAT 4399987 VW 175867299
0303-626	KLİPS/CLIP 46410400 FIAT TEMPRA IVECO 500358567 LANCIA
0303-17038	KLİPS/CLIP 46835626 FIAT FIORINO CITROEN 9345A1 PEUGEOT
0303-1002	KLİPS/CLIP 7703074022 RENAULT SKODA 109746420 FIAT 82312646
0303-1058	KLİPS/CLIP 7703077068 RENAULT 82412036 FIAT 6992 C6 PEUGEOT
0303-456	KLİPS/CLIP 8565 48 CITROEN C4 FIAT 9408565488
0303-344	KLİPS/CLIP 7078732 FIAT 7701204862 RENAULT
0303-5646	KLİPS/CLIP 46419734 FIAT ALBEA DOBLO
0303-6414	KLİPS/CLIP 7785196 FIAT ALBEA DOBLO
0303-400	KLİPS/CLIP 71728805 FIAT DOBLO
0303-768	KLİPS/CLIP 735266009 S-1604 10x24x25 FIAT DUCATO
0303-640	KLİPS/CLIP 14187480 FIAT DOĞAN SLX
0303-624	KLİPS/CLIP 4292906 FIAT TOFAŞ SERÇE
0303-642	KLİPS/CLIP 7538675 FIAT TOFAŞ 87 DKS
0303-574	KLİPS/CLIP 46408953 FIAT DOBLO PALIO
0303-744	KLİPS/CLIP DÖŞEME/UPHOLSTERY 73x15x15 MM FIAT TOFAŞ
0303-748	KLİPS/CLIP DÖŞEME/UPHOLSTERY 10x24x25 FIAT DUCATO



0303-5440



0303-992



0303-1092



0303-5480



0303-1238



0303-4718



0303-6490



0303-978



0303-8970



0303-44



0303-21368



0303-1156



0303-20936



0303-1210



0303-1092-2



0303-1066



0303-9366



0303-4



0303-396

FIAT

Ürün Kodu	Ürün Adı
0303-5440	KLİPS/CLIP 7560860 TOFAŞ FIAT
0303-992	KLİPS/CLIP 7703577 FIAT ALFA ROMEO
0303-1092	KLİPS/CLIP FIAT 14203780 IVECO 14215282 SKODA 6U0867276B
0303-5480	KLİPS/CLIP 7637466 FIAT ALFA ROMEO LANCIA
0303-1238	KLİPS/CLIP S1604 10x22x22 1301019650 FIAT ALFA
0303-4718	KLİPS/CLIP 46789809 FIAT TIPO TEMPRA
0303-6490	KLİPS/CLIP 14203080 FIAT
0303-978	KLİPS/CLIP 82491303 FIAT PALIO
0303-8970	KLİPS/CLIP RENAULT 7701470769 OPEL 4409693 4412053 IVECO FIAT 500326896
0303-44	KLİPS/CLIP 51701542 FIAT
0303-21368	KLİPS/CLIP 1118730 FIAT 14590887
0303-1156	KLİPS/CLIP 4368201 FIAT TOFAŞ
0303-20936	KLİPS/CLIP 7677865 FIAT DOBLO PALIO
0303-1210	KLİPS/CLIP UNİVERSAL 10x22x22 FIAT 1301019808
0303-1092-2	KLİPS/CLIP SCREW/VİDA 8x8x11 3 TOFAŞ FIAT
0303-1066	KLİPS/CLIP M3 6x9 91 14215088 FIAT IVECO
0303-9366	KLİPS/CLIP 0940907332 SUZUKI TOYOTA 9046707164 FIAT 71741883
0303-4	KLİPS/CLIP 7703077420 RENAULT 500339745 FIAT IVECO DAILY
0303-396	KLİPS/CLIP 856540 PEUGEOT FIAT 0071737918 RENAULT 7701049270



0303-508



0303-16350



0303-6422



0303-24



0303-510



0303-14608



0303-14500



0303-13862



0303-82



0303-14118



0303-576



0303-18340



0303-1100



0303-1038



0303-102



0303-224



0303-1268



0303-560

OPEL-CHEVROLET

Ürün Kodu	Ürün Adı
0303-508	KLİPS/CLIP 1719245 90138810 OPEL PEUGEOT 6973 24
0303-16350	KLİPS/CLIP W713610S300 FORD OPEL 4811301 CHEVROLET
0303-6422	KLİPS/CLIP 1104880 OPEL VW N038549101C MERCEDES 0009902992
0303-24	KLİPS/CLIP 1400804 OPEL 51111964186 BMW
0303-510	KLİPS/CLIP 1719242 OPEL VW N0385012 0009903792 MERCEDES
0303-14608	KLİPS/CLIP 2240861 OPEL CORSA ASTRA
0303-14500	KLİPS/CLIP 23013410 RENAULT CLIO OPEL 4451732 93198738
0303-13862	KLİPS/CLIP 2344879 90152926 OPEL MERCEDES 0009912895
0303-82	KLİPS/CLIP 2346824 OPEL 8964 81 CITROEN 8964 57 PEUGEOT
0303-14118	KLİPS/CLIP 7701050734,5001855049 RENAULT 4430858 OPEL
0303-576	KLİPS/CLIP 7703077430 RENAULT MEGANE OPEL 4414667
0303-18340	KLİPS/CLIP 0149907 OPEL ASTRA G F GM 90414663
0303-1100	KLİPS/CLIP 149910 OPEL ASTRA G FORD 9032112
0303-1038	KLİPS/CLIP 7703077434 RENAULT TRAFIC OPEL MOVANO 93160023
0303-102	KLİPS/CLIP 2226953 90328384 OPEL CORSA RENAULT 7703077096
0303-224	KLİPS/CLIP WINDOW/CAM L-R ASTRA G OPEL 210 MERCEDES
0303-1268	KLİPS/CLIP 122920 OPEL CORSA COMBO
0303-560	KLİPS/CLIP 2345959 90457899 OPEL FORD 1008086



0303-608



0303-15864



0303-828



0303-832



0303-830



0303-894



0303-898



0303-910



0303-14140



0303-994



0303-602



0303-72



0303-9820



0303-1666



0303-8970



0303-17510



0303-7320



0303-6

OPEL-CHEVROLET

Ürün Kodu	Ürün Adı
0303-608	KLİPS/CLIP 2345957 90321122 OPEL
0303-15864	KLİPS/CLIP 1222141 24405740 OPEL RENAULT 7703077477
0303-828	KLİPS/CLIP 1216957 90230960 OPEL VECTRA VW 811807577F
0303-832	KLİPS/CLIP 1274977 OPEL ASTRA G CORSA C
0303-830	KLİPS/CLIP 1218604 90386374 OPEL CORSA B
0303-894	KLİPS/CLIP 2208843 90218614 OPEL
0303-898	KLİPS/CLIP MITSUBISHI HD150874Y 1180216 OPEL
0303-910	KLİPS/CLIP 1162742 1162488 90355604 OPEL
0303-14140	KLİPS/CLIP OPEL CORSA MERIVA 1180181 GM 09114314
0303-994	KLİPS/CLIP 164987 OPEL ASTRA G VECTRA B CORSA
0303-602	KLİPS/CLIP 174854 OPEL
0303-72	KLİPS/CLIP OPEL 2207713 BMW 51471904317 FORD W702846 VW
0303-9820	KLİPS/CLIP PEUGEOT CITROEN 7518 CO OPEL 912466 A0009881128 MERCEDES
0303-1666	KLİPS/CLIP 14x20x1 2 MM OPEL MAZDA VW FORD
0303-8970	KLİPS/CLIP RENAULT 7701470769 OPEL 4409693 4412053 IVECO FIAT 500326896
0303-17510	KLİPS/CLIP PLS OPEL CORSA B C ZAFIRA 171953 CHEVROLET
0303-7320	KLİPS/CLIP 6991X7 PEUGEOT CITROEN OPEL VECTRA C
0303-6	KLİPS/CLIP 1400806 90508809 OPEL VECTRA B



0303-8



0303-14



0303-7620



0303-14088



0303-1078



0303-260



0303-1052



0303-7106



0303-20146



0303-6348



0303-8512



0303-5234



0303-14120



0303-16350



0303-15154



0303-9680



0303-17510

OPEL-CHEVROLET

Ürün Kodu	Ürün Adı
0303-8	KLİPS/CLIP 1406984 90482706 OPEL VECTRA B
0303-14	KLİPS/CLIP 1406925 9130754 OPEL ASTRA G
0303-7620	KLİPS/CLIP TOYOTA 90467-13011 MITSUBISHI MB153825 OPEL
0303-14088	KLİPS/CLIP 1H0837719 VW AUDI OPEL 0157979 FORD 106520
0303-1078	KLİPS/CLIP OPEL 1320926 RENAULT 7703081184 NISSAN
0303-260	KLİPS/CLIP WINDOW/CAM LR VW GOLF 4 OPEL ASTRA G SEAT TOLE CLIO 2
0303-1052	KLİPS/CLIP PLS 90413589 FORD 180942 OPEL 8E0825265C VW BMW MINI 901278
0303-7106	KLİPS/CLIP PLS 1404960 OPEL CORSA MERIVA
0303-20146	KLİPS/CLIP 20699808 GM CHRYSLER 6502328
0303-6348	KLİPS/CLIP 22512276 GM 11 7x21x21MM
0303-8512	KLİPS/CLIP 6504521 CHRYSLER 300C
0303-5234	KLİPS/CLIP 6504014 CHRYSLER
0303-14120	KLİPS/CLIP GM 22547243 CHRYSLER 6501916 7 7x28 5x22 MM
0303-16350	KLİPS/CLIP W713610S300 FORD OPEL 4811301 CHEVROLET
0303-15154	KLİPS/CLIP 91502-SP0-003 HONDA CHEVROLET C94530624
0303-9680	KLİPS/CLIP C94530438 CHEVROLET KALOS
0303-17510	KLİPS/CLIP PLS OPEL CORSA B C ZAFIRA 171953 CHEVROLET



0303-336



0303-14148



0303-14500



0303-14138



0303-14118



0303-1002



0303-1058



0303-504



0303-576



0303-8716



0303-13604



0303-1038



0303-84



0303-102



0303-344



0303-6662



0303-6664

RENAULT-VOLVO-UNIVERSAL

Ürün Kodu	Ürün Adı
0303-336	KLİPS/CLIP 7703072236 RENAULT PEUGEOT 6955 LE
0303-14148	KLİPS/CLIP 8200702219 7701049008 RENAULT
0303-14500	KLİPS/CLIP 23013410 RENAULT CLIO OPEL 4451732 93198738
0303-14138	KLİPS/CLIP 6991Y8 PEUGEOT CITROEN RENAULT 7703077469 SKODA VW 5J0867276 AUDI
0303-14118	KLİPS/CLIP 7701050734,5001855049 RENAULT 4430858 OPEL
0303-1002	KLİPS/CLIP 7703074022 RENAULT SKODA 109746420 FIAT 82312646
0303-1058	KLİPS/CLIP 7703077068 RENAULT 82412036 FIAT 6992 C6 PEUGEOT
0303-504	KLİPS/CLIP 7703077225 RENAULT 9 CITROEN XANTIA 7518 N8
0303-576	KLİPS/CLIP 7703077430 RENAULT MEGANE OPEL 4414667
0303-8716	KLİPS/CLIP 8E0825267 VW 7701049271 RENAULT FORD W704433
0303-13604	KLİPS/CLIP 9634310077 PEUGEOT RENAULT FLUENCE
0303-1038	KLİPS/CLIP 7703077434 RENAULT TRAFIC OPEL MOVANO 93160023
0303-84	KLİPS/CLIP 7703077117 RENAULT 9/11/19
0303-102	KLİPS/CLIP 2226953 90328384 OPEL CORSA RENAULT 7703077096
0303-344	KLİPS/CLIP 7078732 FIAT 7701204862 RENAULT
0303-6662	KLİPS/CLIP WINDOW/CAM L RENAULT LAGUNA 2 2001-2007
0303-6664	KLİPS/CLIP WINDOW/CAM R RENAULT LAGUNA 2 2001-2007



0303-490



0303-430



0303-432



0303-524



0303-8636



0303-7908



0303-578



0303-580



0303-750



0303-15864



0303-15856



0303-920



0303-980



0303-6922



0303-1006



0303-2448



0303-8970

RENAULT-VOLVO-UNIVERSAL

Ürün Kodu	Ürün Adı
0303-490	KLİPS/CLIP 7703077256 RENAULT 19
0303-430	KLİPS/CLIP 01470769 RENAULT KANGOO
0303-432	KLİPS/CLIP 7703067448 RENAULT KANGOO
0303-524	KLİPS/CLIP 7703077435 MEGANE CLIO RENAULT
0303-8636	KLİPS/CLIP 7701056846 RENAULT 6991 S6 PEUGEOT
0303-7908	KLİPS/CLIP 51418224768 BMW E46 RENAULT 6001549265 LROVER EKM100100L
0303-578	KLİPS/CLIP 7703077250 RENAULT 19 812396 CITROEN
0303-580	KLİPS/CLIP 7703077059 RENAULT 12
0303-750	KLİPS/CLIP 7703077354 RENAULT 19 CLIO
0303-15864	KLİPS/CLIP 1222141 24405740 OPEL RENAULT 7703077477
0303-15856	KLİPS/CLIP 7703077476 RENAULT MEGANE
0303-920	KLİPS/CLIP 7703077444 RENAULT MEGANE
0303-980	KLİPS/CLIP 7703077183 RENAULT 9 97 Y M
0303-6922	KLİPS/CLIP 7703081151 RENAULT
0303-1006	KLİPS/CLIP 7703081184 RENAULT MEGANE VW
0303-2448	KLİPS/CLIP 6973A4 PEUGEOT CITROEN C4 RENAULT 7703072362
0303-8970	KLİPS/CLIP RENAULT 7701470769 OPEL 4409693 4412053 IVECO FIAT 500326896



0303-1360



0303-32



0303-40



0303-4496



0303-1522



0303-5100



0303-1076



0303-1078



0303-1970



0303-15166



0303-512



0303-600



0303-4



0303-6768



0303-396



0303-7930



0303-9274

RENAULT-VOLVO-UNIVERSAL

Ürün Kodu	Ürün Adı
0303-1360	KLİPS/CLIP M6 694383 PEUGEOT 7703046034 RENAULT
0303-32	KLİPS/CLIP 7703072360 RENAULT NISSAN 01515-00QAB
0303-40	KLİPS/CLIP 7703077421 RENAULT 9/11
0303-4496	KLİPS/CLIP ROOF/ÇATI BAKALITE K RENAULT TRAFIC
0303-1522	KLİPS/CLIP 7701044547 RENAULT KANGOO
0303-5100	KLİPS/CLIP 8200176228 RENAULT MEGANE
0303-1076	KLİPS/CLIP 7703081019 RENAULT 699280 PEUGEOT
0303-1078	KLİPS/CLIP OPEL 1320926 RENAULT 7703081184 NISSAN
0303-1970	KLİPS/CLIP TORX 4 2x13x12 RENAULT
0303-15166	KLİPS/CLIP TORX 4 2x15 VW N10309101 RENAULT 7703016405
0303-512	KLİPS/CLIP 51161881149 BMW N10259301 VW RENAULT 7703072116
0303-600	KLİPS/CLIP 7703077111 RENAULT 6995 A3 CITROEN FORD W705254
0303-4	KLİPS/CLIP 7703077420 RENAULT 500339745 FIAT IVECO DAILY
0303-6768	KLİPS/CLIP 7703077469 RENAULT PEUGEOT 6991S6 VW 8E9867299
0303-396	KLİPS/CLIP 856540 PEUGEOT FIAT 0071737918 RENAULT 7701049270
0303-7930	KLİPS/CLIP 09409-08308-5ES SUZUKI MOTOSİKLET
0303-9274	KLİPS/CLIP 09409-10309-000 SUZUKI



0303-5442



0303-766



0303-774



0303-13860



0303-13902



0303-13794



0303-694



0303-14638



0303-14880



0303-1192



0303-986



0303-14708



0303-15362



0303-1178



0303-1068



0303-1070

RENAULT-VOLVO-UNIVERSAL

Ürün Kodu	Ürün Adı
0303-5442	KLİPS/CLIP 77553-65D10 SUZUKI GRAND VITARA
0303-766	KLİPS/CLIP 09409-10302 SUZUKI
0303-774	KLİPS/CLIP DÖŞEME/UPHOLSTERY SUZUKI
0303-13860	KLİPS/CLIP SUZUKI ATV MOTORCYCLE
0303-13902	KLİPS/CLIP 39964090 VOLVO
0303-13794	KLİPS/CLIP 9x29 5x22 BJ6688+ALB701
0303-694	KLİPS/CLIP 70x30x24MM S1604
0303-14638	KLİPS/CLIP 8 5 MM M1851-01
0303-14880	KLİPS/CLIP 8 5 MM M1851-01
0303-1192	KLİPS/CLIP KELEBEK/BUTTERFLY STAND 12MM
0303-986	KLİPS/CLIP 30808521 VOLVO S40 V40
0303-14708	KLİPS/CLIP ETİKET TUTUCU/STICKER HOLDER STAND 5MMX10MM
0303-15362	KLİPS/CLIP ETİKET TUTUCU/STICKER HOLDER 5MMX4MM
0303-1178	KLİPS/CLIP TRIM 6 6X11X16 5MM
0303-1068	KLİPS/CLIP VİDA/SCREW M4 8X9 7X10 40
0303-1070	KLİPS/CLIP VİDA/SCREW M8 4X8 9X9 7X3 7



HYUNDAI

Ürün Kodu	Ürün Adı
0303-1218	KLİPS/CLIP 09409073085PK SUZUKI 86155-22000 HYUNDAI SUBARU 909140062 6822P8
0303-15300	KLİPS/CLIP 67771-22010 TOYOTA HYUNDAI MAZDA 992740825
0303-6474	KLİPS/CLIP 97519-22000 HYUNDAI 90672-671-8110M1 HONDA
0303-108	KLİPS/CLIP 85815-33100 HYUNDAI H100
0303-416	KLİPS/CLIP 83219-22000 HYUNDAI
0303-462	KLİPS/CLIP 87758-35010 HYUNDAI ACCENT ELANTRA
0303-428	KLİPS/CLIP 87758-37000 HYUNDAI
0303-464	KLİPS/CLIP 87703-H1000 HYUNDAI ELANTRA
0303-470	KLİPS/CLIP 87756-34500 HYUNDAI
0303-472	KLİPS/CLIP 87756-4A000 HYUNDAI
0303-4870	KLİPS/CLIP 14910-05000 HYUNDAI GETZ
0303-23408	KLİPS/CLIP HYUNDAI OG03250037A KIA
0303-528	KLİPS/CLIP 86590-28000 HYUNDAI OG03250037A KIA
0303-5152	KLİPS/CLIP 86155-22000 KIA SORENTO HYUNDAI
0303-5232	KLİPS/CLIP 87756-2E000 KIA SPORTAGE HYUNDAI
0303-916	KLİPS/CLIP 81126-37010 81126-37000A HYUNDAI
0303-1040	KLİPS/CLIP 87702-H1000 HYUNDAI TUCSON
0303-9324	KLİPS/CLIP 87758-3D000 HYUNDAI
0303-4932	KLİPS/CLIP 0B102-68865 KIA HYUNDAI
0303-10124	KLİPS/CLIP 82132-27100 HYUNDAI HONDA 90651-S4N-003
0303-1174	KLİPS/CLIP 82132-22100 HYUNDAI
0303-1162	KLİPS/CLIP 82132-22100 HYUNDAI
0303-9592	KLİPS/CLIP 86848-22000 HYUNDAI



0303-508



0303-5074



0303-336



0303-4856



0303-82



0303-17038



0303-14596



0303-14138



0303-1058



0303-504



0303-17766



0303-8584



0303-13604



0303-70



0303-9314

CITROEN-PEUGEOT

Ürün Kodu	Ürün Adı
0303-508	KLİPS/CLIP 1719245 90138810 OPEL PEUGEOT 6973 24
0303-5074	KLİPS/CLIP 71728806 FIAT DUCATO PEUGEOT BOXER
0303-336	KLİPS/CLIP 7703072236 RENAULT PEUGEOT 6955 LE
0303-4856	KLİPS/CLIP 14115980 FIAT PEUGEOT 6992G2 VW 155809966 HB-56625000 SEAT
0303-82	KLİPS/CLIP 2346824 OPEL 8964 81 CITROEN 8964 57 PEUGEOT
0303-17038	KLİPS/CLIP 46835626 FIAT FIORINO CITROEN 9345A1 PEUGEOT
0303-14596	KLİPS/CLIP 6983 17, 8964 77 PEUGEOT 106 306 405 CITROEN
0303-14138	KLİPS/CLIP 6991Y8 PEUGEOT CITROEN RENAULT 7703077469 SKODA VW 5J0867276 AUDI
0303-1058	KLİPS/CLIP 7703077068 RENAULT 82412036 FIAT 6992 C6 PEUGEOT
0303-504	KLİPS/CLIP 7703077225 RENAULT 9 CITROEN XANTIA 7518 N8
0303-17766	KLİPS/CLIP 7L6868307 8Z0857784 AUDI VW PEUGEOT 6555 LE
0303-8584	KLİPS/CLIP 96260084ZG PEUGEOT
0303-13604	KLİPS/CLIP 9634310077 PEUGEOT RENAULT FLUENCE
0303-70	KLİPS/CLIP 1239900292 MERCEDES PEUGEOT 7813 24
0303-9314	KLİPS/CLIP M6x20 PEUGEOT 742723 CITROEN



0303-448



0303-444



0303-406



0303-442



0303-474



0303-518



0303-520



0303-522



0303-8930



0303-8636



0303-578



0303-5180



0303-8380

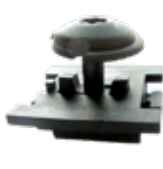

0303-7044



0303-1246

CITROEN-PEUGEOT

Ürün Kodu	Ürün Adı
0303-448	KLİPS/CLIP 357853575 VW GOLF 3 6991 W4 PEUGEOT
0303-444	KLİPS/CLIP 8565 35 PEUGEOT PARTNER BERLINGO
0303-406	KLİPS/CLIP 8565 35 PEUGEOT PARTNER BERLINGO
0303-442	KLİPS/CLIP 8565 34 PEUGEOT 406
0303-474	KLİPS/CLIP 8565 48 CITROEN C4
0303-518	KLİPS/CLIP 6992 95 PEUGEOT
0303-520	KLİPS/CLIP 6997 T2 PEUGEOT 6997 83
0303-522	KLİPS/CLIP 7013 J0 8211 WV PEUGEOT 307
0303-8930	KLİPS/CLIP 8565 53 CITROEN
0303-8636	KLİPS/CLIP 7701056846 RENAULT 6991 S6 PEUGEOT
0303-578	KLİPS/CLIP 7703077250 RENAULT 19 812396 CITROEN
0303-5180	KLİPS/CLIP 6990 50 PEUGEOT CITROEN C3
0303-8380	KLİPS/CLIP 6991 E8 PEUGEOT 206
0303-7044	KLİPS/CLIP 7840 L6 CITROEN C4 C5 PEUGEOT 307
0303-1246	KLİPS/CLIP 10x22x22 S16482 PEUGEOT 8748Y6 8748W4



0303-6642



0303-394



0303-2448



0303-9820



0303-1362



0303-1360



0303-7320



0303-1170



0303-5168



0303-10740



0303-1076



0303-8714



0303-600



0303-6768



0303-396

CITROEN-PEUGEOT

Ürün Kodu	Ürün Adı
0303-6642	KLİPS/CLIP 6992 P3 PEUGEOT 7928 34 CITROEN
0303-394	KLİPS/CLIP 6995 X3 PEUGEOT 206-306
0303-2448	KLİPS/CLIP 6973A4 PEUGEOT CITROEN C4 RENAULT 7703072362
0303-9820	KLİPS/CLIP PEUGEOT CITROEN 7518 CO OPEL 912466 A0009881128 MERCEDES
0303-1362	KLİPS/CLIP M6 9632568880 PEUGEOT GM 11500658
0303-1360	KLİPS/CLIP M6 694383 PEUGEOT 7703046034 RENAULT
0303-7320	KLİPS/CLIP 6991X7 PEUGEOT CITROEN OPEL VECTRA C
0303-1170	KLİPS/CLIP 6977 86,6997 86 PEUGEOT 306
0303-5168	KLİPS/CLIP 6999 T4/A3 CITROEN PEUGEOT
0303-10740	KLİPS/CLIP TOZ FİTİL/RETAINING PEUGEOT PARTNER
0303-1076	KLİPS/CLIP 7703081019 RENAULT 699280 PEUGEOT
0303-8714	KLİPS/CLIP 7030 16 PEUGEOT
0303-600	KLİPS/CLIP 7703077111 RENAULT 6995 A3 CITROEN FORD W705254
0303-6768	KLİPS/CLIP 7703077469 RENAULT PEUGEOT 6991S6 VW 8E9867299
0303-396	KLİPS/CLIP 856540 PEUGEOT FIAT 0071737918 RENAULT 7701049270



0303-8298



0303-10244



0303-1074



0303-6422



0303-4856



0303-510



0303-572



0303-13498



0303-936



0303-14138



0303-1002



0303-17766



0303-8716



0303-13870



0303-14590



0303-96



0303-92



0303-8314

AUDI-VOLKSWAGEN-SEAT-SKODA

Ürün Kodu	Ürün Adı
0303-8298	KLİPS/CLIP 0079889978 MERCEDES SKODA 6Y0867260
0303-10244	KLİPS/CLIP 893863907C01C VW AUDI A4 A8 80 100
0303-1074	KLİPS/CLIP FORD 6649923 VW AUDI N90786701
0303-6422	KLİPS/CLIP 1104880 OPEL VW N038549101C MERCEDES 0009902992
0303-4856	KLİPS/CLIP 14115980 FIAT PEUGEOT 6992G2 VW 155809966 HB-56625000 SEAT
0303-510	KLİPS/CLIP 1719242 OPEL VW N0385012 0009903792 MERCEDES
0303-572	KLİPS/CLIP 2108-6102053 LADA FIAT 4399987 VW 175867299
0303-13498	KLİPS/CLIP 3C0863559 VW AUDI
0303-936	KLİPS/CLIP 51481915964 BMW E36 AUDI VW 8T0807300A
0303-14138	KLİPS/CLIP 6991Y8 PEUGEOT CITROEN RENAULT 7703077469 SKODA VW 5J0867276 AUDI
0303-1002	KLİPS/CLIP 7703074022 RENAULT SKODA 109746420 FIAT 82312646
0303-17766	KLİPS/CLIP 7L6868307 8Z0857784 AUDI VW PEUGEOT 6555 LE
0303-8716	KLİPS/CLIP 8E0825267 VW 7701049271 RENAULT FORD W704433
0303-13870	KLİPS/CLIP 8Z0868243 VW AUDI
0303-14590	KLİPS/CLIP A310A46-AA FORD GALAXY VW 7M0867299K L ROVER
0303-96	KLİPS/CLIP 357867646 6K0867838 VW SEAT SKODA
0303-92	KLİPS/CLIP 80186729901C 801867299041 VW
0303-8314	KLİPS/CLIP 2D0867597 VW GOLF PASSAT



0303-324



0303-332



0303-188



0303-204



0303-192



0303-208



0303-190



0303-206



0303-1042



0303-372



0303-448



0303-374



0303-398



0303-7972



0303-408



0303-370



0303-448-3



0303-368



0303-522



0303-536

AUDI-VOLKSWAGEN-SEAT-SKODA

Ürün Kodu	Ürün Adı
0303-324	KLİPS/CLIP 1H0819055C01C VW
0303-332	KLİPS/CLIP 1H0819055B01C AUDI VW GOLF 3
0303-188	KLİPS/CLIP CAM/WINDSHIELD COWL VW GOLF 4 BORA
0303-204	KLİPS/CLIP CAM/WINDSHIELD COWL VW PASSAT POLO
0303-192	KLİPS/CLIP CAM/WINDSHIELD COWL LA METAL GOLF 4 BORA VW 2000-2006
0303-208	KLİPS/CLIP CAM/WINDSHIELD COWL VW GOLF2 POLO94-99 SEAT IBIZA
0303-190	KLİPS/CLIP CAM/WINDSHIELD COWL VW GOLF 4 BORA
0303-206	KLİPS/CLIP CAM/WINDSHIELD COWL VW PASSAT POLO
0303-1042	KLİPS/CLIP N90821401 VW GOLF 4
0303-372	KLİPS/CLIP 1H0853585A VW GOLF 3
0303-448	KLİPS/CLIP 357853575 VW GOLF 3 6991 W4 PEUGEOT
0303-374	KLİPS/CLIP 3A0853575A VW
0303-398	KLİPS/CLIP 155853585C/N143893 AUDI VW
0303-7972	KLİPS/CLIP 2E1867289C VW CRAFTER MERCEDES SPRINTER
0303-408	KLİPS/CLIP 3B0853575 VW PASSAT
0303-370	KLİPS/CLIP 1H0853585 VW GOLF3
0303-448-3	KLİPS/CLIP 5J0853573 SKODA FABIA VW
0303-368	KLİPS/CLIP 1H0853585B VW GOLF 3
0303-522	KLİPS/CLIP 7013 J0 8211 WV PEUGEOT 307
0303-536	KLİPS/CLIP N90833801 VW



0303-538



0303-650



0303-616



0303-620



0303-622



0303-634



0303-598



0303-14144



0303-636



0303-638



0303-646-1



0303-550



0303-548



0303-762



0303-754



0303-828



0303-7974



0303-334



0303-1092



0303-14130

AUDI-VOLKSWAGEN-SEAT-SKODA

Ürün Kodu	Ürün Adı
0303-538	KLİPS/CLIP 6N0809966A VW POLO 95
0303-650	KLİPS/CLIP 1H0868243 1H0868243B VW GOLF 3
0303-616	KLİPS/CLIP 171807249A AUDI VW SKODA
0303-620	KLİPS/CLIP 1H0868244B VW GOLF3 VENTO
0303-622	KLİPS/CLIP 3B0868243 VW GOLF4 PASSAT
0303-634	KLİPS/CLIP 6Q0868243 VW
0303-598	KLİPS/CLIP 6U0867276C SKODA FAVORIT
0303-14144	KLİPS/CLIP 703867299 VW AUDI
0303-636	KLİPS/CLIP 7L6868243 VW T5 VOLVO 8679426
0303-638	KLİPS/CLIP 8E0868243 AUDI A4 VW
0303-646-1	KLİPS/CLIP 7M0883069 VW SHARAN
0303-550	KLİPS/CLIP 893867290 VW AUDI
0303-548	KLİPS/CLIP 893867290 VW AUDI A6-A8
0303-762	KLİPS/CLIP (S16319) 7018672991YX VW T4
0303-754	KLİPS/CLIP 70186729901C VW T4
0303-828	KLİPS/CLIP 1216957 90230960 OPEL VECTRA VW 811807577F
0303-7974	KLİPS/CLIP 2K0945272 VW CADDY
0303-334	KLİPS/CLIP 7H0915450 VW T5 GOLF
0303-1092	KLİPS/CLIP FIAT 14203780 IVECO 14215282 SKODA 6U0867276B
0303-14130	KLİPS/CLIP 823867299 VW SHARAN AUDI 80 100



0303-1032



0303-1030



0303-932



0303-9092



0303-1318



0303-14164



0303-4722



0303-16218



0303-72



0303-1006



0303-6696



0303-1044



0303-1666



0303-1686



0303-10740-2



0303-14146



0303-48

AUDI-VOLKSWAGEN-SEAT-SKODA

Ürün Kodu	Ürün Adı
0303-1032	KLİPS/CLIP 1H586384901C VW GOLF 4
0303-1030	KLİPS/CLIP 867863849A01C VW POLO GOLF 3
0303-932	KLİPS/CLIP 6678518 FORD VW GOLF 3 6448410
0303-9092	KLİPS/CLIP W704128 SSYYJ6 FORD VW 357863119
0303-1318	KLİPS/CLIP 4A0805121A VW
0303-14164	KLİPS/CLIP 171837199 VW MERCEDES 0039885078 BMW
0303-4722	KLİPS/CLIP 109746422 SKODA FAVORIT
0303-16218	KLİPS/CLIP N803946S FORD CHRYSLER 6502871VW 6L0121136
0303-72	KLİPS/CLIP OPEL 2207713 BMW 51471904317 FORD W702846 VW
0303-1006	KLİPS/CLIP 7703081184 RENAULT MEGANE VW
0303-6696	KLİPS/CLIP 357827998 VW
0303-1044	KLİPS/CLIP 357868143 VW GOLF 3
0303-1666	KLİPS/CLIP 14x20x1 2 MM OPEL MAZDA VW FORD
0303-1686	KLİPS/CLIP PUL BAKIR/COPPER RING 26x32x1 2mm VW T4
0303-10740-2	KLİPS/CLIP 3,6x10x7MM VW 1M0837720 E
0303-14146	KLİPS/CLIP 171867299B VW AUDI
0303-48	KLİPS/CLIP TAMPON/BUMPER VW T4 FORD FIESTA ESCORT



0303-14088



0303-1084



0303-5222



0303-1082



0303-15166



0303-1972



0303-512



0303-6768



0303-260



0303-8430



0303-938



0303-15394



0303-6270



0303-1052



0303-21526



0303-16480



0303-10106

AUDI-VOLKSWAGEN-SEAT-SKODA

Ürün Kodu	Ürün Adı
0303-14088	KLİPS/CLIP 1H0837719 VW AUDI OPEL 0157979 FORD 106520
0303-1084	KLİPS/CLIP 8X18 50X15 321813988A VW AUDI
0303-5222	KLİPS/CLIP 8D0805121B VW
0303-1082	KLİPS/CLIP 8x13x12 867809966 VW
0303-15166	KLİPS/CLIP TORX 4 2x15 VW N10309101 RENAULT 7703016405
0303-1972	KLİPS/CLIP 4 8x16x15 N90775001 VW
0303-512	KLİPS/CLIP 51161881149 BMW N10259301 VW RENAULT 7703072116
0303-6768	KLİPS/CLIP 7703077469 RENAULT PEUGEOT 6991S6 VW 8E9867299
0303-260	KLİPS/CLIP WINDOW/CAM LR VW GOLF 4 OPEL ASTRA G SEAT TOLE CLIO 2
0303-8430	KLİPS/CLIP W703505 FORD 867863849A VW
0303-938	KLİPS/CLIP N90335004 VW T4 FORD 6715468
0303-15394	KLİPS/CLIP 4A0867276B VW MERCEDES 0009840760
0303-6270	KLİPS/CLIP 8D0805960 VW BMW 51718176503
0303-1052	KLİPS/CLIP PLS 90413589 FORD 180942 OPEL 8E0825265C VW BMW MINI 901278
0303-21526	KLİPS/CLIP PLS N90474001 VW AUDI SEAT SKODA
0303-16480	KLİPS/CLIP 5X0867299 VW POLO
0303-10106	KLİPS/CLIP MAKARA CAM/WINDOW L/R AUDI SEAT SKODA



0303-8298



0303-38



0303-13536



0303-7122



0303-6422



0303-13572



0303-912



0303-510



0303-13862



0303-13538



0303-13328



0303-13330



0303-70



0303-224



0303-7972



0303-480



0303-362



0303-614



0303-596



0303-556

MERCEDES

Ürün Kodu	Ürün Adı
0303-8298	KLİPS/CLIP 0079889978 MERCEDES SKODA 6Y0867260
0303-38	KLİPS/CLIP 51111908077 BMW E30 MERCEDES A0009905492
0303-13536	KLİPS/CLIP 0009903792 MERCEDES W123 LKW
0303-7122	KLİPS/CLIP 0069887378 MERCEDES 124
0303-6422	KLİPS/CLIP 1104880 OPEL VW N038549101C MERCEDES 0009902992
0303-13572	KLİPS/CLIP 1249900492 MERCEDES W124 W204 W251
0303-912	KLİPS/CLIP 1269900392 MERCEDES BMW 51131885399 VOLVO 3120254
0303-510	KLİPS/CLIP 1719242 OPEL VW N0385012 0009903792 MERCEDES
0303-13862	KLİPS/CLIP 2344879 90152926 OPEL MERCEDES 0009912895
0303-13538	KLİPS/CLIP A0069884378 MERCEDES
0303-13328	KLİPS/CLIP A0099884278 MERCEDES C E
0303-13330	KLİPS/CLIP A0099884378 MERCEDES C E
0303-70	KLİPS/CLIP 1239900292 MERCEDES PEUGEOT 7813 24
0303-224	KLİPS/CLIP WINDOW/CAM L-R ASTRA G OPEL 210 MERCEDES
0303-7972	KLİPS/CLIP 2E1867289C VW CRAFTER MERCEDES SPRINTER
0303-480	KLİPS/CLIP 0019882081 MERCEDES
0303-362	KLİPS/CLIP 0019887681 MERCEDES
0303-614	KLİPS/CLIP 0039884178 MERCEDES
0303-596	KLİPS/CLIP 0089880978 MERCEDES 115-123
0303-556	KLİPS/CLIP 0059888278 MERCEDES



0303-648



0303-16008



0303-6178



0303-5534



0303-414



0303-14164



0303-50



0303-14086



0303-14876



0303-14874



0303-14886



0303-13930



0303-1000



0303-9820



0303-18432



0303-726



0303-5578



0303-8584-1



0303-15394



0303-1054

MERCEDES

Ürün Kodu	Ürün Adı
0303-648	KLİPS/CLIP 0009905792 MERCEDES
0303-16008	KLİPS/CLIP 0099884478 MERCEDES
0303-6178	KLİPS/CLIP GR0298 8 5X22X18 3 9069917171 MERCEDES
0303-5534	KLİPS/CLIP A0019889781 MERCEDES
0303-414	KLİPS/CLIP 0069887478 MERCEDES W124
0303-14164	KLİPS/CLIP 171837199 VW MERCEDES 0039885078 BMW
0303-50	KLİPS/CLIP M820141 MITSUBISHI 20199000292 MERCEDES BMW
0303-14086	KLİPS/CLIP 0029883781 MERCEDES E C CLK
0303-14876	KLİPS/CLIP 0029883881 MERCEDES E C CLK
0303-14874	KLİPS/CLIP 0029883981 MERCEDES E C CLK
0303-14886	KLİPS/CLIP 0099884178 2109970033 MERCEDES E C CLK
0303-13930	KLİPS/CLIP A0099884078 MERCEDES E C CLK
0303-1000	KLİPS/CLIP 0069883078 MERCEDES 201
0303-9820	KLİPS/CLIP PEUGEOT CITROEN 7518 CO OPEL 912466 A0009881128 MERCEDES
0303-18432	KLİPS/CLIP M6 A0049941545 MERCEDES
0303-726	KLİPS/CLIP 2016980160 MERCEDES
0303-5578	KLİPS/CLIP 2016980860 MERCEDES
0303-8584-1	KLİPS/CLIP W700673 S300 6717617 FORD MERCEDES A0029973986
0303-15394	KLİPS/CLIP 4A0867276B VW MERCEDES 0009840760
0303-1054	KLİPS/CLIP A2019900050 MERCEDES



0303-38



0303-912



0303-14164



0303-50



0303-74



0303-122



0303-9288



0303-376



0303-384



0303-388



0303-460



0303-476



0303-514



0303-570



0303-612



0303-10482



0303-19870



0303-8550

BMW-MINICOOPER

Ürün Kodu	Ürün Adı
0303-38	KLİPS/CLIP 51111908077 BMW E30 MERCEDES A0009905492
0303-912	KLİPS/CLIP 1269900392 MERCEDES BMW 51131885399 VOLVO 3120254
0303-14164	KLİPS/CLIP 171837199 VW MERCEDES 0039885078 BMW
0303-50	KLİPS/CLIP M820141 MITSUBISHI 20199000292 MERCEDES BMW
0303-74	KLİPS/CLIP 51481938725 BMW E30 E32 E34 E38
0303-122	KLİPS/CLIP L-R 51321938884 BMW E36 1991-98
0303-9288	KLİPS/CLIP 51138231130 BMW E46
0303-376	KLİPS/CLIP 51131829904 BMW
0303-384	KLİPS/CLIP 51131960054 BMW E36
0303-388	KLİPS/CLIP 51132251394 BMW
0303-460	KLİPS/CLIP 51131960127 BMW
0303-476	KLİPS/CLIP 51711932996 BMW
0303-514	KLİPS/CLIP 51481884779 BMW E28 E30 E39
0303-570	KLİPS/CLIP 51411885961 BMW
0303-612	KLİPS/CLIP 51411870718 BMW E23 E28
0303-10482	KLİPS/CLIP 51418224781 BMW E46-60
0303-19870	KLİPS/CLIP 51777171002 BMW
0303-8550	KLİPS/CLIP 51717002953 BMW X3 X5 X6 E90 E91



0303-4708



0303-4708-1



0303-28



0303-26



0303-5342



0303-5340



0303-14872



0303-15164-1



0303-552

BMW-MINICOOPER

Ürün Kodu	Ürün Adı
0303-4708	KLİPS/CLIP 82119410191 BMW E39-E46
0303-4708-1	KLİPS/CLIP 51471881521 BMW E39-E46
0303-28	KLİPS/CLIP 51111944537 BMW E34 E36 E38
0303-26	KLİPS/CLIP 51118174185 BMW
0303-5342	KLİPS/CLIP 5 6x19 5 51188122524 BMW
0303-5340	KLİPS/CLIP 5 6x19 5 51188122524 BMW
0303-14872	KLİPS/CLIP 07131480419 MINI COOPER
0303-15164-1	KLİPS/CLIP 07137073915 MINI COOPER
0303-552	KLİPS/CLIP MWC9134 LAND ROVER



0303-626



0303-566



0303-1092



0303-8970



0303-1066



0303-4

IVECO

Ürün Kodu	Ürün Adı
0303-626	KLİPS/CLIP 46410400 FIAT TEMPRA IVECO 500358567 LANCIA
0303-566	KLİPS/CLIP 6176723 FORD IVECO 500326189
0303-1092	KLİPS/CLIP FIAT 14203780 IVECO 14215282 SKODA 6U0867276B
0303-8970	KLİPS/CLIP RENAULT 7701470769 OPEL 4409693 4412053 IVECO FIAT 500326896
0303-1066	KLİPS/CLIP M3 6x9 91 14215088 FIAT IVECO
0303-4	KLİPS/CLIP 7703077420 RENAULT 500339745 FIAT IVECO DAILY



MAZDA

Ürün Kodu	Ürün Adı
0303-15300	KLİPS/CLIP 67771-22010 TOYOTA HYUNDAI MAZDA 992740825
0303-8300	KLİPS/CLIP 8133-50022 MAZDA
0303-9326	KLİPS/CLIP 9046710161 TOYOTA HONDA 91560S6A003 MAZDA
0303-100	KLİPS/CLIP GJ2168885B02 MAZDA
0303-534	KLİPS/CLIP FB0156964 MAZDA HONDA 90675-SB3-003 NISSAN
0303-924	KLİPS/CLIP UB3956741A MAZDA
0303-88	KLİPS/CLIP B46768AC3 MAZDA MUSTANG 5R3Z54210D12AAA
0303-18430	KLİPS/CLIP MAZDA B092-51-833 FORD TOYOTA 09409-09302 SUBARU VOLVO 30870295
0303-15162	KLİPS/CLIP MAZDA NA0156145 NISSAN 63844-01A00 FORD KIA
0303-1666	KLİPS/CLIP 14x20x1 2 MM OPEL MAZDA VW FORD
0303-1152	KLİPS/CLIP BP4K58762 MAZDA 3
0303-22	KLİPS/CLIP 0155309241 NISSAN 57728AC090 SUBARU MAZDA GD7A50
0303-14956	KLİPS/CLIP 94198687GM 90657SA60030 HONDA MAZDA N30413356A



ISUZU

Ürün Kodu	Ürün Adı
0303-10840	KLİPS/CLIP 894279977051 ISUZU
0303-14952	KLİPS/CLIP 8942981190 ISUZU GM94298119 HONDA 90684-SA5003
0303-15296	KLİPS/CLIP NAT-NAT 67771-12010 TOYOTA ISUZU 8942264920



0303-1200



0303-1248



0303-898



0303-9322



0303-7620

MITSUBISHI

Ürün Kodu	Ürün Adı
0303-1200	KLİPS/CLIP 09409-07308-5PK SUZUKI MB476821 MITSUBISHI
0303-1248	KLİPS/CLIP 0940907308T01 SUZUKI MB779749 MITSUBISHI
0303-898	KLİPS/CLIP MITSUBISHI HD150874Y 1180216 OPEL
0303-9322	KLİPS/CLIP MR200300 MITSUBISHI 09409-08327-000 SUZUKI
0303-7620	KLİPS/CLIP TOYOTA 90467-13011 MITSUBISHI MB153825 OPEL



0303-572



0303-23408



0303-5232



0303-15162



0303-4932



0303-424

KIA-LADA

Ürün Kodu	Ürün Adı
0303-572	KLİPS/CLIP 2108-6102053 LADA FIAT 4399987 VW 175867299
0303-23408	KLİPS/CLIP HYUNDAI OG03250037A KIA
0303-5232	KLİPS/CLIP 87756-2E000 KIA SPORTAGE HYUNDAI
0303-15162	KLİPS/CLIP MAZDA NAO156145 NISSAN 63844-01A00 FORD KIA
0303-4932	KLİPS/CLIP OB102-68865 KIA HYUNDAI
0303-424	KLİPS/CLIP 87758-38000 KIA SORENTO



0303-1218



0303-9276



0303-9276.YM



0303-494



0303-18430



0303-17796



0303-13552



0303-1012



0303-22

SUBARU

Ürün Kodu	Ürün Adı
0303-1218	KLİPS/CLIP 09409073085PK SUZUKI 86155-22000 HYUNDAI SUBARU 909140062 6822P8
0303-9276	KLİPS/CLIP 9046710183 TOYOTA SUBARU 909130043GM88970767
0303-9276.YM	KLİPS/CLIP 9046710183 TOYOTA SUBARU 909130043GM88970767
0303-494	KLİPS/CLIP 01553-06941 NISSAN SUBARU 59122-FA010
0303-18430	KLİPS/CLIP MAZDA B092-51-833 FORD TOYOTA 09409-09302 SUBARU VOLVO 30870295
0303-17796	KLİPS/CLIP 01553-05323 NISSAN SUBARU 59114AG000
0303-13552	KLİPS/CLIP 91503-SZ5-003 HONDA 90914-0007 SUBARU
0303-1012	KLİPS/CLIP 90189-06006 TOYOTA SUBARU 90930-0052
0303-22	KLİPS/CLIP 0155309241 NISSAN 57728AC090 SUBARU MAZDA GD7A50



0303-1776



0303-1778



0303-1782



0303-1784



0303-1786



0303-1792



0303-1794



0303-1798



0303-1802



0303-5126



0303-5214



0303-5224



0303-6266



0303-10322



0303-16798



0303-16868



0303-17526



0303-17696



0303-18730



0303-18874

Araçların yağ karterleri için kullanılan çeşitli tapalardır. Uzun ömürlü ve kalitelidir. Yağ sızdırmaz.

They are used for oil sumps of vehicles. Has a long life and high quality. Avoids oil leakage.

Ürün Kodu	Ürün Adı
0303-1776	TAPA KARTER 10 MM 256Q6736AA FORD FIESTA BMW VOLVO
0303-1778	TAPA KARTER M12x12x17 1239970430 MERCEDES
0303-1782	TAPA KARTER M16x12x22 SW22 MAZDA KIA MITSUBISHI
0303-1784	TAPA KARTER/OIL DRAIN PLUG M14 T40 FIAT 46823509 OPEL 652315,652457
0303-1786	TAPA KARTER M14x12x19 SW19 652475 OPEL
0303-1792	TAPA KARTER DİESEL UZUN M14 21512-27000 HYUNDAI
0303-1794	TAPA KARTER M14x17x19 SW19 N90288901 VW
0303-1798	TAPA KARTER M16x16x22 8 ALL 7703075210 RENAULT
0303-1802	TAPA KARTER M26x16x33 SW17 059103193 VW T4
0303-5126	TAPA KARTER UZUN M14x20x19 N90813202 VW PASSAT BOR
0303-5214	TAPA KARTER M14 97JM6730B2A FORD FOCUS
0303-5224	TAPA KARTER M14x13 5 0311 18 CITROEN C3
0303-6266	TAPA KARTER ORTA LFE-10-404 MAZDA HYUNDAI
0303-10322	TAPA KARTER UZUN M18x26 46476967 FIAT DOBLO
0303-16798	TAPA KARTER 4948795 FORD 9L8E3730AA
0303-16868	TAPA KARTER 55189930 FIAT ALBEA
0303-17526	TAPA KARTER 20x27 18x1,5 VOLVO 9781386 966833
0303-17696	TAPA KARTER HE03-10-404 MAZDA ISUZU 9992023140
0303-18730	TAPA KARTER DELİKLİ 713942 FIAT DOBLO OPEL 652950
0303-18874	TAPA KARTER 22x13 22x1 5MM FIAT DUCATO

A mechanic in a blue uniform is shown from the side, with a wrench tucked into their pocket. The background is a blurred view of a car's engine compartment with the hood open.

**Özel
Aletler**

**Special
Products**

RULMAN ÇEKTİRME 14 PARÇA BEARING PULLER 14 PIECES

Art No: 1404-LB14

Teslimat kapsamı:

- > 1x rulman ayırma bıçağı Ø 30-50 mm
- > 1x rulman ayırma bıçağı Ø 50-75 mm
- > 1x 150 mm römork
- > 1x 175 mm ana vida
- > 2x dış ve iç dişli 150 mm uzatma vidası
- > 2x dış ve iç dişli 100 mm uzatma vidası
- > 2x 150 mm uzatma vidası dış dişli
- > 2x 100 mm uzatma vidası dış
- > Dış bilyalı rulman çalışması için ayırma bıçağı seti, 14 parça
- > Rulmanları, iç halkaları ve diğer sıkı oturan parçaları çıkarmak için
- > Çekici dahil
- > Sağlam plastik bir kutuda tamamen sıralanmış
- > Günlük atölye kullanımında uzun ömürlü bir ürün

Scope of delivery:

- > 1x bearing separating knife Ø 30-50 mm
- > 1x bearing separating knife Ø 50-75 mm
- > 1x 150 mm trailer
- > 1x 175 mm main screw
- > 2x 150 mm extension screw with external and internal thread
- > 2x 100 mm extension screw with external and internal thread
- > 2x 150 mm extension screw external thread
- > 2x 100 mm extension screw external
- > Thread separating knife set for ball bearing work, 14 pieces
- > For removing bearings, inner rings and other tightly fitting parts
- > Including extractor
- > Fully sorted in a sturdy plastic case
- > Item for a long service life in daily workshop use



RULMAN SÖKME TAKMA SETİ 34 PARÇA UNİVERSAL 34 PIECE BEARING REMOVAL SET

Art No: 1404-218

- Teker rulmanlarının sökülmesinde ve takılmasında kullanılan 31 ünlü settir. İçeriğinde şu parçaları bulundurur;
- > Pres aparatları: 50 - 55 - 59 - 63.3 - 66.6 - 70.3 - 71.5 - 73.1 - 73.4 - 74.8 - 77.5 - 81.5 - 83.4 mm çapında
 - > Çektirme kolları: 76 - 86 - 91 - 102 mm
 - > 3 adet çektirme civataları M12 X 1.5
 - > 3 adet çektirme civataları M14 X 1.5
 - > Çektirme kolu 7/8 x 300 mm
 - > Presleme aparatı 32 X 60 mm
 - > Çektirme kolu 38 x 40 mm
 - > Rondela 40 x 3 mm

- It is a 31-piece set that allows disassembly and assembly of the wheel hub and the wheel bearings. It contains following parts.*
- > *Pressure plates with diameters of: 50 - 55 - 59 - 63.3 - 66.6 - 70.3 - 71.5 - 73.1 - 73.4 - 74.8 - 77.5 - 81.5 - 83.4 mm*
 - > *Sleeves with following diameters: 76 - 86 - 91 - 102 mm*
 - > *3 extractor bolts M12 x 1.5*
 - > *3 extractor bolts M14 x 1.5*
 - > *Spindle 7/8 "x 300 mm (including thrust bearing)*
 - > *Pressure nut 32 x 60 mm*
 - > *Pressure sleeve 38 x 40 mm in diameter*
 - > *Washer 40 x 3 mm in diameter*



DEBRİYAJ BALATA AYARLAMA SETİ 17 PARÇA UNİVERSAL 17 PIECES CLUTCH & BRAKE LINING ADJUSTING SET UNIVERSAL

Art No: 1404-642



Debriyaj ve balata hizalaması için kullanılır. Pilot rulmanlı tüm standart araçlar için uygundur. Aşağıdaki parçaları içerir;

- > 8 adet debriyaj plakası adaptörü:
15,5 x 14,2 x 26,6 mm, 16,7 x 15,4 x 27,0 mm,
19,0 x 17,5 x 28,0 mm, 20,0 x 18,6 x 27,5 mm,
21,4 x 20,0 x 27,4 mm, 23,0 x 21,6 x 27,5 mm,
23,5 x 22,0 x 27,5 mm, 26,6 x 24,2 x 27,5 mm
- > 8 adet pilot rulman adaptörü:
2,6 x 10,8 x 19,2 mm, 14,8 x 12,2 x 19,4 mm,
15,0 x 13,5 x 19,3 mm, 16,0 x 14,7 x 19,7 mm,
17,7 x 15,8 x 19,4 mm, 19,0 x 17,1 x 19,3 mm,
20,0 x 18,3 x 19,1 mm, 21,6 x 20,0 x 19,1 mm
- > Hizalama mili anahtarı

Used for clutch and lining aligning. Suitable for all standard vehicles with pilot bearing. It contains the following tools;

- > *8 pieces of clutch plate adaptors:*
15.5 x 14.2 x 26.6 mm, 16.7 x 15.4 x 27.0 mm,
19.0 x 17.5 x 28.0 mm, 20.0 x 18.6 x 27.5 mm,
21.4 x 20.0 x 27.4 mm, 23.0 x 21.6 x 27.5 mm,
23.5 x 22.0 x 27.5 mm, 26.6 x 24.2 x 27.5 mm
- > *8 pieces of pilot bearing adaptors:*
2.6 x 10.8 x 19.2 mm, 14.8 x 12.2 x 19.4 mm,
15.0 x 13.5 x 19.3 mm, 16.0 x 14.7 x 19.7 mm,
17.7 x 15.8 x 19.4 mm, 19.0 x 17.1 x 19.3 mm,
20.0 x 18.3 x 19.1 mm, 21.6 x 20.0 x 19.1 mm
- > *Alignment tool shaft*

UNİVERSAL ŞAFT SÖKME APARATI 16 PARÇA UNIVERSAL SHAFT REMOVAL TOOL 16 PIECES

Art No: 1500-7682-1

Teslimat kapsamı:

- › 1x kayar çekiç 2,3 kg
 - › 2x tekerlek göbeği adaptörü
 - › 1x 2 kollu çekirme deliği
 - › 1x 3 kollu çekirme deliği
 - › 3x çekirme pençeleri
 - › 1x kavrama pensesi adaptörü
 - › 1x diş adaptörü
- › 2 veya 3 tırnaklı iç veya dış çekirme olarak kullanılabilir.
› 4 ve 5 delikli tekerlek poyralarının sökülmesi için ve üstyapı alanında çekme çekici ve darbeli çekiç olarak kullanılır.

Scope of delivery:

- › 1x slide hammer 2.3 kg
 - › 2x wheel hub adapter
 - › 1x puller hole with 2 arms
 - › 1x puller hole with 3 arms
 - › 3x puller claws
 - › 1x grip pliers adapter
 - › 1x dent adapter
- › Can be used as an internal or external puller with 2 or 3 claws.
› For dismantling 4- and 5-hole wheel hubs and as a pull hammer and impact hammer for the bodywork area



UNİVERSAL ŞAFT SÖKME APARATI UNIVERSAL BRAKE DRUM PULLER / DRIVE SHAFT REMOVAL TOOL

Art No: 1500-7682



Şaftları kolayca presleyerek çıkartmak ve fren tertibatını çekirmek için kullanılır. İçeriğinde şu parçalar bulunur;

- › 5 adet oval çekirme aparatı
- › 2 adet düz ve sivri uçlu presleme aparatı
- › 190 mm T kol ile birlikte
10 x 185 mm sertleştirilmiş çekme sapı
- › 62 çapında ve 100 mm olmak üzere
2 adet çekirme uçlarını tutmak için disk

Kullanım Alanları: 3, 4, 5 ve 6 delikli tekerlek göbeği ve 200 mm çapında deliğe sahip fren tamburu için uygundur.

It is used for pressing out of drive shafts and for pulling out of brake drum easily. It contains the following parts;

- › 5 puller feet with oval mounting holes
- › 2 flat and pointed pressure pieces
- › 10 x 185 mm hardened puller spindle with 190 mm sliding handle,
- › 2 discs for holding the puller feet, satin chrome plated 62 and 100 mm

Fields of Application: Suitable for 3, 4, 5 and 6-hole wheel hubs and brake drums with hole circle up to 200 mm

EGSOZ YAY GERME APARATI VAG
EXHAUST SPRING TENSIONER FOR VAG

Art No: 1404-720

Özellikle VW ve Audi'deki egzoz yayları için dövme yay gergisidir. Sıkıştırma yayını VAG egzoz manifoldlarına monte etmek için kullanılır. 42 ila 80 mm açıklığa sahiptir. Susturucu sistemleri için kullanılır. Tüm yaygın VAG modelleri için uygundur.

Forged spring tensioner especially for exhaust springs of VW and Audi. Suitable for mounting the clamping spring to VAG exhaust manifolds. Has a span of 42 to 80 mm. Can be used for silencer systems. Suitable for all common VAG models.



ENJEKTÖR TEST APARATI COMMONRAİL DİZEL ARAÇLAR UNİVERSAL
INJECTOR EXTRACTOR TOOL KIT UNIVERSAL

Art No: 1404-626



6 enjektöre kadar olan commonrail motorlar için uygundur. 24 adaptör içerir, böylece farklı enjektör tiplerine uyar. Dönüş hacmi, cam şişe veya ölçüm kapları aracılığıyla belirlenir. 6 cam ampul ve kanca ile alüminyum çubuğa monte edilmiş, her biri 70 cm olan bağlantı hortumlu 6 ölçüm kabı içerir. Denso C3, C1, Siemens C3, Delphi ve Bosch için adaptörleri içerir. Tamamen sağlam plastik kutu içerisinde teslim edilir.

Suitable for common rail engines up to 6 injectors. It contains 24 adapters so it fits with different types of injectors. The return volume is determined either via glass flask or the measuring containers. Contains 6 glass bulbs, 6 measuring cups each with 70 cm connecting hose, mounted on aluminum bar with hook. Includes adapters for Denso C3, C1, Siemens C3, Delphi and Bosch completely sorted in sturdy plastic case.

FREN DİSKİ ÇEKTİRME APRATI 62 MM VAG BRAKE DISC REMOVAL SET 62 MM VAG

Art No: 1404-380

Tekerlek göbeği taşıyan ünitenin montajını ve demontajını kolaylaştırır.

İçeriğinde şu parçaları bulundurur;

- > Yüksek mukavemetli rulman takılı mil
- > 8 delikli basınç plakası
- > 5 basınç civatası
- > Bölünmüş sökme kabukları 1 çift
- > 1 sökme plakası
- > 1 çift bölünmüş montaj kabukları
- > 1 montaj plakası

Facilitates mounting and demounting of wheel hub-bearing unit.

It contains the following parts;

- > High-strength ball bearing fitted spindle
- > Pressure plate with 8 holes
- > 5 pressure bolts
- > 1 pair of divided dismantling shells
- > 1 dismantling plate
- > 1 pair of divided mounting shells
- > 1 mounting plate



ŞARJ DİNAMOSU SÖKME TAKMA SETİ 13 PARÇA 13 PIECE ALTERNATOR BIT & SOCKET SET

Art No: 1404-320



Alternatör kombinasyon anahtarları ile kayış kasnaklarını monte etmek için özel bit setidir. İçeriğinde şu parçaları bulundurur;

- > Alternatör kombinasyon anahtarı
- > Spline Kasnak Anahtarı, 15 mm, 33 diş,
- > Spline Kasnak Anahtarı, 22 mm, 33 diş,
- > Kayış Kasnak Anahtarı için 22 mm Adaptör, 30 mm
- > 17 mm Özel Adaptör, 4 mm, 30 mm
- > 75 mm uzunluğunda bit, dış altıgen 10 mm (3/8"), iç altıgen H8 ve H10 mm
- > 75 mm uzunluğunda bit, dış altıgen 10 mm (3/8"), iç dişli M8 - M10
- > 75 mm uzunluğunda bit, dış altıgen 10 mm (3/8"), iç çentik (XZN için) M10
- > Jeneratör için Bit Soketi, 12,5 mm (1/2 "), T-Yıldız (Torx için) T50
- > Bilyalı Bit Adaptörü, 12,5 mm (1/2 inç) iç altıgen 10 mm (3/8 ")
- > VW, Audi, Seat, BMW, Mercedes, Ford için adaptör dahil

It is a special bit set with alternator combination wrenches for assembling the belt pulleys. It contains the following parts;

- > Alternator combination wrench
- > Spline Pulley Key, 15.0 mm, 33 teeth,
- > Spline Pulley Key, 22.0 mm, 33 teeth,
- > 22 mm Adaptor for Belt Pulley Wrench, 30 mm
- > 17 mm Special Adaptor, 4 mm, 30 mm
- > Bits, length 75 mm, external hexagon 10 mm (3/8") drive, internal hexagon H8 and H10 mm
- > Bits, length 75 mm, external hexagon 10 mm (3/8") drive, internal serration M8 - M10
- > Bits, length 75 mm, external hexagon 10 mm (3/8") drive,
- > T-Star (for Torx) T40 and T50
- > Bit Socket for Generator, 12.5 mm (1/2"), internal serration (for XZN) M10
- > Bit Socket for Generator, 12.5 mm (1/2"), T-Star (for Torx) T50
- > Bit Adaptor with Retaining Ball, 12.5 mm (1/2") internal hexagon 10 mm (3/8")
- > Including adaptor for VW, Audi, Seat, BMW, Mercedes, Ford

MOTOR KAYIŞI SÖKME APARATI ENGINE BELT REMOVAL KIT

Art No: 1404-1140

Kasnakları ve mili dişlilerini çıkarmak için kullanılır. Çekme kolları diskin ayarlanmasıyla birbirine bağlanır, bu da çekme kollarının kolay ve hassas bir şekilde ayarlanmasını sağlar. Kademesiz çekme kolları 42 ila 82 mm arasında ayarlanabilir. Çekme derinliği 27 mm'dir. İçeriğinde şu parçaları bulundurmaz;

- > 3 adet çekme kolu, (Ø 12 mm, M10 x 1.5 maksimum 10 mm'ye kadar malzeme kalınlığı için uygundur)
- > 6 kanallı çektirme gövdesi ve ayar diski.
- > Mil M14 x 1.5, merkezleme topu ile 19 mm altıgen.

Used for removing pulleys and camshaft sprockets. Pulling arms are connected to each other by adjusting disc; this allows easy and precise setting of pulling arms. Stepless range of pulling arms can be adjusted from 42 to 82 mm. Its pulling depth is 27 mm. It contains the following parts;

- > 3 pulling arms, (Ø 12 mm, M10 x 1.5 suitable for material thickness up to maximum 10 mm)
- > Puller body with 6 grooves and adjusting disc.
- > Spindle M14 x 1.5, 19 mm hexagon, with centering ball.



MOTOR SENTE APARATI 1-3-5-X3-Z4 KASA N42-N46 ENGINE TIMING TOOL SET FOR BMW 1 3 5 X3 Z4 N42-N46

Art No: 1404-1980

Eksantrik milinin valfi zamanlaması, montesi ve demontesinde kullanılır. N42, N46, B18 / -A, B20 / -A / -B motor kodları için kullanılır. BMW 1, 3, 5, X3, Z4 (E87-46-60-85-83-90-91 serisi) modelleri için uygundur. İçeriğinde şu parçaları bulundurmaz;

- > OEM 119310 olarak kullanılacak ara kol için kelepçeler
- > OEM 119320 olarak kullanılacak rulman köprüsü tutacağı
- > OEM 119302 olarak kullanılacak parmak vida
- > OEM 119301 olarak kullanılmak üzere eksantrik mil tutucu
- > OEM 119290 olarak kullanılacak kam mili kilitleme aracı
- > OEM 119302 olarak kullanılacak kam mili kilitleme aracı (giriş)
- > OEM 119340 olarak kullanılacak sıkma aleti
- > OEM 119390 olarak kullanılacak yay tutucu
- > OEM 119350 olarak kullanılacak kam mili sensör aleti
- > OEM 119390 olarak kullanılacak sabitleme vidası
- > OEM 119270 olarak kullanılmak üzere eksantrik mili döndürme anahtarı
- > OEM 112300 olarak kullanılacak krank mili kilitleme aleti (düz)
- > OEM 119320 olarak kullanılacak montaj cıvataları 3x
- > OEM 119290 olarak kullanılacak sabitleme vidası
- > OEM 119290 olarak kullanılacak kam mili kilitleme aracı
- > OEM 119190 olarak kullanılmak üzere krank mili kilitleme aleti (açılı)
- > OEM 11933 olarak kullanılacak dengeleyici şaft için ayarlama aleti

Used for assembling, disassembling and adjusting the camshafts. Suitable for engine codes N42, N46, B18/-A, B20/-A/-B and BMW 1, 3, 5, X3, Z4 (E87-46-60-85-83-90-91 series) models. It contains the following parts;

- > Clamps for intermediate lever, to be used as OEM 119310.
- > Bearing bridge holder, to be used as OEM 119320.
- > Thumbscrew, to be used as OEM 119302.
- > Camshaft holder, to be used as OEM 119301.
- > Camshaft locking tool, to be used as OEM 119290.
- > Camshaft locking tool (inlet), to be used as OEM 119302.
- > Clamping tool, to be used as OEM 119340.
- > Spring holder, to be used as OEM 119390.
- > Camshaft sensor tool, to be used as OEM 119350.
- > Fastening screw, to be used as OEM 119390.
- > Camshaft rotation key, to be used as OEM 119270.
- > Crankshaft locking tool (straight), to be used as OEM 112300.
- > Mounting bolts 3x, to be used as OEM 119320.
- > Fastening screw, to be used as OEM 119290.
- > Camshaft locking tool, to be used as OEM 119290.
- > Crankshaft locking tool (angled), to be used as OEM 119190.
- > Setting tool for balancer shaft to be used as OEM 11933.



MOTOR SENTE APRATI VAG ENGINE TIMING TOOL SET FOR VAG

Art No: 1500-8140

- > Kullanıldığı VAG motorlar:
- > 1.9 L / 2.0 L TDI
- > 1.9 L TDI
- > 2.5 L V6 TDI
- > 3.3L V8 TDI
- > 1.2L 3-silindir ve 1.4 L / 1.6 L benzinli motor
- > Önemli ayarlama aparatları dahildir
- > Eksantrik mili kilitleme
- > Enjeksiyon kilitleme
- > Krank mili kilitleme
- > 22 mm enjektör lokması
- > OEM aparat numaraları: 2064 - 3242 - 3359 - 3366 - 3369 - 3458 - 2065A - T10008 - T10016 - T10020 - T10060A - T10098 - T10100 - T10120 - T10121 - T10123 - T10264 - T10265 - T4001
- > Suitable for the following VAG engines:
- > 1.9 L / 2.0 L TDI
- > 1.9 L TDI
- > 2.5 L V6 TDI
- > 3.3L V8 TDI
- > 1.2L 3-cylinder and 1.4 L / 1.6 L petrol engine
- > Contains important adjustment tools such as:
- > Camshaft locking tools
- > Injection-locking tools
- > Crankshaft locking tools
- > 22 mm injector socket
- > To be used as OEM tools: 2064 - 3242 - 3359 - 3366 - 3369 - 3458 - 2065A - T10008 - T10016 - T10020 - T10060A - T10098 - T10100 - T10120 - T10121 - T10123 - T10264 - T10265 - T4001



MOTOR SENTE APARATI 1 VE 3 KASA N40-N45 ENGINE TIMING TOOL SET FOR BMW 1 3 N40-N45

Art No: 1404-210



BMW N40 / N45 için motor sente aparatıdır. Çift kam mili ile 1.6 L dört silindirli benzinli motorlar için uygundur. BMW Serisi 1 (E81 / E87) ve 3 Serisinde (E46 / E90) eksantrik millerini ve krank milini kilitlemek için kullanılır. N40B16, N45B16, N45TB16 vb. motor kodları için uygundur. Şu modeller için uygundur;

- > OEM 119190 için krank mili ayar civataları,
- > OEM 119340 ve 119341 için zamanlama zinciri ön gerdirme araçlarını,
- > OEM 117252 gibi giriş için eksantrik mili ayarlama aracı,
- > OEM 117251 için eksantrik mili ayar aracı çıkışı,
- > OEM 117260 için VANOS ayar aracını kullanılır.

Engine adjustment toolkit for BMW N40 / N45. Suitable for 1.6L four cylinder petrol engines with double camshafts. Can be used in the BMW Series 1 (E81 / E87) and 3 Series (E46 / E90) to lock the camshafts and crankshafts during the timing chain change or the engine repair. Suitable for N40B16, N45B16, N45TB16 engine codes.

Suitable for these models;

- > Crankshaft adjusting bolts OEM 119190
- > Timing chain pre-tensioning tools as OEM 119340 and 119341
- > Camshaft setting tool inlet as OEM 117252
- > Camshaft setting tool outlet as OEM 117251
- > VANOS adjustment tool as OEM 117260

MOTOR SENTE APARATI N47-N57 BMW DİZEL 2,0
ENGINE TIMING TOOL SET FOR BMW DIESEL 2 N47 N57

Art No: 1404-640

Motor sente ayarının yapılması ve kontrolü için kullanılır. Eksantrik milinin sökülmesi ve takılması sırasında zamanlama zinciri ve silindir kapağı contasını değiştirirken gereklidir. N47 - N47S - N57 - N57S motor kodlu BMW Dizel motorlar için uygundur.

Şu araçlar için uygundur:

- > 116d 118d 120d 123d serisi, E81 E82 E87 E88 F20
 - > 316d 318d 320d 325d 330d serisi, E90 E91 E92 E93 F30
 - > 520d 525d 530d 530d GT 535d 535d GT M550d, serisi E60 E61 F07 F10 F11
 - > 640d serisi F12
 - > 730d 740d 750d, seri F01
 - > X1 1.8d 2.0d 2.3d, seri E84
 - > X3 1.8d 2.0d 3.0d, 3.5d serisi E83 F25
 - > X5 3.0d 4.0d M5.0d, seri E70
 - > X6 3.0d 4.0d M5.0d, seri E71
- İçeriğinde şu parçaları bulundurur;
- > OEM 116480 olarak kullanılacak krank mili torna takımı
 - > OEM 118760 olarak kullanılacak kam mili kilitleme aracı
 - > OEM 118740/118741 olarak kullanılacak pompa dişlisi destek kovanı
 - > OEM 115320 olarak kullanılacak krank kasnağı kilitleme aracı

Used for adjusting and checking the engine timing. It is required while dismantling and mounting the camshaft and replacing the timing of chain and cylinder head gasket. Suitable for BMW Diesel engines with engine code N47 - N47S - N57 - N57S, Suitable for the following vehicles:

- > 116d 118d 120d 123d, series E81 E82 E87 E88 F20
- > 316d 318d 320d 325d 330d series E90 E91 E92 E93 F30
- > 520d 525d 530d 530d GT 535d 535d GT M550d, series E60 E61 F07 F10 F11
- > 640d series F12
- > 730d 740d 750d, series F01
- > X1 1.8d 2.0d 2.3d, series E84
- > X3 1.8d 2.0d 3.0d, 3.5d series E83 F25
- > X5 3.0d 4.0d M5.0d, series E70
- > X6 3.0d 4.0d M5.0d, series E71

It contains the following parts;

- > Crankshaft turning tool, to be used as OEM 116480
- > Camshaft locking tool, to be used as OEM 118760
- > Pump sprocket support sleeve, to be used as OEM 118740 / 118741
- > Crankshaft pulley locking tool, to be used as OEM 115320



MOTOR SENTE APARATI OPEL ENGINE TIMING TOOL SET FOR OPEL

Art No: 1404-16000

1.6 ve 1.8 L'ye uygun araçların motor sente ayarının yapılması ve kontrolü için kullanılır. Eksantrik mili ve krank milini kilitlemek için aletler içerir. Kam mili kilidi ve volan tutma aracına sahiptir. Şu araçlar için uygundur;

- > Opel modellerinde takılı triger kayışı tahrik motorları, Chevrolet, Fiat, Alfa Romeo (2003-2012), ör. Astra G / H, Corsa D, Insignia, Mervia, Signum, Vectra C, Zafira B (2003-2011). Ayrıca Chevrolet Cruze, Orlando 1.4 - 1.6 - 1.8 ve Fiat Croma; 939A4,000 motorlu Alfa Romeo 159.

OEM araçları gibi kullanmak için:

- > KM-6628-A, 2000012000
- > KM-6340, 2000012100
- > KM-6333
- > KM-6625, 2000012800
- > KM-6349, KM6130
- > KM-911

Contains tools for locking the camshaft and crankshaft that are suitable for 1.6 and 1.8 L. Includes camshaft lock and flywheel retaining tool. Suitable for the following vehicles;

- > Opel models, Chevrolet, Fiat, Alfa Romeo (2003-2012), e.g. Astra G / H, Corsa D, Insignia, Mervia, Signum, Vectra C, Zafira B (2003-2011), Chevrolet Cruze, Orlando 1.4 - 1.6 - 1.8 and Fiat Croma, Alfa Romeo 159 with 939A4,000 engines.

To use like OEM tools:

- > KM-6628-A, 2000012000
- > KM-6340, 2000012100
- > KM-6333
- > KM-6625, 2000012800
- > KM-6349, KM6130
- > KM-911



MOTOR SENTE APARATI OPEL 1-1,2-1,4 BENZİNLİ ENGINE TIMING TOOL SET FOR OPEL 1 1,2 1,4

Art No: 1404-604



Çift kam mili ile Opel motorları için eksantrik milleri ve triger zinciri gerdiricileridir. Emme ve egzoz eksantrik mili üzerinde çalışmak ve krank milini kilitlemek için kullanılır. Aşağıdaki modeller için uygundur:

- > 3 silindirli motorlar: X10XE, Z10XE, Z10XEP ile 1.0L 12V
- > 4 silindirli motorlar: X12XE, Z12XE, Z12XEP ile 1.2L 16V Z14XEL, Z14XEP 1.4l 16V

İçeriğinde şu parçaları bulundurulur (OEM KM953, KM952, KM954, KM955 gibi kullanmak için);

- > Pulser için ayar göstergesi
- > Eksantrik mili ayarlayıcı
- > Tutuklama mandreli krank mili
- > Zamanlama zinciri gergisi için kilitleme pimi

For Opel engines with double camshaft, for locking the crankshaft, camshafts and timing chain tensioners. Used for work on intake and exhaust camshaft and for stabilizing the crankshafts.

Suitable for the following models:

- > 3 cylinder engines: 1.0l 12V with identifier X10XE, Z10XE, Z10XEP
- > 4 cylinder engines: 1.2l 16V with identifier X12XE, Z12XE, Z12XEP
- > 1.4l 16V with identifier Z14XEL, Z14XEP

It contains the following parts

- > (To use like OEM KM953, KM952, KM954, KM955);
- > Setting gauge for pulser
- > Setting gauge camshaft
- > Stabilizing mandrel crankshaft
- > Locking pin for timing chain tensioner

MOTOR SENTE APARATI RENAULT
ENGINE TIMING TOOL SET FOR RENAULT

Art No: 1404-900

Renault motoruna sahip araçların motor sente ayarının yapılması ve kontrolü için kullanılır. Triger kayışı ve motor onarımı için krank milini ve eksantrik milini konumlandırmak ve kilitlemek için önemli aletler içerir.

Şu modeller için uygundur;

- > Renault, Dacia, Nissan ve Opel'de aynı motorlar için
- > 1.5, 1.9, 2.2 ve 2.5 L'lik common rail dizel motorlar için
- > Renault Avantime, Clio, Espace, Kangoo, Laguna, Usta, Megane, Modus, Manzara, Twingo ve Trafic
- > Dacia Docker, Duster, Logan (I + II) ve Sandero (I + II)
- > Nissan Almera, Interstar, Kubistar, Not, Micra, Primaster, Primera ve Qashqai
- > Opel Movano ve Vivaro
- > MOT1054, MOT861, MOT863, KM6031, 99395214, MOT1489, 607589001500, MOT1543, MOT1538, MOT1536, KM6203, MOT1537, KM6204, MOT1534, KM6205

Contains important tools for positioning and locking crankshaft and camshaft. Can also be used for timing belt and engine repair. Suitable for the following models;

- > *For identical engines of Dacia, Nissan and Opel*
- > *For 1.5, 1.9, 2.2 and 2.5 L common rail diesel engines*
- > *Renault Avantime, Clio, Espace, Kangoo, Laguna, Master, Megane, Modus, Scenic, Twingo and Trafic*
- > *Dacia Docker, Duster, Logan (I + II) and Sandero (I + II)*
- > *Nissan Almera, Interstar, Kubistar, Note, Micra, Primaster, Primera and Qashqai*
- > *Opel Movano and Vivaro*
- > *MOT1054, MOT861, MOT863, KM6031, 99395214, MOT1489, 607589001500, MOT1543, MOT1538, MOT1536, KM6203, MOT1537, KM6204, MOT1534, KM6205*



MOTOR SENTE APARATI VW (1.2 - 1.4 - 1.6) ENGINE TIMING TOOL SET FOR VW 1.2 - 1.4 - 1.6

Art No: 1404-216

- › VAG grubu 1.2, 1.4 ve 1.6 (FSI-TSI-TFSI) için motor ayarlama aracı seti
- › Audi, SEAT, Skoda, VW için uygun
- › Eksantrik millerini ve krank milini bloke etmek için zamanlama zincirini değiştirirken veya motor onarımını yaparken kullanılır.
- › Audi için: A1 ve A3
- › Seat için: Altea, Ibiza, Leon ve Toledo
- › Skoda için: Fabia II, Roomster, Octavia II ve Superb
- › VW için: Golf V/VI, Polo, Passat, Touran, Jetta III/IV, Eos, Scirocco III ve Tiguan
- › Ürün kadranlı gösterge ile gelmektedir.

Uygun motor kodları:

- › AXU, BAG, BKG, BLF, BLG, BLN, BLP, BMY, BTS, BWK, CAVA, CAVB, CAVC, CAVD, CAVE, CAVF, CAVG,
- › CAXA, CAXC, CDGA, CKMA, CMSA, CMSB, CNKA, CTHA, CTHB, CTHC, CTHD, CTHE, CTHF, CTHG, CTJB, CTJC.
- › OEM T10171 gibi kullanılacak eksantrik mili kilitleme aletidir.
- › Kadran göstergesi tutucusu 8,0 mm, OEM T10170 gibidir.
- › OEM T10414 gibi kullanılacak eksantrik mili sabitlemesi.
- › OEM T10340 gibi kullanılacak krank mili kilitleme cıvatası.
- › (2x) kilitleme mandreni, OEM T10341 gibi kullanılacak.
- › OEM T40011 gibi kullanılacak kilitleme mandreni sıkma cihazı.
- › Sağlam bir plastik kutuda düzenli şekilde gelmektedir.
- › Günlük atölye kullanımında uzun kullanım ömrü sağlayan bir üründür.

- › Engine tuning tool set for VAG group 1.2, 1.4 and 1.6 (FSI-TSI-TFSI)
- › Suitable for Audi, SEAT, Skoda, VW
- › It is used when replacing the timing chain or performing engine repairs to block the camshafts and crankshaft.
- › For Audi: A1 and A3
- › For Seat: Altea, Ibiza, Leon and Toledo
- › For Skoda: Fabia II, Roomster, Octavia II and Superb
- › For VW: Golf V/VI, Polo, Passat, Touran, Jetta III/IV, Eos, Scirocco III and Tiguan
- › The product comes with a dial indicator.

Suitable engine codes:

- › AXU, BAG, BKG, BLF, BLG, BLN, BLP, BMY, BTS, BWK, CAVA, CAVB, CAVC, CAVD, CAVE, CAVF, CAVG,
- › CAXA, CAXC, CDGA, CKMA, CMSA, CMSB, CNKA, CTHA, CTHB, CTHC, CTHD, CTHE, CTHF, CTHG, CTJB, CTJC.
- › It is a camshaft locking tool to be used like OEM T10171.
- › Dial indicator holder 8.0 mm as OEM T10170.
- › Camshaft fixing to be used like OEM T10414.
- › Crankshaft locking bolt to be used like OEM T10340.
- › (2x) locking chuck to be used as OEM T10341.
- › Locking chuck clamping device to be used like OEM T40011.
- › It comes neatly in a sturdy plastic box.
- › It is a product that provides a long service life in daily workshop use.



MOTOR SENTE APARATI VAG
ENGINE TIMING TOOL SET FOR VAG

Art No: 1404-220

Eksantrik millerini VAG 2.4, 2.7 ve 2.8L V6 / 30V'de kilitlemek için kullanılır. Triger kayışının kolay ve hassas montajını sağlar.

Şu modeller için uygundur;

- > 6 silindirli ve 5 valf teknoloji V motorlar için
- > Audi A4, A6, A8, S4 ve RS4'te
- > VW Passat ve Skoda Superb'de
- > AUDI A4 2.4 2.8 1997-2002, A6 2.4 1997-2002,
- > A6 2.8 1997-2002, A8 2.8 1997-2002,
- > S4 2.7 Turbo 1997-2001 resp.
- > ACK, ALG, APR, AQD motorları ile Volkswagen de
- > Passat 2.4 1996-2002, Passat 2.8 30v 1996-2001

Şu motor kodları için uygundur:

- > AGA, AJG, ALF, ALW, AML, AMM, APC, APS, APC, ARJ, ARN, ASM, BDV, GTC, AJK, ASJ, ARE, AZA, AZB, AZR, BES, ACK, YAŞ, ALG, AMX, APR, AQD, ATX, BBG
- > OEM 3391 gibi kullanmak için sabitleme aracı
- > OEM 3242 T30052 olarak kullanılacak krank mili kilitleme mandreli
- > Sabitleme mandreli hemen hemen tüm VAG V6 + V8 dizel ve benzinli motorlar için uygundur (FSI motorları hariç)

Used for locking the camshafts at VAG 2.4, 2.7 and 2.8L V6 / 30V. Allows easy and precise installation of the timing belt
Suitable for the following models

- > V-engines with 6 cylinders and 5-valve technology
- > In the Audi A4, A6, A8, S4 and RS4
- > In the VW Passat and Skoda Superb
- > AUDI A4 2.4 2.8 1997-2002, A6 2.4 1997-2002,
- > A6 2.8 1997-2002, A8 2.8 1997-2002,
- > S4 2.7 Turbo 1997-2001 resp.
- > Volkswagen with ACK, ALG, APR, AQD engines as well
- > Passat 2.4 1996-2002, Passat 2.8 30v 1996-2001

Suitable for the following motor codes:

- > AGA, AJG, ALF, ALW, AML, AMM, APC, APS, APC, ARJ, ARN, ASM, BDV, GTC, AJK, ASJ, ARE, AZA, AZB, AZR, BES, ACK, AGE, ALG, AMX, APR, AQD, ATX, BBG
- > Fixing tool to use like OEM 3391
- > Crankshaft locking mandrel, to be used as OEM 3242 T30052
- > The fixing mandrel is suitable for almost all VAG V6 + V8 diesel and petrol engines (except FSI engines)



MOTOR SENTE APARATI VAG AUDI VW 1.8 2.0 FSI TFSI GTI ENGINE TIMING TOOL SET FOR VAG AUDI VW 1.8 2.0 FSI TFSI GTI

Art No: 1404-ETVAG

VAG 1.8 ve 2.0 FSI, TFSI, GTI için motor ayarlama aleti seti motor zamanlamasını ayarlamak, zamanlama zincirini ve diğer motor onarımlarını değiştirmek için kullanılır. Motor kodlu VAG 1.8 ve 2.0L, TSI, TFSI, GTI motorlar için uygundur:
BYT, BZB, CABA, CABB, CABD, CADA, CAEA, CAEB, CAWA, CAWB, CBFA, CCTA, CCZA, CCZB, CCZC, CCZD, CDAA, CDAB, CDHA, CDHB, CDNB, CDNC, CDND, CESA, CETA, CFKA, CFPA, CGYA, CHHA, CHHB, CJBA, CJEB, CJKA, CJKB, CJSA, CJSB, CNCD, CPLA, CPSA
Audi A4 / A5 (2008'den) / A6'da (2012'den)

Tamamen sağlam plastik bir kutuda teslim edilir. Günlük atölye kullanımında uzun ömürlü bir üründür.

İçindekiler:

- › OEM T10355 olarak kullanılacak krank mili sayaç aracı
- › OEM T10368 gibi kullanılacak krank mili baskı parçası
- › OEM T10354 olarak kullanılacak krank mili baskı parçası
- › 4x OEM T40196 olarak kullanılacak eksantrik mili kilitleme civataları
- › OEM T10352 olarak kullanılacak eksantrik mili valf aracı
- › Eksantrik mili valf aracı, OEM T10352 / 1 olarak kullanılacak
- › Eksantrik mili valf aracı, OEM T10352 / 2 olarak kullanılacak
- › 2x OEM T40267 olarak kullanılacak zincir gergi kilitleme klipsi
- › 2x Zincir dişlisi kilitleme aletleri, OEM T40271, T20208 gibi kullanılacak
- › OEM T10060A olarak kullanılacak kelepçe pimi
- › OEM T40011 olarak kullanılacak kelepçe pimi 2
- › OEM T40265 olarak kullanılacak yağ pompası pimi

Engine tuning tool set for VAG 1.8 and 2.0 FSI, TFSI, GTI is used to adjust engine timing, replace timing chain and other engine repairs. Suitable for VAG 1.8 and 2.0L, TSI, TFSI, GTI engines with engine code:

*BYT, BZB, CABA, CABB, CABD, CADA, CAEA, CAEB, CAWA, CAWB, CBFA, CCTA, CCZA, CCZB, CCZC, CCZD, CDAA, CDAB, CDHA, CDHB, CDNB, CDNC, CDND, CESA, CETA, CFKA, CFPA, CGYA, CHHA, CHHB, CJBA, CJEB, CJKA, CJKB, CJSA, CJSB, CNCD, CPLA, CPSA
On Audi A4 / A5 (from 2008) / A6 (from 2012)*

It is delivered in a completely sturdy plastic case. It is a long-lasting product in daily workshop use.

Contents:

- › Crankshaft counter tool to be used as OEM T10355
- › Crankshaft thrust piece to be used such as OEM T10368
- › Crankshaft thrust piece to be used as OEM T10354
- › 4x camshaft locking bolts to be used as OEM T40196
- › Camshaft valve tool to be used as OEM T10352
- › Camshaft valve tool to be used as OEM T10352 / 1
- › Camshaft valve tool to be used as OEM T10352 / 2
- › 2x Chain tensioner locking clip to be used as OEM T40267
- › 2x Sprocket locking tools to be used, such as OEM T40271, T20208
- › Clamp pin to be used as OEM T10060A
- › Clamp pin 2 to be used as OEM T40011
- › Oil pump pin to be used as OEM T40265



YAĞ DOLDURMA HUNİSİ SETİ PLASTİK VERSİYON 15 ADET
OIL FUNNEL ADAPTOR SET PLASTIC TYPE 15 PCS

Art No: 1500-8505-2

- › Dökülmeden hızlı yağ doldurmaya olanak tanır
 - › Birçok yeni araç modeli için idealdir
 - › 2 litrelik huni, geniş uygulama aralığı için tüm adaptörlere uyar
 - › Yağ doldurma deliği için renk kodlu adaptörler
 - › Ulaşılması zor yerler için döner özellikli açılı uzatma
- Teslimat kapsamı:
- › Audi, BMW, Mercedes-Benz, Porsche, Volvo, VW için bayonet adaptör
 - › Toyota ve Lexus 3.0 ve 3.3L V6 için bayonet adaptör
 - › Dodge Cummins için dişli adaptör M30 x 3.0
 - › Acura, Dodge, Ford, Honda, Jaguar, Jeep, Land Rover, Mazda, Nissan için dişli adaptör M32 x 3.5
 - › Ford, Jaguar, Land Rover, Mazda için dişli adaptör M35 x 4.0
 - › Lotus, Pontiac, Scion, Toyota için dişli adaptör M37 x 3.0 (kısa tip)
 - › Lotus için dişli adaptör M37 x 3.0 (uzun tip) Pontiac, Scion, Toyota
 - › Subaru için dişli adaptör M42 x 4.5
 - › Mazda 3 / 6 / CX-5 için dişli adaptör (1/2 tur)
 - › Cadillac, Chevy, Ford, GMC, Hyundai, Jaguar, Land Rover, Mazda, Saab, Mercury için dişli adaptör (1/2 tur)
 - › 2008'den itibaren EA888 motorlu Audi, Seat, Skoda, VW'deki yeni yağ doldurma kapakları için dişli adaptör (1/4 tur)
 - › Dodge Hemi 6.4L (2011-) ve 3.6L (> 2014) için dişli adaptör (1/2 tur)
 - › Yağ hunisi, adaptör, uzatma

- › *Allows fast oil filling without spillage*
 - › *Ideal for many new vehicle models*
 - › *2 litre funnel, fits all adaptors for wide application range*
 - › *Colour-coded adaptors for oil filler hole*
 - › *Angled extension with swivel feature for hard-to-reach places*
- Scope of delivery:

- › *Bayonet adaptor for Audi, BMW, Mercedes-Benz, Porsche, Volvo, VW*
- › *Bayonet adaptor for Toyota & Lexus 3.0 & 3.3L V6*
- › *Threaded adaptor M30 x 3.0 for Dodge Cummins*
- › *Threaded adaptor M32 x 3.5 for Acura, Dodge, Ford, Honda, Jaguar, Jeep, Land Rover, Mazda, Nissan*
- › *Threaded adaptor M35 x 4.0 for Ford, Jaguar, Land Rover, Mazda*
- › *Threaded adaptor M37 x 3.0 (short type) for Lotus, Pontiac, Scion, Toyota*
- › *Threaded adaptor M37 x 3.0 (long type) for Lotus, Pontiac, Scion, Toyota*
- › *Threaded adaptor M42 x 4.5 for Subaru*
- › *Threaded adaptor (1/2 turn) for Mazda 3 / 6 / CX-5*
- › *Threaded adaptor (1/2 turn) for Cadillac, Chevy, Ford, GMC, Hyundai, Jaguar, Land Rover, Mazda, Saab, Mercury*
- › *Threaded adaptor (1/4 turn) for new oil filling lids as of 2008 on Audi, Seat, Skoda, VW with EA888 engine*
- › *Threaded adaptor (1/2 turn) for Dodge Hemi 6.4L (2011-) & 3.6L (> 2014)*
- › *Oil funnel, adaptor, extension*



MOTOR YAĞI HUNİSİ ADAPTÖRÜ VAG-AUDI-MERCEDES BENZ-BMW-PORSCHE-VOLVO OIL FUNNEL ADAPTER VAG-AUDI-MERCEDES BENZ-BMW-PORSCHE-VOLVO

Art No: 1404-1798

- > Süngü adaptörlü yağ doldurma hunisi, motor yağlarının dökülmeden hızlı ve temiz doldurulması için
- > 2 parça şeklindeki ürün sağlam plastikten yapılmış özel huni adaptör ile dolum açıklığı arasında mükemmel sızdırmazlık sağlar. Egzoz manifoldundan / motor bloğundan istenmeyen yağ akışını önler. Doldurulması zor motorlar için idealdir. VW, Audi, Seat, Skoda, BMW, Mercedes, Porsche ve Volvo'nun birçok modeli için uygundur. Günlük kullanımda uzun servis ömrü ve profesyonel kullanım sağlar.
- > Uygun olduğu modeller:

Süngü kapaklı BMW, Mercedes Sprinter 2.7i, 3.0i V6 CRD ve bayonet kapaklı diğer modeller, Porsche Cayenne ve Panamera, Volvo 244, 245, 264, 265, 740, 760, VW Beetle, CC, Cabrio, Eos, EuroVan, GTI, Golf, Jetta, Passat, Fayton, R32, Tavşan, Touareg, Audi A3, A4, A5, A8, Q7, R8, RS4, RS6, S4, S6, S8 gibi araç modelleri için uygundur.

- > Oil filler funnel with bayonet adapter, for quick and clean filling of engine oils without spilling
- > The 2-piece product provides perfect sealing between the special funnel Adapter and the filling opening made of sturdy plastic. Prevents unwanted oil flow from the exhaust manifold / engine block. Ideal for engines that are difficult to fill. Suitable for many models of VW, Audi, Seat, Skoda, BMW, Mercedes, Porsche and Volvo. Provides long service life and professional use in daily use.
- > Suitable models:

BMW with bayonet cover, Mercedes Sprinter 2.7i, 3.0i V6 CRD and other models with bayonet cover, Porsche Cayenne and Panamera, Volvo 244, 245, 264, 265, 740, 760, VW Beetle, CC, Convertible, Eos, EuroVan, GTI, Suitable for vehicle models such as Golf, Jetta, Passat, Phaeton, R32, Rabbit, Touareg, Audi A3, A4, A5, A8, Q7, R8, RS4, RS6, S4, S6, S8



ROT ATTIRMA APARATI 2 PARÇA 2 PIECE BALL JOINT PULLER

Art No: 1404-628



Fren ekipmanlarının bilyalı mafsalını sökmek için kullanılan profesyonel bir araçtır. Isıl işlem görmüş özel tasarımı sayesinde uzun ömürlüdür. Araç tamiri veya kamyon bakımı ile kullanım için uygundur. Diğer parça ve bileşenlerine zarar gelmesini önler.

It is the professional tool for removing ball joint of the compound rod brake equipment. Has long lifespan due to its special heat treated design. Convenient to use with car repair or truck maintenance. Prevents damage to other part components.

ROT VE BİLYALI MAFSAL ÇEKTİRME SETİ 23 - 28 - 34 MM - 3 ADET
BALL JOINT EJECTOR SET 23 - 28 - 34 MM 3 PCS

Art No: 1500-6249

- › Bağlantı çubuklarının ve taşıyıcı bağlantılarının kolay ve hızlı bir şekilde çıkarılması için
 - › Dar profil, çoğu araç için uygundur
 - › Çoğu binek araçta ve hafif endüstriyel araçlarda kullanım için üç adet çekme ayağı boyutu
- Teslimat kapsamı:
- › Çekme ayağı, açıklık 23 mm, çekme genişliği 55 mm
 - › Çekme ayağı, açıklık 28 mm, çekme genişliği 55 mm
 - › Çekme ayağı, açıklık 34 mm, çekme genişliği 63 mm
- › For easy and quick removal of tie rods and carrier joints
- › Narrow profile, suitable for most vehicles
- › Three pull-out feet sizes for use on most passenger cars, and light industrial vehicles
- Scope of delivery:
- › Puller foot, opening 23 mm, puller width 55 mm
 - › Puller foot, opening 28 mm, puller width 55 mm
 - › Puller foot, opening 34 mm, puller width 63 mm



OTOMOTİK ŞANZİMAN YIKAMA VE YAĞI DEĞİŞTİRME CİHAZI ATF-X PRO DİJİTAL GÖSTERGE 40 PARÇA AUTOMATIC TRANSMISSION WASHING DEVICE ATF-X PRO DIGITAL GAUGE 40 PCS

Art No: 1404-ATFXPRO

1. Sistem, güncellenmiş "Her Modelin Standart Yağ Miktarı" veritabanıyla birlikte gönderilir.
2. Düzenli bakım işlevi
3. Yeni ve eski yağ sıcaklığı görüntüleme fonksiyonu
4. Tablonun elektronik tek tuşla silme işlevi
5. Farklı modeller için tam otomatik yağ değişim kılavuzu işlevi
6. Otomatik şanzıman döngüsü için temizleme işlevi
7. Otomatik doldurma işlevi
8. Otomatik şanzımanın yağ miktarı fonksiyonunun otomatik olarak azaltılması
9. Yeni yağ ısıtma fonksiyonu (isteğe bağlı)
10. Otomatik şanzımanın soğutucusunda hidrolik basıncın optik gösterimi
11. Şanzımandaki yeni ve eski yağın tam otomatik değişimi
12. Geniş dokunmatik ekran, kullanımı kolay, rahat ve pratik
13. Yeni ve eski yağın yüksek hassasiyetli eşdeğer değişiminin tam otomatik akıllı elektronik kontrolü
14. Yağ giriş ve çıkış yönünün tam otomatik tespiti / otomatik anahtar kutularının yağ yönünün içine ve dışına akıllı dönüşümü

Teknik özellikler:

- › Ortam sıcaklığı: -10°C ila + 40°C
- › Aynı değişim hatası: ± 0.01L
- › Bağıl nem: < %85 Gerilim: DC12V
- › Maksimum güç: 150W
- › Basınç göstergesi: 0-150psi
- › Dokunmatik ekran boyutu: 7 inç
- › Yağ filtresi doğruluğu: 5µm
- › Yağ borusu: 2,5 m Yağ dönüş borusu: 2,5 m
- › Yağ tahliye borusu: 2,5 m: 1,5 m Yağ tankı: 20L x 2
- › Gürültü: <70db Net Ağırlık: 50 kg
- › Kontrol: Almanca ve İngilizce

1. The system is shipped with the latest "Standard Oil Amount of Each Model" database
2. Regular maintenance function
3. New and old oil temperature display function
4. Electronic one-button delete function of the scale
5. Fully automatic oil change guide function for different models
6. Cleaning function for the automatic transmission cycle
7. Automatic filling function
8. Automatic reduction of the oil quantity function of the automatic transmission
9. New oil heating function (optional)
10. Optical display of the hydraulic pressure in the cooler of the automatic transmission
11. Fully automatic exchange of new and old oil in the gearbox
12. Large touch screen, easy to use, convenient and practical
13. Fully automatic intelligent electronic control of high-precision equivalent exchange of new and old oil
14. Fully automatic detection of the oil inlet and outlet direction / intelligent conversion of automatic switch boxes in and out of the oil direction

Technical specifications:

- › Ambient temperature: -10°C to + 40°C
- › Same exchange error: ± 0.01L
- › Relative humidity: < 85% Voltage: DC12V
- › Maximum power: 150W
- › Pressure gauge: 0-150psi
- › Touchscreen size: 7 inches
- › Oil filter accuracy: 5µm
- › Oil pipe: 2.5 m Oil return pipe: 2.5 m
- › Oil drain pipe: 2.5 m: 1.5 m Oil tank: 20L x 2
- › Noise: <70db Net Weight: 50 kg
- › Control: German and English



OTOMOTİK ŞANZİMAN YIKAMA CİHAZI ATF PRO ADAPTÖR SETİ 100 PARÇA
AUTOMATIC TRANSMISSION WASHING DEVICE ADAPTER SET 100 PIECE

Art No: 1404-644PR0-2

- › ATF otomatik şanzıman yağı yıkama cihazı, ek adaptörler, buna uygun 100 adet ATF yıkama cihazı otomatik şanzıman yağı yıkama
- › Kapsamlı adaptör seti, örneğin DSG CVT şanzımanları için
- › Günlük atölye kullanımında uzun hizmet ömrü için ürün

- › A01, A960E, Yeni Taç, Reiz Lexus IS300 Lexus ES300 Lexus GS300
- › A02, 5HP, A4-A6- Passat, 7 vitesli CVT (01)
- › A03, 6T40-6T45E-4T60
- › A04, A760-A761-A960, 6 vites - tüm tekerleklerden çekiş
- › A05, AV55-50SM, Volvo S40-S60, 5 hızlı FWD-4WD
- › A06, ZF 6HP26, Jaguar - Audi
- › A07, CVT (01T), 8 hız
- › A08, TF-815C, 6 vitesli Land Rover Freelander 2/3 - Roewe 750
- › A09, ZF 6HP19-21, BMW X5, 6 ileri
- › A10, ZF 6HP26-28, BMW X6, 6 ileri
- › A11, ZF 6HP 19-21-24-26-28, BMW 3-5-7-X5
- › A12, AL4
- › A13, TF-80CS, Citroen C5-C4, Peugeot 3008/4008
- › A14, TF-80SC, Citroen C5-C4, Peugeot 3008
- › A15, 4 vitesli, Buick şanzıman tipi
- › A16, TF-61SN-09 şanzıman
- › A17, TF-60SN-09 şanzıman
- › A18, 01M
- › A19, TF-60SN-09 şanzıman
- › A20, CVT-REOF01-06A
- › A21, JF011E-REOFOA
- › A22, CVT-K110
- › A23, CVT-(CN1A)
- › A24, 7 vitesli 722.9 Mercedes Benz
- › A25, 5 ileri Toyota
- › A26, 09M VAG şanzıman
- › A27, TF-60SN Audi Q7 Cayenne Touareg
- › A28, 7 hız 722.9
- › A29, 8 vitesli OCB, TR-80SD, VAG
- › A30, ZF 8HP45-70-90, BMW şanzıman tipi
- › A31, 6HP/24, 6 vitesli Land Rover şanzıman tipi
- › A32, 6HP BMW şanzıman tipi
- › A33, OAW, Audi şanzıman tipi
- › A34, JF011E-REOF10-11A, Nissan şanzıman tipi
- › A35, 09G VAG şanzıman tipi
- › A36, 9HP/28 9 vitesli Land Rover şanzıman tipi
- › A37, 6AT Mazda şanzıman tipi
- › A38, DSG (DQ250) VAG şanzıman tipi
- › A39, ZF- 8HP-55 8 vitesli Audi şanzıman tipi
- › A40, 5 vitesli Mercedes Benz şanzıman tipi SLK 200-CLK
- › A41, K310 (K311) Toyota şanzıman tipi
- › A42, 7 vitesli CVT (01) (01J) Audi şanzıman tipi
- › A43, 5L40E Cadillac şanzıman tipi CTS-SRX
- › A44, 6 vitesli Citroen-Peugeot şanzıman tipi
- › A45, CV6P 6 vitesli Ford-Volvo şanzıman tipi TF-80
- › A46, 6F35-50 6 vitesli Ford şanzıman tipi
- › A47, TG-81SC 8 vitesli Volvo V60- Cadillac XT-5
- › A48, ZF 6HP-26 6 vitesli Maserati şanzıman tipi
- › A49, 7 vitesli DSG Audi şanzıman tipi
- › A50, DSL-6AT400 6 vitesli Geely şanzıman tipi
- › A51, CV6P-7000-B 6 vitesli Ford şanzıman tipi
- › A52, TF-81SC Volvo şanzıman tipi XC60-XC90
- › A53, CVT (CN1A)
- › A54, 8 hızlı AA81E
- › A55, GM6L45E BMW şanzıman tipi
- › A56, 09G
- › A57, 09G
- › A58, S80
- › A59, DCT (çift debriyaj) Mercedes Benz şanzıman tipi
- › A60, JF011E - REOFOA Mitsubishi şanzıman tipi
- › A61, 6T40 - 45E - 6T70E - 6T75E Cadillac şanzıman tipi
- › A62, ZF-6HP19-21 BMW şanzıman tipi
- › A63, A760E Toyota şanzıman tipi
- › A64, 6T40E-6T45E Chevrolet



- › A65, SR8AT-300 Kara Rüzgarı X5-X7
 - › A66, ZF-8HP70-75 Jaguar Jeep Land Rover şanzıman tipi
 - › A67, CVT - JF015E Suzuki şanzıman tipi
 - › A68, BYD Mazda-Honda-Toyota
 - › A69, 6DCT450 BYD Ford-Volvo çift debriyaj
 - › A70, 722.6 Mercedes Benz şanzıman tipi
 - › A71, ZF-6HP-19-21 BMW şanzıman tipi
 - › A72, ZF-8HP-45-70-90 8 vitesli BMW şanzıman tipi
 - › A73, 09G Evrensel
 - › A74, 8 vitesli DSG Honda şanzıman tipi
 - › A75, 4F27F VAG şanzıman tipi
 - › A76, 6R80E Mustang Ford şanzıman tipi
 - › A77, ZF-8HP-70 Jeep-Land Rover şanzıman tipi
 - › A78, 724.0 (7G-DCT) çift debriyajlı Mercedes Benz şanzıman tipi
 - › A79, 6HP-28 Land Rover şanzıman tipi
 - › A80, 09M 6 vitesli VAG şanzıman tipi
 - › A81, ZF-6HP-26 BMW-Jaguar Audi şanzıman tipi
 - › A82, Chuanqi GS8
 - › A83, OAW Audi şanzıman tipi
 - › A84, 09G VAG şanzıman tipi
 - › A85, 5L40-50E Cadillac-Buick şanzıman tipi
 - › A86, OBT
 - › A87, ek bileşen / Pro Auto
 - › A88, 7 vitesli çift debriyaj GLK A180-A200-B180-B200-B260, CLK-AMG-GLA
 - › A89, ek bileşen / Pro Auto
 - › A90, Audi Q5
 - › A91 Bölge CVT
 - › A92, TOYOTA şanzıman tipi
 - › A93, JAC S5 çift debriyaj
 - › A94, belirli hız Magic Speed 8AT
 - › A95, 2019 Hyundai Lead, Kia K3 CVT şanzıman tipi
 - › A96, 7DCT220F BenTeng çift debriyaj
 - › A97, Baojun CVT şanzıman tipi
 - › A98, Geely, Lynk & Co7 vitesli çift debriyaj
 - › A99, Bentley şanzıman tipi
 - › A100, Harvard, WEY 7 vitesli ıslak çift debriyaj
-
- › *ATF automatic transmission oil flushing device, additional adapters, 100 pieces suitable for ATF flushing device automatic transmission oil flushing*
 - › *Extensive adapter set, for example for DSG CVT transmissions*
 - › *Article for a long service life in daily workshop use*
-
- › A01, A960E, New Crown, Reiz Lexus IS300 Lexus ES300 Lexus GS300
 - › A02, 5HP, A4-A6- Passat, 7 speed CVT (01)
 - › A03, 6T40-6T45E-4T60
 - › A04, A760-A761-A960, 6 speed - all wheel drive
 - › A05, AV55-50SM, Volvo S40-S60, 5 speed FWD-4WD
 - › A06, ZF 6HP26, Jaguar - Audi
 - › A07, CVT (01T), 8 speed
 - › A08, TF-815C, 6 speed Land Rover Freelander 2/3 - Roewe 750
 - › A09, ZF 6HP19-21, BMW X5, 6 speed
 - › A10, ZF 6HP26-28, BMW X6, 6 speed
 - › A11, ZF 6HP 19-21-24-26-28, BMW 3-5-7-X5
 - › A12, AL4
 - › A13, TF-80CS, Citroen C5-C4, Peugeot 3008/4008
 - › A14, TF-80SC, Citroen C5-C4, Peugeot 3008
 - › A15, 4 speed, Buick gearbox type
 - › A16, TF-61SN-09 gearbox
 - › A17, TF-60SN-09 gearbox
 - › A18, 01M
 - › A19, TF-60SN-09 gearbox
 - › A20, CVT-REOF01-06A
 - › A21, JF011E-REOFOA
 - › A22, CVT-K110
 - › A23, CVT-(CN1A)
 - › A24, 7 speed 722.9 Mercedes Benz
 - › A25, 5 speed Toyota
 - › A26, 09M VAG gearbox
 - › A27, TF-60SN Audi Q7 Cayenne Touareg
 - › A28, 7 speed 722.9
 - › A29, 8 speed 0C8, TR-80SD, VAG
 - › A30, ZF 8HP45-70-90, BMW gearbox type

- › A31, 6HP/24, 6 speed Land Rover gearbox type
- › A32, 6HP BMW gearbox type
- › A33, OAW, Audi gearbox type
- › A34, JF011E-REOF10-11A, Nissan gearbox type
- › A35, 09G VAG gearbox type
- › A36, 9HP/28 9 speed Land Rover gearbox type
- › A37, 6AT Mazda gearbox type
- › A38, DSG (DQ250) VAG gearbox type
- › A39, ZF- 8HP-55 8 speed Audi gearbox type
- › A40, 5-speed Mercedes Benz gearbox type SLK 200-CLK
- › A41, K310 (K311) Toyota gearbox type
- › A42, 7 speed CVT (01) (01J) Audi gearbox type
- › A43, 5L40E Cadillac transmission type CTS-SRX
- › A44, 6 speed Citroen-Peugeot gearbox type
- › A45, CV6P 6 speed Ford-Volvo transmission type TF-80
- › A46, 6F35-50 6 speed Ford gearbox type
- › A47, TG-81SC 8 speed Volvo V60- Cadillac XT-5
- › A48, ZF 6HP-26 6 speed Maserati gearbox type
- › A49, 7 speed DSG Audi gearbox type
- › A50, DSL-6AT400 6 speed Geely gearbox type
- › A51, CV6P-7000-B 6 speed Ford gearbox type
- › A52, TF-81SC Volvo gearbox type XC60-XC90
- › A53, CVT (CN1A)
- › A54, 8 speed AA81E
- › A55, GM6L45E BMW gearbox type
- › A56, 09G
- › A57, 09G
- › A58, S80
- › A59, DCT (double clutch) Mercedes Benz transmission type
- › A60, JF011E - REOFOA Mitsubishi gearbox type
- › A61, 6T40 – 45E – 6T70E - 6T75E Cadillac transmission type
- › A62, ZF-6HP19-21 BMW gearbox type
- › A63, A760E Toyota gearbox type
- › A64, 6T40E-6T45E Chevrolet
- › A65, SR8AT-300 Landwind X5-X7
- › A66, ZF-8HP70-75 Jaguar Jeep Land Rover transmission type
- › A67, CVT - JF015E Suzuki gearbox type
- › A68, BYD Mazda-Honda-Toyota
- › A69, 6DCT450 BYD Ford-Volvo dual clutch
- › A70, 722.6 Mercedes Benz gearbox type
- › A71, ZF-6HP-19-21 BMW gearbox type
- › A72, ZF-8HP-45-70-90 8 speed BMW gearbox type
- › A73, 09G Universal
- › A74, 8 speed DSG Honda gearbox type
- › A75, 4F27F VAG gearbox type
- › A76, 6R80E Mustang Ford transmission type
- › A77, ZF-8HP-70 Jeep-Land Rover transmission type
- › A78, 724.0 (7G-DCT) double clutch Mercedes Benz transmission type
- › A79, 6HP-28 Land Rover transmission type
- › A80, 09M 6 speed VAG gearbox type
- › A81, ZF-6HP-26 BMW-Jaguar Audi gearbox type
- › A82, Chuanqi GS8
- › A83, OAW Audi gearbox type
- › A84, 09G VAG gearbox type
- › A85, 5L40-50E Cadillac-Buick transmission type
- › A86, OBT
- › A87, add-on component / Pro Auto
- › A88, 7-speed double clutch GLK A180-A200-B180-B200-B260, CLK-AMG-GLA
- › A89, add-on component / Pro Auto
- › A90, Audi Q5
- › A91 Territoty CVT
- › A92, TOYOTA gearbox type
- › A93, JAC S5 double clutch
- › A94, specific speed Magic Speed 8AT
- › A95, 2019 Hyundai Lead, Kia K3 CVT transmission type
- › A96, 7DCT220F BenTeng double clutch
- › A97, Baojun CVT transmission type
- › A98, Geely, Lynk & Co 7-speed double clutch
- › A99, Bentley gearbox type
- › A100, Harvard, WEY 7-speed wet double clutch

OTOMOTİK ŞANZİMAN YIKAMA CİHAZI ATF PRO ADAPTÖR SETİ 9 PARÇA AUTOMATIC TRANSMISSION WASHING DEVICE ADAPTER SET 9 PIECE

Art No: 1404-644PRO-3

Otomatik Şanzıman Yıkama Cihazı Pro, sıvıları otomatik şanzımanlar, dişli kutuları, hidrolik tork dişlileri, dişli soğutucuları ve çoğu tip ve modeldeki soğutucu hatlarından çıkarır, temizler ve değiştirir.

İçerir:

- › 1 adet profesyonel ATF değiştirme / yıkama cihazı
 - › Taze yağ ve kullanılmış yağ için 2x25 litrelik kaplar
- Uygulama alanı: Dişli yağı değişimi, yıkama sistemi, DSG dişli kutusu için yağ değiştirme sistemi
- Teknik Bilgiler:
- › Çalışma basıncı: 70 ila 90 PSI, hava girişi: 1/4 "-18 NPT,
 - › Basınç Regülatörü: Manuel
 - › Aşağıdakiler gibi çeşitli araç modelleri için Adaptörler içerir:
Audi, Seat, Skoda, VW, BMW, Peugeot, Land Rover, Ford, Toyota, Mercedes Benz vb.
 - › Güç kaynağı: 12 volt, pompa çıkışı 70 watt
 - › Yağ giriş ve dönüş hortumları: 3- (2x) 126 (L) x 1/2 (D) inç (1-kırmızı, 1-siyah)
(1) 137 (L) x 1/2 (D) inç (kırmızı); tümü erkek ve dişi hızlı konektörlü, 300 PSL (maks.) ağırlıklı
 - › Basınç göstergeleri: Her ikisi de 2-3 / 4 (D) inç; 0 ~ 100 PSI, 20 PSI'lik kademelerde; 0 ~ 7 bar, 1 ve 1/10 barlık artışlarla
 - › Filtreler: otomatik yağ filtresi, 4-3 / 4 (L) x 3 (D) inç; 17mm x 1.7 iç dişli
 - › Sıvı kapasitesi: 2 tank (yeni ve eski sıvılar için), tank başına 25 litre

ATF Cleaner Device, removes, cleans and replaces fluids from automatic transmissions, gearboxes, hydraulic torque gears, gear coolers and cooler lines of most types and models.

Includes:

- › 1x professional ATF change / flushing device
 - › 2x 25 liter containers for fresh oil and used oil
- Area of application: Gear oil change, flushing system, oil change system for DSG gearbox*

Technical information:

- › Working pressure: 70 to 90 PSI, air inlet: 1/4 "-18 NPT,
- › Pressure Regulator: Manual
- › Includes Adapters for various vehicle models such as:
Audi, Seat, Skoda , VW, BMW, Peugeot, Land Rover, Ford, Toyota, Mercedes Benz, etc.
- › Power supply: 12 volts, pump output 70 watts
- › Oil inlet and return hoses: 3- (2x) 126 (L) x 1/2 (D) inch (1-red, 1-black)
(1) 137 (L) x 1/2 (D) inch (red); all with male and female quick connectors, 300 PSL (max.) weighted
- › Pressure gauges: Both 2-3 / 4 (D) inches; 0 ~ 100 PSI, steps of 20 PSI; 0 ~ 7 bar, in increments of 1 and 1/10 bar
- › Filters: auto oil filter, 4-3 / 4 (L) x 3 (D) inch; 17mm x 1.7 internal thread
- › Liquid capacity: 2 tanks (for new and old liquids), 25 liters per tank



HAVALI ENJEKTÖR ÇEKTİRME YENİ UNIVERSAL
PNEUMATIC INJECTOR PULLER NEW UNIVERSAL

Art No: 1404-CAP2025

Teslimat kapsamı:

- › 1x Pnömatik enjektör çektirme
- › Enjektörlerin çıkarılması için 1x uzatma
- › 19x adaptör

- › Yakıt enjektörleri ve kızdırma bujileri için basınçlı hava çektirme aletidir.
- › Özellikle sıkışmış dizel enjektörlerin ve kızdırma bujilerinin basınçlı hava destekli sökülmesini sağlar.
- › Dizel enjektörleri silindir kapağında çıkarmak için pnömatik olarak oluşturulan darbe eyleminin kullanılır.
- › Enjektör memesini yuvasından çıkarmak için karbon birikintilerini ve pas birikintilerini temizler.
- › Doğrudan sıkışmış enjektöre vidalanan özel bir adaptör ile uygulanır.
- › Kolay kullanım için kompakt tasarıma sahiptir.
- › Etkili sökme için yüksek darbe uygular.
- › En sık takılan dizel enjektörlere uygun çeşitli adaptörler dahil:
- › Adaptör M8x1.0, M8x1.25, M8x1.5, M14x1.5, M16x1.5, M17x1.0, M18x0.75,
- › M18x1.5, M20x1.0, M20x1.5, M22x1.5, M25x0.5, M25x1.0, M26x0.75, M27x0.75, M27x1.0, M29x1.0, M31x0.75
- › 1x enjektör çekme tırnağı, M14 iç dişli 12 mm çekme tırnağı açıklığı
- › 1x enjektör çekme tırnağı, M14 iç dişli 13,5 mm çekme tırnağı açıklığı
- › 1x enjektör çekme tırnağı, M14 iç dişli 16 mm çekme tırnağı açıklığı

Scope of delivery:

- › 1x Pneumatic injector puller
- › 1x extension for removal of injectors
- › 19x adapter

- › Compressed air puller for fuel injectors and glow plugs.
- › It especially enables compressed air-assisted removal of stuck diesel injectors and glow plugs.
- › A pneumatically generated impact action is used to remove the diesel injectors from the cylinder head.
- › Cleans carbon deposits and rust deposits to remove the injector nozzle from its seat.
- › It is applied with a special adapter that screws directly onto the stuck syringe.
- › It has a compact design for easy use.
- › Applies high impact for effective removal.
- › Various adapters to suit the most commonly installed diesel injectors including:
- › Adapter M8x1.0, M8x1.25, M8x1.5, M14x1.5, M16x1.5, M17x1.0, M18x0.75,
- › M18x1.5, M20x1.0, M20x1.5, M22x1.5, M25x0.5, M25x1.0, M26x0.75, M27x0.75, M27x1.0, M29x1.0, M31x0.75
- › 1x injector pull tab, M14 internal thread 12 mm pull tab opening
- › 1x injector pull tab, M14 internal thread 13.5 mm pull tab opening
- › 1x injector pull tab, M14 internal thread 16 mm pull tab opening



**ENJEKTÖR ÇEKTİRME COMMONRAİL DİZEL ARAÇLAR UNİVERSAL
INJECTOR EXTRACTOR TOOLKIT FOR DIESEL COMONRAIL****Art No: 1404-630**

Dizel enjektörlerinin sökülmesinde kullanılır. Set içindeki adaptör çeşitliliği sayesinde çoğu aracın dizel enjektörü ile uyumludur.

İçeriğinde şu parçaları bulundurulur:

- > Çektirme Çekici, 1,6 kg 160 mm
- > Çektirme Çekici, 2,7 kg 460 mm
- > Çektirme Çekici, 5,1 kg 600 mm
- > Çatal Ağızlı Çektirme Pençesi, 13,7 x 18 mm, 105 mm uzunluk
- > Çatal Ağızlı Çektirme Pençesi, 12,7 x 19 mm, 130 mm uzunluk
- > 5 adet 100 mm, 12,5 mm uzunluğunda ½" Altı Köşe Düz Lokma Anahtarı: 25 – 27 – 28 – 29 – 30 mm
- > Enjektör Çektirici, Kabuklu Tutuculu Tasarımlı: Dış Çap 35 m, İç Çap 29 mm
- > Dış Vida Dişli M17 x 1,0 Eğirmen
- > Dış Vida Dişli 3 Adet M27 x 1,0 ve Bir Adet M25x 1,0 Çektirme Adaptörü
- > İç Vida Dişli 3 Adet M27 x 1,0 Çektirme Adaptörü
- > İç, Dış ve Pençe Çektiricileri için Çektirme Çekici Adaptörü

It is a set that is used in dismantling of diesel injectors. Due to its adapter options, it is compatible with most of the diesel injectors.

It contains the following parts:

- > Slide Hammer, 1,6 kg 160mm
- > Slide Hammer, 2,7 kg 460mm
- > Slide Hammer, 5,1 kg 600mm
- > Pulling Claws with Fork Opening, 13,7 x 18 mm, 105 mm lenght
- > Pulling Claws with Fork Opening, 12,7 x 19 mm, 130 mm lenght
- > 5 Pieces of length: 100 mm, 12,5 mm, ½" Hexagon Socket Wrench; 25 – 27 – 28 – 29 – 30 mm
- > Injector Extractor, Sleeve Design with Shells: External Ø 35 mm, Internal Ø 29 mm
- > Spindle with M17 x 1,0 External Screw Thread
- > Pulling Adaptor with External Screw Thread M27 x 1,0 (3 Pieces) and M25 x 1,0
- > Pulling Adaptor with Internal Thread M27 X 1,0 (3 Pieces)
- > Sliding Hammer Adaptor for Inner, Outer and Claw Extractor



MOTOR BASINÇ KAYBI TEST CİHAZI
ENGINE PRESSURE LOSS TESTER DEVICE

Art No: 1404-MDT

- › Motor basınç kaybı test cihazı, yanma odası sızıntılarının hızlı ve kolay teşhisi için kullanılır.
 - › Emme ve egzoz valfleri, kafa contası ve piston segmanlarındaki kaçakları teşhis edebilir.
 - › Bu ürün yüzde olarak basınç kaybını gösterir ve akustik test yapılmasını sağlar.
 - › Buji dişleri M12x1.25 ve M14x1.5 olan benzinli motorlar için uygundur.
- İçindekiler:
- › M12 x 1.25 adaptör, metrik
 - › M14 x 1.5 adaptör, metrik
 - › Hızlı bağlantıya sahip hortum uzatması
 - › Basınçlı hava regülatörlü, kaçak ve basınç kadranlı göstergeli gösterge ünitesi
 - › Hortum adaptörü
 - › Tamamen sağlam plastik bir kutuda teslim edilir.

- › *The engine pressure loss tester is used for quick and easy diagnosis of combustion chamber leaks.*
 - › *It can diagnose leaks in intake and exhaust valves, head gaskets and piston rings.*
 - › *This product shows the pressure loss as a percentage and provides acoustic testing.*
 - › *Suitable for petrol engines with spark plug threads M12x1.25 and M14x1.5.*
- Contents:
- › *M12 x 1.25 adapter, metric*
 - › *M14 x 1.5 adapter, metric*
 - › *Quick-connect hose extension*
 - › *Indicator unit with compressed air regulator, leak and pressure dial*
 - › *Hose adapter*
 - › *It is delivered in a completely sturdy plastic case.*



TORSİYON ÇUBUĞU SET 5 PARÇA 195 MM: 100-110-120-135-150 NM
TORSION BAR SET 5 PCS 195 MM: 100-110-120-135-150 NM

Art No: 1500-185

Torsiyon çubukları, uzunluk: 195 mm: 100-110-120 -135-150 Nm

Torsion bars, length: 195 mm: 100-110-120 -135-150 Nm



TEKERLEK RULMAN ÇEKTİRME 4-5 DELİK WHEEL BEARING PULLER 4 & 5 HOLE

Art No: 1500-7735

- › Tekerlek rulmanlarının çektilmesi için kullanılır.
- › 4 ve 5 delikli flanşlar için uygundur.
- › 100 ila 115 mm delik mesafesi vardır.
- › M12 bijon cıvataları için uygundur.
- › 4 kg sürgülü çekiç.
- › Yiv 5/8" x 18

- › It is used for pulling wheel bearings.
- › Suitable for flanges with 4 and 5 holes.
- › It has a hole distance of 100 to 115 mm.
- › Suitable for M12 wheel bolts.
- › 4 kg sliding hammer.
- › Thread 5/8" x 18



ÇEKTİRME VE BASKI MANŞON SET 24 PARÇA PULLING AND PRINTING SLEEVE SET 24 PIECES

Art No: 1404-1514



Teslimat kapsamı:

- › Mil M10, M12, M14 ve M16, uzunluk 350 mm
- › 20 basınç parçası (dış Ø x iç Ø):
44x34 - 46x36 - 48x38 - 50x40 - 52x42 - 54x44
56x46 - 58x48 - 60x50 - 62x52 - 64x54 - 66x56
68x58 - 70x60 - 72x62 - 74x64 - 76x66 - 78x68 - 80x70 - 82x72
- › Gergi ve sıkıştırma manşon seti | 4 iğli | 24 adet
- › Tüm araçlar için evrensel olarak kullanılabilir.
- › Sessiz, kauçuk ve bilyalı yatakların demontajı ve montajı için.
- › Kauçuk burçlar ve radyal conta halkaları için de kullanılabilir.
- › Mil somunundaki endüstriyel sabit bilyalı rulmanlar sayesinde sorunsuz çalışma.

Scope of delivery:

- › Spindle M10, M12 M14 and M16, 350 mm
- › 20 fittings (outer Ø x inner Ø):
44x34 - 46x36 - 48x38 - 50x40 - 52x42 - 54x44
56x46 - 58x48 - 60x50 - 62x52 - 64x54 - 66x56
68x58 - 70x60 - 72x62 - 74x64 - 76x66 - 78x68 - 80x70 - 82x72
- › Tension and compression sleeve set | 4 spindles | 24 pcs
- › Universally usable for all vehicles.
- › Silent, for disassembly and construction of rubber and ball bearings.
- › Can also be used for rubber bushings and radial seal rings.
- › Working thanks to industrial deep ball drives in a million.

PORYA SOMUNU SÖKME APARATI SETİ KM4-KM12 9 PARÇA
GROOVE NUT SOCKET SET EXTERNAL TOOTH KM4 - KM12 9 PCS

Art No: 1500-8337

- › Ürün şaftlar, sıkıştırma veya çekme manşonları vb. üzerindeki DIN 981 standardına göre yivli somunların kolayca gevşetilmesi ve sıkılması için kullanılır.
- › Aşağıdaki yivli somun boyutlarına uygundur:
- › 12,5 mm (1/2") sürücü: KM4 - KM5 - KM6 - KM7 - KM8
- › 20 mm (3/4") sürücü: KM9 - KM10 - KM11 - KM12
- › DIN standardı: 981
- › Tahrik profili: İç kare
- › Sürücü profili boyutu, metrik: 12,5 | 20 mm
- › Sürücü profili boyutu, inç: 1/2 | 3/4"
- › Malzeme: Krom Vanadyum Çelik
- › Brüt ağırlık: 4976 gr
- › *The product can be used for shafts, compression or tension sleeves, etc. It is used for easy loosening and tightening of slotted nuts according to DIN 981 standard.*
- › *Suitable for the following threaded nut sizes:*
- › 12.5 mm (1/2") driver: KM4 - KM5 - KM6 - KM7 - KM8
- › 20 mm (3/4") driver: KM9 - KM10 - KM11 - KM12
- › *DIN standard: 981*
- › *Drive profile: Internal square*
- › *Drive profile size, metric: 12,5 | 20 mm*
- › *Drive profile size, inch: 1/2 | 3/4 "*
- › *Material: Chrome Vanadium Steel*
- › *Gross weight: 4976 g*



ROT BAŞI VE ROTİL ÇIKARMA SETİ 5 PARÇA
FORK TYPE SEPARATOR SET 5 PCS

Art No: 1500-1806



- › Ürün, rot başlarının, direksiyon kollarının vb. hızlı bir şekilde serbest bırakılması için değiştirilebilir çatal başlıkları ile birlikte gelir.
- › Çatal açıklıkları yakl. 17,4 - 23,8 - 28,5 mm.
- › Bu ürün dövme karbon çeliğinden üretilmiştir, manuel kullanım için saplıdır.
- › Havalı çekiç kullanımına uygun adaptöre sahiptir (10 mm şaft).
- › Brüt ağırlık: 1990 gr
- › Malzeme: Karbon Çelik
- › *The product comes with interchangeable fork heads, for quick release of tie rod ends, steering levers, etc.*
- › *Its fork openings approx. 17.4 - 23.8 - 28.5 mm.*
- › *This product is manufactured from forged carbon steel, handle for manual use.*
- › *It has an adaptor for air hammer use (10 mm shaft).*
- › *Gross weight: 1990 g*
- › *Material: Carbon Steel*

POLAR S
POLAR S

Art No: 0802-PS

POLAR M
POLAR M

Art No: 0802-PM

POLAR L
POLAR L

Art No: 0802-PL

POLAR XL
POLAR XL

Art No: 0802-PXL



YELEK SOFTSHELL S
VEST SOFTSHELL S

Art No: 0802-YS

YELEK SOFTSHELL M
VEST SOFTSHELL M

Art No: 0802-YM

YELEK SOFTSHELL L
VEST SOFTSHELL L

Art No: 0802-YL

YELEK SOFTSHELL XL
VEST SOFTSHELL XL

Art No: 0802-YXL

BERE
BERET

Art No: 0802-PB



ERKEK KISA KOLLU POLO TIŞORT S
MAN SHORT-SLEEVED POLO TSHIRT S

Art No: 0802-TS

ERKEK KISA KOLLU POLO TIŞORT M
MAN SHORT-SLEEVED POLO TSHIRT M

Art No: 0802-TM

ERKEK KISA KOLLU POLO TIŞORT L
MAN SHORT-SLEEVED POLO TSHIRT L

Art No: 0802-TL

ERKEK KISA KOLLU POLO TIŞORT XL
MAN SHORT-SLEEVED POLO TSHIRT XL

Art No: 0802-TXL



ERKEK KISA KOLLU YUVARLAK YAKA TIŞORT S
MAN SHORT-SLEEVED ROUND-COLLAR TSHIRT S

Art No: 0802-TYS

ERKEK KISA KOLLU YUVARLAK YAKA TIŞORT M
MAN SHORT-SLEEVED ROUND-COLLAR TSHIRT M

Art No: 0802-TYM

ERKEK KISA KOLLU YUVARLAK YAKA TIŞORT L
MAN SHORT-SLEEVED ROUND-COLLAR TSHIRT L

Art No: 0802-TYL

ERKEK KISA KOLLU YUVARLAK YAKA TIŞORT XL
MAN SHORT-SLEEVED ROUND-COLLAR TSHIRT XL

Art No: 0802-TYXL

MONT SOFTSHELL S
COAT SOFTSHELL S

Art No: 0802-MS

MONT SOFTSHELL M
COAT SOFTSHELL M

Art No: 0802-MM

MONT SOFTSHELL L
COAT SOFTSHELL L

Art No: 0802-ML

MONT SOFTSHELL XL
COAT SOFTSHELL XL

Art No: 0802-MXL



CEKET SOFTSHELL S
JACKET SOFTSHELL S

Art No: 0802-CMS

CEKET SOFTSHELL M
JACKET SOFTSHELL M

Art No: 0802-CMM

CEKET SOFTSHELL L
JACKET SOFTSHELL L

Art No: 0802-CML

CEKET SOFTSHELL XL
JACKET SOFTSHELL XL

Art No: 0802-CMXL

BRIO



www.brio-europe.com